

ตารางแสดงวงเงินงบประมาณที่ได้รับจัดสรรและราคากลางในงานจ้างก่อสร้าง

๑. ชื่อโครงการ ก่อสร้างถนนคอนกรีตเสริมเหล็ก พร้อมระบบระบายน้ำ สายหมู่ที่ ๖ ตำบลน้ำซึม - ทางหลวงหมายเลข ๓๓๓ อำเภอเมืองอุทัยธานี จังหวัดอุทัยธานี ขนาดผิวจราจรกว้าง ๖ เมตร ยาว ๒๐๐ เมตร หนา ๐.๑๕ เมตร พร้อมลงลูกรังไหล่ทางหรือพื้นที่ไม่น้อยกว่า ๑,๒๐๐ ตารางเมตร รายละเอียดตามรูปแบบรายการที่ อบจ.กำหนด

๒. หน่วยงานเจ้าของโครงการ องค์การบริหารส่วนจังหวัดอุทัยธานี

๓. วงเงินงบประมาณที่ได้รับจัดสรร ๒,๐๐๐,๐๐๐.- บาท

๔. ลักษณะงาน (โดยสังเขป) ประกอบด้วย ก่อสร้างถนนคอนกรีตเสริมเหล็ก พร้อมระบบระบายน้ำ สายหมู่ที่ ๖ ตำบลน้ำซึม - ทางหลวงหมายเลข ๓๓๓ อำเภอเมืองอุทัยธานี จังหวัดอุทัยธานี ขนาดผิวจราจรกว้าง ๖ เมตร ยาว ๒๐๐ เมตร หนา ๐.๑๕ เมตร พร้อมลงลูกรังไหล่ทางหรือพื้นที่ไม่น้อยกว่า ๑,๒๐๐ ตารางเมตร รายละเอียดตามรูปแบบรายการที่ อบจ.กำหนด

๕. ราคากลางคำนวณ ณ วันที่ ๒๘ เมษายน ๒๕๖๕ เป็นเงิน ๒,๐๔๐,๒๕๘.๐๓ บาท

๖. บัญชีประมาณการราคากลาง

แบบสรุปปริมาณงานราคากลางงานก่อสร้างทาง สะพาน และท่อเหลี่ยม

๗. รายชื่อเจ้าหน้าที่ผู้กำหนดราคากลาง (ราคาอ้างอิง)

๗.๑ นายเอกลักษณ์ สอาด	ตำแหน่ง หัวหน้าฝ่ายสำรวจและออกแบบ
๗.๒ นายเอนก นออุ่น	ตำแหน่ง นายช่างโยธาชำนาญงาน
๗.๓ นายสุรศักดิ์ สุวรรณไพรัตน์	ตำแหน่ง ผู้ช่วยนายช่างเขียนแบบ
๗.๔ นายณันพิพัฒน์ สุกุลเสียว	ตำแหน่ง ผู้ช่วยสถาปนิก

แบบสรุปปริมาณงานราคากลางงานก่อสร้างทาง สะพาน และท่อเหลี่ยม

ส่วนราชการ องค์การบริหารส่วนจังหวัดอุทัยธานี
 โครงการ ก่อสร้างถนนคอนกรีตเสริมเหล็ก พร้อมระบบระบายน้ำ
 ชื่อสายทาง สายหมู่ที่ 8 ตำบลน้ำซึม - ทงหลวงหมายเลข 333 อำเภอเมืองอุทัยธานี จังหวัดอุทัยธานี
 แบบเลขที่ อบ.ธ.ม. 65 - 0.036
 ระยะทางดำเนินการ 0.200 กม.
 คำนวณราคา เมื่อวันที่ 11 เมษายน 2565

ที่	รายการ	หน่วย	จำนวน	ราคาต่อหน่วย (บาท)	ราคาทุน (บาท)	Factor F	ราคาต่อหน่วย คูณ Factor F	ราคากลาง (บาท)
ก่อสร้างถนนคอนกรีตเสริมเหล็ก พร้อมระบบระบายน้ำ ขนาดผิวจราจรกว้าง 8 เมตร บวก 200 เมตร หน้า 0.15 เมตร หรือพื้นที่ไม่น้อยกว่า 1,200 ตารางเมตร								
1	งานรื้อโครงสร้างถนนเดิมและก่อสร้างใหม่ (REMOVAL OF EXISTING STRUCTURES)							
	- ถางป่าและขุดตอ	ตร.ม.	570.00	1.73	986.10	1.3607	2.35	1,341.79
	- รื้อผิวคอนกรีตเดิม	ตร.ม.	800.00	121.65	97,320.00	1.3607	165.63	132,423.32
	- รื้อท่อกลมขนาดเส้นผ่าศูนย์กลาง 0.60 ม.	ม.	14.00	20.61	288.54	1.3607	28.04	392.62
	- รื้อท่อกลมขนาดเส้นผ่าศูนย์กลาง 1.00 ม.	ม.	9.00	42.94	386.46	1.3607	58.43	526.88
2	งานรองพื้นทางและพื้นทาง (SUBBASE AND BASE COURSES)							
	- ดินถมชั้นทาง	ลบ.ม.	637.00	170.64	108,697.68	1.3607	232.19	147,904.93
	- รองพื้นทางวัสดุลูกรัง	ลบ.ม.	128.00	366.86	44,983.10	1.3607	486.67	61,181.29
3	งานผิวทาง (SURFACE COURSES)							
	- ทรายยกบดอัดแน่น	ลบ.ม.	60.00	522.85	31,371.00	1.3607	711.44	42,886.52
	- ผิวทางบอร์ตแลคซีเมนต์คอนกรีต	ตร.ม.	1,200.00	389.95	487,820.00	1.3607	530.47	636,562.67
	- รอยต่อเอียงตามขวาง (Expansion Joint)	ม.	12.00	346.66	4,146.72	1.3607	470.20	5,642.44
	- รอยต่อเอียงตามขวาง (Contraction Joint)	ม.	108.00	194.43	20,998.44	1.3607	264.58	28,672.68
	- รอยต่อตามยาว (Longitudinal Joint)	ม.	200.00	58.40	11,280.00	1.3607	76.74	15,348.70
4	งานลูกรังบดอัดใต้ทาง กว้างเฉลี่ยข้างละ 0.2 เมตร	ลบ.ม.	24.00	279.58	6,709.92	1.3607	380.42	9,130.19
5	งานเครื่องหมายจราจรบนพื้นทาง							
	- สีเส้นไว้สีเทอร์โมพลาสติก กว้าง 10 ซม.	ตร.ม.	64.00	290.00	16,660.00	1.3607	394.80	21,308.56
	- ข้อความ "หยุด" บนผิวทาง โดยใช้สีเทอร์โมพลาสติก	แห่ง	1.00	1,400.00	1,400.00	1.3607	1,904.98	1,904.98
	- Rumble Stripe แบบ A โดยใช้สีเทอร์โมพลาสติก	แห่ง	1.00	3,400.00	3,400.00	1.3607	4,626.38	4,626.38
6	งานโครงสร้างระบายน้ำ							
	6.1 ค่าท่อกลม คสล. ชั้น 3 (ค่าที่รวมค่าขนส่งและขึ้น-ลงท่อแล้ว)							
	- ท่อขนาด Dia. 0.60 ม.	ม.	187.00	1,200.00	224,400.00	1.3607	1,632.84	306,341.08
	6.2 ค่างานวางท่อกลม คสล. 1 แถว แบบ ORDINARY							
	- ท่อขนาด Dia. 0.60 ม.	ม.	187.00	910.00	170,170.00	1.3607	1,238.24	231,560.32
	6.3 บ่อพัก คสล.	จุด	15.00	18,000.00	270,000.00	1.3607	24,492.60	387,388.00
7	งานจราจรบนสะพาน							
	7.1 งานติดตั้ง							
	- บ้ายจราจรแบบ ต1 - ต27 + เสาคสล.	จุด	1.00	2,980.00	2,980.00	1.3607	4,054.89	4,054.89
	- หลักนำโค้ง คสล.	หลัก	2.00	690.00	1,180.00	1.3607	802.81	1,605.63
	- สัญลักษณ์ไข่กระเบื้องขนาดดวงโตม ๑ 300 มม. + บ้าย ต + เสาค	จุด	1.00	15,260.00	15,260.00	1.3607	20,764.28	20,764.28
8	ป้ายโครงการ	ป้าย	1.00	-	-	-	-	-
รวมค่างานก่อสร้าง								2,040,258.03
ราคากลาง								(สองล้านสี่หมื่นสองร้อยห้าสิบบแปดบาทสามสตางค์) 2,040,258.03

1. ผลรวมค่างานต้นทุนงานก่อสร้างทาง	=	1,499,417.96	บาท
2. ผลรวมค่างานต้นทุนงานก่อสร้างสะพานและท่อเหลี่ยม	=	-	บาท
3. ผลรวมค่าใช้จ่ายพิเศษตามข้อกำหนดและค่าใช้จ่ายอื่นๆ	=	-	บาท
4. ค่า Factor F งานก่อสร้างทาง	=	1.3607	
5. ค่า Factor F งานก่อสร้างสะพานและท่อเหลี่ยม	=	-	
6. ค่า Factor F ค่าใช้จ่ายพิเศษตามข้อกำหนดและค่าใช้จ่ายอื่นๆ	=	-	
7. ค่า Factor F งานก่อสร้างทางซึ่งรวมค่าใช้จ่ายพิเศษตามข้อกำหนด	=	-	
8. ค่า Factor F งานก่อสร้างสะพานและท่อเหลี่ยมซึ่งรวมค่าใช้จ่ายพิเศษตามข้อกำหนด	=	-	

คณะกรรมการกำหนดราคากลาง

ลงชื่อ _____ ประธานกรรมการ

(นายเอกสิทธิ์ สอนาท)

ลงชื่อ _____ กรรมการ

(นายอนุชา นออุ่น)

ลงชื่อ _____ กรรมการ

(นายสุชาติ สุวรรณโพธิ์)

ลงชื่อ _____ กรรมการ

(นายณัฏฐ์ พิพัฒน์ สฤตเสียว)



ประกาศองค์การบริหารส่วนจังหวัดอุทัยธานี

เรื่อง ประกวดราคาจ้างก่อสร้างโครงการก่อสร้างถนนคอนกรีตเสริมเหล็ก พร้อมระบบระบายน้ำ สายหมู่ที่ ๖ ตำบลน้ำซึม - ทางหลวงหมายเลข ๓๓๓ อำเภอเมืองอุทัยธานี จังหวัดอุทัยธานี ขนาดผิวจราจรกว้าง ๖ เมตร ยาว ๒๐๐ เมตร หนา ๐.๑๕ เมตร พร้อมลงลูกรังไหล่ทางหรือพื้นที่ไม่น้อยกว่า ๑,๒๐๐ ตารางเมตร รายละเอียดตามรูปแบบรายการที่ อบจ.กำหนด ด้วยวิธีประกวดราคาอิเล็กทรอนิกส์ (e-bidding)

องค์การบริหารส่วนจังหวัดอุทัยธานี มีความประสงค์จะ ประกวดราคาจ้างก่อสร้างโครงการก่อสร้างถนนคอนกรีตเสริมเหล็ก พร้อมระบบระบายน้ำ สายหมู่ที่ ๖ ตำบลน้ำซึม - ทางหลวงหมายเลข ๓๓๓ อำเภอเมืองอุทัยธานี จังหวัดอุทัยธานี ขนาดผิวจราจรกว้าง ๖ เมตร ยาว ๒๐๐ เมตร หนา ๐.๑๕ เมตร พร้อมลงลูกรังไหล่ทางหรือพื้นที่ไม่น้อยกว่า ๑,๒๐๐ ตารางเมตร รายละเอียดตามรูปแบบรายการที่ อบจ.กำหนด ด้วยวิธีประกวดราคาอิเล็กทรอนิกส์ (e-bidding)

ราคากลางของงานก่อสร้างในการประกวดราคาครั้งนี้เป็นเงินทั้งสิ้น ๒,๐๔๐,๒๕๘.๐๓ บาท (สองล้านสี่หมื่นสองร้อยห้าสิบบแปดบาทสามสตางค์)

ราคางบประมาณของงานก่อสร้างในการประกวดราคาครั้งนี้ เป็นเงินทั้งสิ้น ๒,๐๐๐,๐๐๐.- บาท (สองล้านบาทถ้วน)

ผู้ยื่นข้อเสนอจะต้องมีคุณสมบัติ ดังต่อไปนี้

๑. มีความสามารถตามกฎหมาย
๒. ไม่เป็นบุคคลล้มละลาย
๓. ไม่อยู่ระหว่างเลิกกิจการ
๔. ไม่เป็นบุคคลซึ่งอยู่ระหว่างถูกระงับการยื่นข้อเสนอหรือทำสัญญากับหน่วยงานของรัฐไว้ชั่วคราว เนื่องจากเป็นผู้ที่ไม่ผ่านเกณฑ์การประเมินผลการปฏิบัติงานของผู้ประกอบการตามระเบียบที่รัฐมนตรีว่าการกระทรวงการคลังกำหนดตามที่ประกาศเผยแพร่ในระบบเครือข่ายสารสนเทศของกรมบัญชีกลาง
๕. ไม่เป็นบุคคลซึ่งถูกระงับชื่อไว้ในบัญชีรายชื่อผู้ทำงานและได้แจ้งเวียนชื่อให้เป็นผู้ทำงานของหน่วยงานของรัฐในระบบเครือข่ายสารสนเทศของกรมบัญชีกลาง ซึ่งรวมถึงนิติบุคคลที่ผู้ทำงานเป็นหุ้นส่วนผู้จัดการ กรรมการผู้จัดการ ผู้บริหาร ผู้มีอำนาจในการดำเนินงานในกิจการของนิติบุคคลนั้นด้วย
๖. มีคุณสมบัติและไม่มีลักษณะต้องห้ามตามที่คณะกรรมการนโยบายการจัดซื้อจัดจ้างและการบริหารพัสดุภาครัฐกำหนดในราชกิจจานุเบกษา
๗. เป็นนิติบุคคลผู้มีอาชีพรับจ้างงานที่ประกวดราคาอิเล็กทรอนิกส์ดังกล่าว
๘. ไม่เป็นผู้มีผลประโยชน์ร่วมกันกับผู้ยื่นข้อเสนอรายอื่นที่เข้ายื่นข้อเสนอให้แก่องค์การบริหารส่วนจังหวัดอุทัยธานี ณ วันประกาศประกวดราคาอิเล็กทรอนิกส์ หรือไม่เป็นผู้กระทำการอันเป็นการขัดขวางการแข่งขันราคาอย่างเป็นธรรม ในการประกวดราคาอิเล็กทรอนิกส์ครั้งนี้
๙. ไม่เป็นผู้ได้รับเอกสิทธิ์หรือความคุ้มกัน ซึ่งอาจปฏิเสธไม่ยอมขึ้นศาลไทย เว้นแต่รัฐบาลของผู้ยื่นข้อเสนอได้มีคำสั่งให้สละเอกสิทธิ์และความคุ้มกันเช่นนั้น

๑๐. ผู้ยื่นข้อเสนอต้องมีผลงานก่อสร้างประเภทเดียวกันกับงานที่ประกวดราคาจ้างก่อสร้างในวงเงินไม่น้อยกว่า ๙๐๐,๐๐๐.๐๐ บาท (เก้าแสนบาทถ้วน) และเป็นผลงานที่เป็นคู่สัญญาโดยตรงกับหน่วยงานของรัฐ หรือหน่วยงานเอกชนที่องค์การบริหารส่วนจังหวัดอุทัยธานีเชื่อถือ

๑๑. ผู้ยื่นข้อเสนอที่ยื่นข้อเสนอในรูปแบบของ "กิจการร่วมค้า" ต้องมีคุณสมบัติ ดังนี้

กรณีที่ข้อตกลงฯ กำหนดให้ผู้เข้าร่วมค้ารายใดรายหนึ่งเป็นผู้เข้าร่วมค้าหลัก ข้อตกลงฯ จะต้องมีการกำหนดสัดส่วนหน้าที่ และความรับผิดชอบในปริมาณงาน สิ่งของ หรือมูลค่าตามสัญญาของผู้เข้าร่วมค้าหลัก มากกว่าผู้เข้าร่วมค้ารายอื่นทุกราย

กรณีที่ข้อตกลงฯ กำหนดให้ผู้เข้าร่วมค้ารายใดรายหนึ่งเป็นผู้เข้าร่วมค้าหลัก กิจการร่วมค่านั้นต้องใช้ผลงานของผู้เข้าร่วมค้าหลักรายเดียวเป็นผลงานของกิจการร่วมค้าที่ยื่นข้อเสนอ

สำหรับข้อตกลงฯ ที่ไม่ได้กำหนดให้ผู้เข้าร่วมค้ารายใดเป็นผู้เข้าร่วมค้าหลัก ผู้เข้าร่วมค้าทุกรายจะต้องมีคุณสมบัติครบถ้วนตามเงื่อนไขที่กำหนดไว้ในเอกสารเชิญชวน

๑๒. ผู้ยื่นข้อเสนอต้องลงทะเบียนในระบบจัดซื้อจัดจ้างภาครัฐด้วยอิเล็กทรอนิกส์ (Electronic Government Procurement : e - GP) ของกรมบัญชีกลาง

ผู้ยื่นข้อเสนอต้องยื่นข้อเสนอและเสนอราคาทางระบบจัดซื้อจัดจ้างภาครัฐด้วยอิเล็กทรอนิกส์ ในวันที่ ระหว่างเวลา น. ถึง

ผู้สนใจสามารถขอซื้อเอกสารประกวดราคาด้วยอิเล็กทรอนิกส์ ในราคาชุดละ ๑,๐๐๐.๐๐ บาท ผ่านทางระบบจัดซื้อจัดจ้างภาครัฐด้วยอิเล็กทรอนิกส์และชำระเงินผ่านทางธนาคาร ตั้งแต่วันที่ ถึงวันที่ โดยดาวน์โหลดเอกสารผ่านทางระบบจัดซื้อจัดจ้างภาครัฐด้วยอิเล็กทรอนิกส์ ได้ภายหลังจากชำระเงินเป็นที่เรียบร้อยแล้วจนถึงก่อนวันเสนอราคา

ผู้สนใจสามารถดูรายละเอียดได้ที่เว็บไซต์ www.uthaipao.go.th หรือ www.gprocurement.go.th หรือสอบถามทางโทรศัพท์หมายเลข ๐-๕๖๕๑-๒๙๓๗ ในวันและเวลาราชการ

ประกาศ ณ วันที่ ๒๗ พฤษภาคม พ.ศ. ๒๕๖๕



(นายเผด็จ นุ้ยปรี)

นายกองค์การบริหารส่วนจังหวัดอุทัยธานี

หมายเหตุ ผู้ประกอบการสามารถจัดเตรียมเอกสารประกอบการเสนอราคา (เอกสารส่วนที่ ๑ และเอกสารส่วนที่ ๒) ในระบบ e-GP ได้ตั้งแต่วันที่ซื้อเอกสารจนถึงวันเสนอราคา

เอกสารประกวดราคาจ้างก่อสร้างด้วยการประกวดราคาอิเล็กทรอนิกส์ (e-bidding)

เลขที่

การจ้างก่อสร้างโครงการก่อสร้างถนนคอนกรีตเสริมเหล็ก พร้อมระบบระบายน้ำ สายหมู่ที่ ๖ ตำบลน้ำซึม -
ทางหลวงหมายเลข ๓๓๓ อำเภอเมืองอุทัยธานี จังหวัดอุทัยธานี ขนาดผิวจราจรกว้าง ๖ เมตร ยาว ๒๐๐ เมตร
หนา ๐.๑๕ เมตร พร้อมลงลูกรังไหล่ทางหรือพื้นที่ไม่น้อยกว่า ๑,๒๐๐ ตารางเมตร รายละเอียดตามรูปแบบ

รายการที่ ๐๖๖.๑

ตามประกาศ องค์การบริหารส่วนจังหวัดอุทัยธานี

ลงวันที่ พฤษภาคม ๒๕๖๕

องค์การบริหารส่วนจังหวัดอุทัยธานี ซึ่งต่อไปเรียกว่า "องค์การบริหารส่วนจังหวัด" มีความประสงค์จะ
ประกวดราคาจ้างก่อสร้าง โครงการก่อสร้างถนนคอนกรีตเสริมเหล็ก พร้อมระบบระบายน้ำ สายหมู่ที่ ๖ ตำบลน้ำซึม
- ทางหลวงหมายเลข ๓๓๓ อำเภอเมืองอุทัยธานี จังหวัดอุทัยธานี ขนาดผิวจราจรกว้าง ๖ เมตร ยาว ๒๐๐ เมตร หนา
๐.๑๕ เมตร พร้อมลงลูกรังไหล่ทางหรือพื้นที่ไม่น้อยกว่า ๑,๒๐๐ ตารางเมตร รายละเอียดตามรูปแบบรายการที่
๐๖๖.๑ ๓๓๓ ถนนสายหมู่ที่ ๖ ตำบลน้ำซึม - ทางหลวงหมายเลข ๓๓๓ อำเภอเมืองอุทัยธานี จังหวัดอุทัยธานี ด้วย
วิธีประกวดราคาอิเล็กทรอนิกส์ (e-bidding) โดยมีข้อเสนอและข้อกำหนดดังต่อไปนี้

๑. เอกสารแนบท้ายเอกสารประกวดราคาอิเล็กทรอนิกส์

- ๑.๑ แบบรูปและรายการละเอียด
- ๑.๒ แบบใบเสนอราคาที่กำหนดไว้ในระบบจัดซื้อจัดจ้างภาครัฐด้วยอิเล็กทรอนิกส์
- ๑.๓ สัญญาจ้างก่อสร้าง
- ๑.๔ แบบหนังสือค้ำประกัน
 - (๑) หลักประกันสัญญา
- ๑.๕ สูตรการปรับราคา
- ๑.๖ บทนิยาม
 - (๑) ผู้ที่มีผลประโยชน์ร่วมกัน
 - (๒) การขัดขวางการแข่งขันอย่างเป็นธรรม
- ๑.๗ แบบบัญชีเอกสารที่กำหนดไว้ในระบบจัดซื้อจัดจ้างภาครัฐด้วยอิเล็กทรอนิกส์
 - (๑) บัญชีเอกสารส่วนที่ ๑
 - (๒) บัญชีเอกสารส่วนที่ ๒
- ๑.๘ แผนการใช้วัสดุที่ผลิตภายในประเทศและแผนการใช้เหล็กที่ผลิตภายในประเทศ
..... ฯลฯ.....

๒. คุณสมบัติของผู้ยื่นข้อเสนอ

- ๒.๑ มีความสามารถตามกฎหมาย
- ๒.๒ ไม่เป็นบุคคลล้มละลาย
- ๒.๓ ไม่อยู่ระหว่างเลิกกิจการ
- ๒.๔ ไม่เป็นบุคคลซึ่งอยู่ระหว่างถูกระงับการยื่นข้อเสนอหรือทำสัญญากับหน่วยงานของรัฐไว้

ชั่วคราว เนื่องจากเป็นผู้ที่ไม่ผ่านเกณฑ์การประเมินผลการปฏิบัติงานของผู้ประกอบการตามระเบียบที่รัฐมนตรีว่าการกระทรวงการคลังกำหนดตามที่ประกาศเผยแพร่ในระบบเครือข่ายสารสนเทศของกรมบัญชีกลาง

๒.๕ ไม่เป็นบุคคลซึ่งถูกระบุชื่อไว้ในบัญชีรายชื่อผู้ทำงานและได้แจ้งเวียนชื่อให้เป็นผู้ทำงานของหน่วยงานของรัฐในระบบเครือข่ายสารสนเทศของกรมบัญชีกลาง ซึ่งรวมถึงนิติบุคคลที่ผู้ทำงานเป็นหุ้นส่วนผู้จัดการ กรรมการผู้จัดการ ผู้บริหาร ผู้มีอำนาจในการดำเนินงานในกิจการของนิติบุคคลนั้นด้วย

๒.๖ มีคุณสมบัติและไม่มีลักษณะต้องห้ามตามที่คณะกรรมการนโยบายการจัดซื้อจัดจ้างและการบริหารพัสดุภาครัฐกำหนดในราชกิจจานุเบกษา

๒.๗ เป็นนิติบุคคลผู้มีอาชีพรับจ้างงานที่ประกวดราคาอิเล็กทรอนิกส์ดังกล่าว

๒.๘ ไม่เป็นผู้มีผลประโยชน์ร่วมกันกับผู้ยื่นข้อเสนอรายอื่นที่เข้ายื่นข้อเสนอให้แก่ องค์การบริหารส่วนจังหวัด ณ วันประกาศประกวดราคาอิเล็กทรอนิกส์ หรือไม่เป็นผู้กระทำการอันเป็นการขัดขวางการแข่งขันอย่างเป็นธรรม ในการประกวดราคาอิเล็กทรอนิกส์ครั้งนี้

๒.๙ ไม่เป็นผู้ได้รับเอกสิทธิ์หรือความคุ้มกัน ซึ่งอาจปฏิเสธไม่ยอมขึ้นศาลไทย เว้นแต่รัฐบาลของผู้ยื่นข้อเสนอได้มีคำสั่งให้สละเอกสิทธิ์และความคุ้มกันเช่นนั้น

๒.๑๐ ผู้ยื่นข้อเสนอต้องมีผลงานก่อสร้างประเภทเดียวกันกับงานที่ประกวดราคาจ้างก่อสร้างในวงเงินไม่น้อยกว่า ๙๐๐,๐๐๐.๐๐ บาท (เก้าแสนบาทถ้วน) และเป็นผลงานที่เป็นคู่สัญญาโดยตรงกับหน่วยงานของรัฐ หรือหน่วยงานเอกชนที่องค์การบริหารส่วนจังหวัดเชื่อถือ

๒.๑๑ ผู้ยื่นข้อเสนอที่ยื่นข้อเสนอในรูปแบบของ "กิจการร่วมค้า" ต้องมีคุณสมบัติ ดังนี้
กรณีที่ข้อตกลงฯ กำหนดให้ผู้เข้าร่วมค้ารายใดรายหนึ่งเป็นผู้เข้าร่วมค้าหลัก ข้อตกลงฯ จะต้องมีการกำหนดสัดส่วนหน้าที่ และความรับผิดชอบในปริมาณงาน สิ่งของ หรือมูลค่าตามสัญญาของผู้เข้าร่วมค้าหลักมากกว่าผู้เข้าร่วมค้ารายอื่นทุกราย

กรณีที่ข้อตกลงฯ กำหนดให้ผู้เข้าร่วมค้ารายใดรายหนึ่งเป็นผู้เข้าร่วมค้าหลัก กิจการร่วมค่านั้นต้องใช้ผลงานของผู้เข้าร่วมค้าหลักรายเดียวเป็นผลงานของกิจการร่วมค้าที่ยื่นข้อเสนอ

สำหรับข้อตกลงฯ ที่ไม่ได้กำหนดให้ผู้เข้าร่วมค้ารายใดเป็นผู้เข้าร่วมค้าหลัก ผู้เข้าร่วมค้าทุกรายจะต้องมีคุณสมบัติครบถ้วนตามเงื่อนไขที่กำหนดไว้ในเอกสารเชิญชวน

๒.๑๒ ผู้ยื่นข้อเสนอต้องลงทะเบียนในระบบจัดซื้อจัดจ้างภาครัฐด้วยอิเล็กทรอนิกส์ (Electronic Government Procurement : e - GP) ของกรมบัญชีกลาง

๓. หลักฐานการยื่นข้อเสนอ

ผู้ยื่นข้อเสนอจะต้องเสนอเอกสารหลักฐานยื่นมาพร้อมกับการเสนอราคาทางระบบจัดซื้อจัดจ้างภาครัฐด้วยอิเล็กทรอนิกส์ โดยแยกเป็น ๒ ส่วน คือ

๓.๑ ส่วนที่ ๑ อย่างน้อยต้องมีเอกสารดังต่อไปนี้

- (๑) ในกรณีผู้ยื่นข้อเสนอเป็นนิติบุคคล
 - (ก) ห้างหุ้นส่วนสามัญหรือห้างหุ้นส่วนจำกัด ให้ยื่นสำเนาหนังสือรับรองการจดทะเบียนนิติบุคคล บัญชีรายชื่อหุ้นส่วนผู้จัดการ ผู้มีอำนาจควบคุม (ถ้ามี) พร้อมทั้งรับรองสำเนาถูกต้อง
 - (ข) บริษัทจำกัดหรือบริษัทมหาชนจำกัด ให้ยื่นสำเนาหนังสือรับรองการจด

ทะเบียนนิติบุคคล หนังสือบริคณห์สนธิ บัญชีรายชื่อกรรม. ผู้จัดการ ผู้มีอำนาจควบคุม (ถ้ามี) และบัญชีผู้ถือหุ้นรายใหญ่ (ถ้ามี) พร้อมทั้งรับรองสำเนาถูกต้อง

(๒) ในกรณีผู้ยื่นข้อเสนอเป็นบุคคลธรรมดาหรือคณะบุคคลที่มีโชตินิติบุคคล ให้ยื่นสำเนาบัตรประจำตัวประชาชนของผู้ยื่น ข้อเสนอข้อตกลงที่แสดงถึงการเข้าเป็นหุ้นส่วน (ถ้ามี) สำเนาบัตรประจำตัวประชาชนของผู้เป็นหุ้นส่วน หรือสำเนาหนังสือเดินทางของผู้เป็นหุ้นส่วนที่ได้ถือสัญชาติไทย พร้อมทั้งรับรองสำเนาถูกต้อง

(๓) ในกรณีผู้ยื่นข้อเสนอเป็นผู้ยื่นข้อเสนอร่วมกันในฐานะเป็นผู้ร่วมค้า ให้ยื่นสำเนาสัญญาของการเข้าร่วมค้า และเอกสารตามที่ระบุไว้ใน (๑) หรือ (๒) ของผู้ร่วมค้า แล้วแต่กรณี

(๔) เอกสารเพิ่มเติมอื่นๆ

(๔.๑) สำเนาใบทะเบียนพาณิชย์ พร้อมทั้งรับรองสำเนาถูกต้อง

(๔.๒) สำเนาใบทะเบียนภาษีมูลค่าเพิ่ม พร้อมทั้งรับรองสำเนาถูกต้อง (ถ้ามี)

(๕) บัญชีเอกสารส่วนที่ ๑ ทั้งหมดที่ได้ยื่นพร้อมกับการเสนอราคาทางระบบจัดซื้อจัดจ้างภาครัฐด้วยอิเล็กทรอนิกส์ ตามแบบในข้อ ๑.๗ (๑) โดยไม่ต้องแนบในรูปแบบ PDF File (Portable Document Format)

ทั้งนี้ เมื่อผู้ยื่นข้อเสนอดำเนินการแนบไฟล์เอกสารตามบัญชีเอกสารส่วนที่ ๑ ครบถ้วน ถูกต้องแล้ว ระบบจัดซื้อจัดจ้างภาครัฐด้วยอิเล็กทรอนิกส์จะสร้างบัญชีเอกสารส่วนที่ ๑ ตามแบบในข้อ ๑.๗ (๑) ให้โดยผู้ยื่นข้อเสนอไม่ต้องแนบบัญชีเอกสารส่วนที่ ๑ ดังกล่าวในรูปแบบ PDF File (Portable Document Format)

๓.๒ ส่วนที่ ๒ อย่างน้อยต้องมีเอกสารดังต่อไปนี้

(๑) ในกรณีที่ผู้ยื่นข้อเสนอมอบอำนาจให้บุคคลอื่นกระทำการแทนให้แนบหนังสือมอบอำนาจซึ่งติดอากรแสตมป์ตามกฎหมาย โดยมีหลักฐานแสดงตัวตนของผู้มอบอำนาจและผู้รับมอบอำนาจ ทั้งนี้หากผู้รับมอบอำนาจเป็นบุคคลธรรมดาต้องเป็นผู้ที่บรรลุนิติภาวะตามกฎหมายแล้วเท่านั้น

(๒) สำเนาหนังสือรับรองผลงานก่อสร้างพร้อมทั้งรับรองสำเนาถูกต้อง

(๓) เอกสารเพิ่มเติมอื่นๆ

(๓.๑) สำเนาแบบแสดงการลงทะเบียนในระบบ e-GP พร้อมทั้งรับรองสำเนาถูกต้อง

(๓.๒) อื่น ๆ (ถ้ามี)

(๔) สำเนาใบขึ้นทะเบียนผู้ประกอบการวิสาหกิจขนาดกลางและขนาดย่อม (SMEs) (ถ้ามี)

(๕) บัญชีเอกสารส่วนที่ ๒ ทั้งหมดที่ได้ยื่นพร้อมกับการเสนอราคาทางระบบจัดซื้อจัดจ้างภาครัฐด้วยอิเล็กทรอนิกส์ตามแบบในข้อ ๑.๗ (๒) โดยไม่ต้องแนบในรูปแบบ PDF File (Portable Document Format)

ทั้งนี้ เมื่อผู้ยื่นข้อเสนอดำเนินการแนบไฟล์เอกสารตามบัญชีเอกสารส่วนที่ ๒ ครบถ้วน ถูกต้องแล้ว ระบบจัดซื้อจัดจ้างภาครัฐด้วยอิเล็กทรอนิกส์จะสร้างบัญชีเอกสารส่วนที่ ๒ ตามแบบในข้อ ๑.๗ (๒) ให้โดยผู้ยื่นข้อเสนอไม่ต้องแนบบัญชีเอกสารส่วนที่ ๒ ดังกล่าวในรูปแบบ PDF File (Portable Document Format)

๔. การเสนอราคา

๔.๑ ผู้ยื่นข้อเสนอต้องยื่นข้อเสนอ และเสนอราคาทางระบบจัดซื้อจัดจ้างภาครัฐด้วยอิเล็กทรอนิกส์ตามที่กำหนดไว้ในเอกสารประกวดราคาอิเล็กทรอนิกส์นี้ โดยไม่มีเงื่อนไขใดๆ ทั้งสิ้น และจะต้องกรอกข้อความให้ถูกต้องครบถ้วน พร้อมทั้งหลักฐานแสดงตัวตนและทำการยืนยันตัวตนของผู้ยื่นข้อเสนอโดยไม่ต้องแนบใบเสนอราคาในรูปแบบ PDF File (Portable Document Format)

๔.๒ ให้ผู้ยื่นข้อเสนอกรอกรายละเอียดการเสนอราคาในใบเสนอราคาตามแบบเอกสารประกวดราคาจ้างก่อสร้างด้วยวิธีประกวดราคาอิเล็กทรอนิกส์ (e-bidding) ข้อ ๑.๒ ให้ครบถ้วนโดยไม่ต้องยื่นใบแจ้งปริมาณงานและราคา และใบบัญชีรายการก่อสร้างในรูปแบบ PDF File (Portable Document Format)

ในการเสนอราคาให้เสนอราคาเป็นเงินบาทและเสนอราคาได้เพียงครั้งเดียวและราคาเดียว โดยเสนอราคารวม หรือราคาต่อหน่วย หรือราคาต่อรายการ ตามเงื่อนไขที่ระบุไว้ท้ายใบเสนอราคาให้ถูกต้อง ทั้งนี้ ราคารวมที่เสนอจะต้องตรงกันทั้งตัวเลขและตัวหนังสือ ถ้าตัวเลขและตัวหนังสือไม่ตรงกัน ให้ถือตัวหนังสือเป็นสำคัญ โดยคิดราคารวมทั้งสิ้นซึ่งรวมค่าภาษีมูลค่าเพิ่ม ภาษีอากรอื่น และค่าใช้จ่ายทั้งปวงไว้แล้ว

ราคาที่เสนอจะต้องเสนอกำหนดยื่นราคาไม่น้อยกว่า ๑๒๐ วัน ตั้งแต่วันเสนอราคาโดยภายในกำหนดยื่นราคา ผู้ยื่นข้อเสนอต้องรับผิดชอบราคาที่ตนได้เสนอไว้และจะถอนการเสนอราคามีได้

๔.๓ ผู้ยื่นข้อเสนอจะต้องเสนอกำหนดเวลาดำเนินการก่อสร้างแล้วเสร็จไม่เกิน ๙๐ วัน นับถัดจากวันลงนามในสัญญาจ้างหรือจากวันที่ได้รับหนังสือแจ้งจาก องค์การบริหารส่วนจังหวัด ให้เริ่มทำงาน

๔.๔ ก่อนเสนอราคา ผู้ยื่นข้อเสนอควรตรวจสอบร่างสัญญา แบบรูป และรายการละเอียด ฯลฯ ให้ถี่ถ้วนและเข้าใจเอกสารประกวดราคาจ้างอิเล็กทรอนิกส์ทั้งหมดเสียก่อนที่จะตกลงยื่นข้อเสนอตามเงื่อนไขในเอกสารประกวดราคาจ้างอิเล็กทรอนิกส์

๔.๕ ผู้ยื่นข้อเสนอต้องยื่นข้อเสนอและเสนอราคาทางระบบจัดซื้อจัดจ้างภาครัฐด้วยอิเล็กทรอนิกส์ในวันที่ ระหว่างเวลา น. ถึง น. และเวลาในการเสนอราคาให้ถือตามเวลาของระบบจัดซื้อจัดจ้างภาครัฐด้วยอิเล็กทรอนิกส์เป็นเกณฑ์

เมื่อพ้นกำหนดเวลายื่นข้อเสนอและเสนอราคาแล้ว จะไม่รับเอกสารการยื่นข้อเสนอและเสนอราคาใดๆ โดยเด็ดขาด

๔.๖ ผู้ยื่นข้อเสนอต้องจัดทำเอกสารสำหรับการเสนอราคาในรูปแบบไฟล์เอกสารประเภท PDF File (Portable Document Format) โดยผู้ยื่นข้อเสนอต้องเป็นผู้รับผิดชอบตรวจสอบความครบถ้วนถูกต้อง และชัดเจนของเอกสาร PDF File ก่อนที่จะยืนยันการเสนอราคา แล้วจึงส่งข้อมูล (Upload) เพื่อเป็นการเสนอราคาให้แก่องค์การบริหารส่วนจังหวัด ผ่านทางระบบจัดซื้อจัดจ้างภาครัฐด้วยอิเล็กทรอนิกส์

๔.๗ คณะกรรมการพิจารณาผลการประกวดราคาอิเล็กทรอนิกส์จะดำเนินการตรวจสอบคุณสมบัติของผู้ยื่นข้อเสนอแต่ละรายว่า เป็นผู้ยื่นข้อเสนอที่มีผลประโยชน์ร่วมกันกับผู้ยื่นเสนอรายอื่นตามข้อ ๑.๖ (๑) หรือไม่ หากปรากฏว่าผู้ยื่นเสนอรายใดเป็นผู้ยื่นข้อเสนอที่มีผลประโยชน์ร่วมกันกับผู้ยื่นเสนอรายอื่น คณะกรรมการฯ จะตัดรายชื่อผู้ยื่นเสนอราคาที่มีผลประโยชน์ร่วมกันนั้นออกจากการเป็นผู้ยื่นข้อเสนอ

หากปรากฏต่อคณะกรรมการพิจารณาผลการประกวดราคาอิเล็กทรอนิกส์ว่า ก่อนหรือในขณะที่มีการพิจารณาข้อเสนอ มีผู้ยื่นเสนอรายใดกระทำการอันเป็นการขัดขวางการแข่งขันอย่างเป็นธรรมตามข้อ ๑.๖ (๒)

และคณะกรรมการฯ เชื่อว่ามีการกระทำอันเป็นการขัดขวางการแข่งขันอย่างเป็นธรรม คณะกรรมการฯ จะตัดรายชื่อผู้ยื่นข้อเสนอรายนั้นออกจากการเป็นผู้ยื่นข้อเสนอ และองค์การบริหารส่วนจังหวัด จะพิจารณาลงโทษผู้ยื่นข้อเสนอดังกล่าวเป็นผู้ทำงาน เว้นแต่ องค์การบริหารส่วนจังหวัด จะพิจารณาเห็นว่าผู้ยื่นข้อเสนอรายนั้น มิใช่เป็นผู้ริเริ่มให้มีการกระทำดังกล่าวและได้ให้ความร่วมมือเป็นประโยชน์ต่อการพิจารณาขององค์การบริหารส่วนจังหวัด

๔.๘ ผู้ยื่นข้อเสนอจะต้องปฏิบัติ ดังนี้

- (๑) ปฏิบัติตามเงื่อนไขที่ระบุไว้ในเอกสารประกวดราคาอิเล็กทรอนิกส์
- (๒) ราคาที่เสนอจะต้องเป็นราคาที่รวมภาษีมูลค่าเพิ่ม และภาษีอื่นๆ (ถ้ามี) รวมค่าใช้จ่ายที่ส่งไปเรียบร้อยแล้ว
- (๓) ผู้ยื่นข้อเสนอจะต้องลงทะเบียนเพื่อเข้าสู่กระบวนการเสนอราคา ตามวัน เวลา ที่กำหนด
- (๔) ผู้ยื่นข้อเสนอจะถอนการเสนอราคาที่เสนอแล้วไม่ได้
- (๕) ผู้ยื่นข้อเสนอต้องศึกษาและทำความเข้าใจในระบบและวิธีการเสนอราคาด้วยวิธี

ประกวดราคาอิเล็กทรอนิกส์ ของกรมบัญชีกลางที่แสดงไว้ในเว็บไซต์ www.gprocurement.go.th

๔.๙ ผู้ยื่นข้อเสนอที่เป็นผู้ชนะการเสนอราคาต้องจัดทำแผนการใช้พัสดุที่ผลิตภายในประเทศ และแผนการใช้เหล็กที่ผลิตภายในประเทศ โดยยื่นให้หน่วยงานของรัฐภายใน ๖๐ วัน นับถัดจากวันลงนามในสัญญา

๕. หลักเกณฑ์และสิทธิในการพิจารณา

๕.๑ การพิจารณาผลการยื่นข้อเสนอประกวดราคาอิเล็กทรอนิกส์ครั้งนี้ องค์การบริหารส่วนจังหวัดจะพิจารณาตัดสินโดยใช้หลักเกณฑ์ ราคา

๕.๒ การพิจารณาผู้ชนะการยื่นข้อเสนอ

กรณีใช้หลักเกณฑ์ราคาในการพิจารณาผู้ชนะการยื่นข้อเสนอ องค์การบริหารส่วนจังหวัด จะพิจารณาจาก ราคารวม

๕.๓ หากผู้ยื่นข้อเสนอรายใดมีคุณสมบัติไม่ถูกต้องตามข้อ ๒ หรือยื่นหลักฐานการยื่นข้อเสนอไม่ถูกต้อง หรือไม่ครบถ้วนตามข้อ ๓ หรือยื่นข้อเสนอไม่ถูกต้องตามข้อ ๔ แล้ว คณะกรรมการพิจารณาผล การประกวดราคาอิเล็กทรอนิกส์จะไม่รับพิจารณาข้อเสนอของผู้ยื่นข้อเสนอรายนั้น เว้นแต่ผู้ยื่นข้อเสนอรายใดเสนอเอกสารทางเทคนิคหรือรายละเอียดคุณลักษณะเฉพาะของพัสดุที่จะจ้างไม่ครบถ้วน หรือเสนอรายละเอียดแตกต่างไปจากเงื่อนไขที่องค์การบริหารส่วนจังหวัดกำหนดไว้ในประกาศและเอกสารประกวดราคาอิเล็กทรอนิกส์ ในส่วนที่มีใช้สาระสำคัญและความแตกต่างนั้น ไม่มีผลทำให้เกิดการได้เปรียบเสียเปรียบต่อผู้ยื่นข้อเสนอรายอื่น หรือเป็นการผิดพลาดเล็กน้อย คณะกรรมการฯ อาจพิจารณาผ่อนปรนการตัดสินผู้ยื่นข้อเสนอรายนั้น

๕.๔ องค์การบริหารส่วนจังหวัดสงวนสิทธิไม่พิจารณาข้อเสนอของผู้ยื่นข้อเสนอโดยไม่มี การผ่อนผัน ในกรณีดังต่อไปนี้

(๑) ไม่ปรากฏชื่อผู้ยื่นข้อเสนอรายนั้นในบัญชีรายชื่อผู้รับเอกสารประกวดราคาอิเล็กทรอนิกส์ทางระบบจัดซื้อจัดจ้างด้วยอิเล็กทรอนิกส์ หรือบัญชีรายชื่อผู้ซื้อเอกสารประกวดราคาอิเล็กทรอนิกส์ทางระบบจัดซื้อจัดจ้างด้วยอิเล็กทรอนิกส์ ขององค์การบริหารส่วนจังหวัด

(๒) ไม่กรอกชื่อผู้ยื่นข้อเสนอในการเสนอราคาทางระบบจัดซื้อจัดจ้างด้วย

อิเล็กทรอนิกส์

(๓) เสนอรายละเอียดแตกต่างไปจากเงื่อนไขที่กำหนดในเอกสารประกวดราคาอิเล็กทรอนิกส์ที่เป็นสาระสำคัญ หรือมีผลทำให้เกิดความได้เปรียบเสียเปรียบแก่ผู้ยื่นข้อเสนออื่น

๕.๕ ในการตัดสินใจประกวดราคาอิเล็กทรอนิกส์หรือในการทำสัญญา คณะกรรมการพิจารณาผลการประกวดราคาอิเล็กทรอนิกส์หรือองค์การบริหารส่วนจังหวัด มีสิทธิให้ผู้ยื่นข้อเสนอชี้แจงข้อเท็จจริงเพิ่มเติมได้ องค์การบริหารส่วนจังหวัดมีสิทธิที่จะไม่รับข้อเสนอ ไม่รับราคา หรือไม่ทำสัญญา หากข้อเท็จจริงดังกล่าวไม่เหมาะสมหรือไม่ถูกต้อง

๕.๖ องค์การบริหารส่วนจังหวัดทรงไว้ซึ่งสิทธิที่จะไม่รับราคาต่ำสุด หรือราคาหนึ่งราคาใด หรือราคาที่เสนอทั้งหมดก็ได้ และอาจพิจารณาเลือกจ้างในจำนวน หรือขนาด หรือเฉพาะรายการหนึ่งรายการใด หรืออาจยกเลิก การประกวดราคาอิเล็กทรอนิกส์โดยไม่พิจารณาจัดจ้างเลยก็ได้ สุดแต่จะพิจารณา ทั้งนี้ เพื่อประโยชน์ของทางราชการเป็นสำคัญ และให้ถือว่าการตัดสินใจขององค์การบริหารส่วนจังหวัดเป็นเด็ดขาดผู้ยื่นข้อเสนอจะเรียกร้องค่าใช้จ่าย หรือค่าเสียหายใดๆ มิได้ รวมทั้ง องค์การบริหารส่วนจังหวัดจะพิจารณายกเลิกการประกวดราคาอิเล็กทรอนิกส์และลงโทษผู้ยื่นข้อเสนอเป็นผู้ทำงาน ไม่ว่าจะเป็นผู้ยื่นข้อเสนอที่ได้รับการคัดเลือกหรือไม่ก็ตาม หากมีเหตุที่เชื่อได้ว่าผู้ยื่นข้อเสนอกระทำการโดยไม่สุจริต เช่น การเสนอเอกสารอันเป็นเท็จ หรือใช้ข้อมูลคลาดเคลื่อน หรือนิตินบุคคลอื่นมาเสนอราคาแทน เป็นต้น

ในกรณีที่ผู้ยื่นข้อเสนอรายที่เสนอราคาต่ำสุด เสนอราคาต่ำจนคาดหมายได้ว่าไม่อาจดำเนินงานตามเอกสารประกวดราคาอิเล็กทรอนิกส์ได้ คณะกรรมการพิจารณาผลการประกวดราคาอิเล็กทรอนิกส์หรือองค์การบริหารส่วนจังหวัด จะให้ผู้ยื่นข้อเสนอชี้แจงและแสดงหลักฐานที่ทำให้เชื่อได้ว่าผู้ยื่นข้อเสนอสามารถดำเนินงานตามเอกสารประกวดราคาอิเล็กทรอนิกส์ให้เสร็จสมบูรณ์ หากคำชี้แจงไม่เป็นที่รับฟังได้ องค์การบริหารส่วนจังหวัด มีสิทธิที่จะไม่รับข้อเสนอหรือไม่รับราคาของผู้ยื่นข้อเสนอรายนั้น ทั้งนี้ผู้ยื่นข้อเสนอดังกล่าวไม่มีสิทธิเรียกร้องค่าใช้จ่าย หรือค่าเสียหายใดๆ จากองค์การบริหารส่วนจังหวัด

๕.๗ ก่อนลงนามในสัญญา องค์การบริหารส่วนจังหวัด อาจประกาศยกเลิกการประกวดราคาอิเล็กทรอนิกส์ หากปรากฏว่ามีการกระทำที่เข้าลักษณะผู้ยื่นข้อเสนอที่ชนะการประกวดราคาหรือที่ได้รับการคัดเลือก มีผลประโยชน์ร่วมกัน หรือมีส่วนได้เสียกับผู้ยื่นข้อเสนอรายอื่น หรือขัดขวางการแข่งขันอย่างเป็นธรรม หรือสมยอมกันกับผู้ยื่นข้อเสนอรายอื่น หรือเจ้าหน้าที่ในการเสนอราคา หรือถือว่ากระทำการทุจริตอื่นใดในการเสนอราคา

๕.๘ หากผู้ยื่นข้อเสนอซึ่งเป็นผู้ประกอบการ SMEs เสนอราคาสูงกว่าราคาต่ำสุดของผู้ยื่นข้อเสนอรายอื่นที่ไม่เกินร้อยละ ๑๐ ให้หน่วยงานของรัฐจัดซื้อจัดจ้างจากผู้ประกอบการ SMEs ดังกล่าว โดยจัดเรียงลำดับผู้ยื่นข้อเสนอซึ่งเป็นผู้ประกอบการ SMEs ซึ่งเสนอราคาสูงกว่าราคาต่ำสุดของผู้ยื่นข้อเสนอรายอื่นไม่เกินร้อยละ ๑๐ ที่จะเรียกมาทำสัญญาไม่เกิน ๓ ราย

ผู้ยื่นข้อเสนอที่เป็นกิจการร่วมค้าที่จะได้สิทธิตามวรรคหนึ่ง ผู้เข้าร่วมค้าทุกรายจะต้องเป็นผู้ประกอบการ SMEs

๕.๙ หากผู้ยื่นข้อเสนอซึ่งมิใช่ผู้ประกอบการ SMEs แต่เป็นบุคคลธรรมดาที่ถือสัญชาติไทย หรือนิตินบุคคลที่จัดตั้งขึ้นตามกฎหมายไทยเสนอราคาสูงกว่าราคาต่ำสุดของผู้ยื่นข้อเสนอซึ่งเป็นผู้ประกอบการธรรมดาที่มีได้ถือ

สัญญาไทยหรือนิติบุคคลที่จัดตั้งขึ้นตามกฎหมายของต่างประเทศไม่เกินร้อยละ ๓ ให้หน่วยงานของรัฐจัดซื้อหรือจัดจ้างจากผู้ยื่นข้อเสนอซึ่งเป็นบุคคลธรรมดาที่ถือสัญชาติไทยหรือนิติบุคคลที่จัดตั้งขึ้นตามกฎหมายไทยดังกล่าว

ผู้ยื่นข้อเสนอที่เป็นกิจการร่วมค้าที่จะได้สิทธิตามวรรคหนึ่ง ผู้เข้าร่วมค้าทุกรายจะต้องเป็นผู้ประกอบการที่เป็นบุคคลธรรมดาที่ถือสัญชาติไทยหรือนิติบุคคลที่จัดตั้งขึ้นตามกฎหมายไทย

๖. การทำสัญญาจ้างก่อสร้าง

ผู้ชนะการประกวดราคาอิเล็กทรอนิกส์จะต้องทำสัญญาจ้างตามแบบสัญญา ดังระบุในข้อ ๑.๓ หรือทำข้อตกลงเป็นหนังสือกับองค์การบริหารส่วนจังหวัด ภายใน ๓ วัน นับถัดจากวันที่ได้รับแจ้ง และจะต้องวางหลักประกันสัญญาเป็นจำนวนเงินเท่ากับร้อยละ ๕ ของราคาค่าจ้างที่ประกวดราคาอิเล็กทรอนิกส์ ให้องค์การบริหารส่วนจังหวัดยึดถือไว้ในขณะทำสัญญาโดยใช้หลักประกันอย่างหนึ่งอย่างใด ดังต่อไปนี้

๖.๑ เงินสด

๖.๒ เช็คหรือตราพท์ที่ธนาคารเซ็นสั่งจ่าย ซึ่งเป็นเช็คหรือตราพท์ลงวันที่ที่ใช้เช็คหรือตราพท์นั้น ชำระต่อเจ้าหน้าที่ในวันทำสัญญา หรือก่อนวันนั้นไม่เกิน ๓ วันทำการ

๖.๓ หนังสือค้ำประกันของธนาคารภายในประเทศ ตามตัวอย่างที่คณะกรรมการนโยบายกำหนด ดังระบุในข้อ ๑.๔ (๑) หรือจะเป็นหนังสือค้ำประกันอิเล็กทรอนิกส์ตามวิธีการที่กรมบัญชีกลางกำหนด

๖.๔ หนังสือค้ำประกันของบริษัทเงินทุน หรือบริษัทเงินทุนหลักทรัพย์ที่ได้รับอนุญาตให้ประกอบกิจการเงินทุนเพื่อการพาณิชย์และประกอบธุรกิจค้ำประกันตามประกาศของธนาคารแห่งประเทศไทย ตามรายชื่อบริษัทเงินทุนที่ธนาคารแห่งประเทศไทยแจ้งเวียนให้ทราบ โดยอนุโลมให้ใช้ตามตัวอย่างหนังสือค้ำประกันของธนาคารที่คณะกรรมการนโยบายกำหนด ดังระบุในข้อ ๑.๔ (๑)

๖.๕ พันธบัตรรัฐบาลไทย

หลักประกันนี้จะคืนให้ โดยไม่มีดอกเบี้ยภายใน ๑๕ วันนับถัดจากวันที่ผู้ชนะการประกวดราคาอิเล็กทรอนิกส์ (ผู้รับจ้าง) พ้นจากข้อผูกพันตามสัญญาจ้างแล้ว

๗. ค่าจ้างและการจ่ายเงิน

องค์การบริหารส่วนจังหวัดจะจ่ายค่าจ้างซึ่งได้รวมภาษีมูลค่าเพิ่ม ตลอดจนภาษีอื่น ๆ และค่าใช้จ่ายทั้งปวงแล้ว โดยถือราคาเหมารวมเป็นเกณฑ์ และกำหนดการจ่ายเงินเป็น จำนวน ๒ งวด ดังนี้

งวดที่ ๑ เป็นจำนวนเงินในอัตราร้อยละ ๒๒ ของค่าจ้าง เมื่อผู้รับจ้างได้ปฏิบัติงาน รื้อโครงสร้างถนนเดิมและก่อสร้างใหม่ งานโครงสร้างระบายน้ำ งานท่อระบายน้ำ คสล. จำนวน ๑๐๐ ท่อน และงานบ่อพัก จำนวน ๘ ชุด เสร็จเรียบร้อย ให้แล้วเสร็จภายใน ๔๕ วัน

งวดที่ ๒ (งวดสุดท้าย) เป็นจำนวนเงินในอัตราร้อยละ ๗๘ ของค่าจ้าง เมื่อผู้รับจ้างได้ปฏิบัติงานรองพื้นทางและพื้นทาง งานผิวทาง งานไหล่ทาง และงานอื่น ๆ ตามแบบรูปรายการแล้วเสร็จทั้งหมดเรียบร้อย ถูกต้อง ครบถ้วน พร้อมขนย้ายเครื่องจักรออกจากสถานที่ก่อสร้าง และทำสถานที่ก่อสร้างให้สะอาดเรียบร้อยตามที่กำหนดไว้ในสัญญา

๘. อัตราค่าปรับ

ค่าปรับตามสัญญาจ้างแนบท้ายเอกสารประกวดราคาอิเล็กทรอนิกส์นี้ หรือข้อตกลงจ้างเป็นหนังสือจะกำหนด ดังนี้

๘.๑ กรณีที่ผู้รับจ้างนำงานที่รับจ้างไปจ้างช่วงให้ผู้อื่นทำอีกทอดหนึ่งโดยไม่ได้รับอนุญาต จากองค์การบริหารส่วนจังหวัด จะกำหนดค่าปรับสำหรับการฝ่าฝืนดังกล่าวเป็นจำนวนร้อยละ ๑๐.๐๐ ของวงเงินของ งานจ้างช่วงนั้น

๘.๒ กรณีที่ผู้รับจ้างปฏิบัติผิดสัญญาจ้างก่อสร้าง นอกเหนือจากข้อ ๘.๑ จะกำหนดค่าปรับ เป็นรายวันเป็นจำนวนเงินตายตัวในอัตราร้อยละ ๐.๒๕ ของราคางานจ้าง

๙. การรับประกันความชำรุดบกพร่อง

ผู้ชนะการประกวดราคาอิเล็กทรอนิกส์ซึ่งได้ทำสัญญาจ้าง ตามแบบ ดังระบุในข้อ ๑.๓ หรือข้อ ตกลงจ้างเป็นหนังสือแล้วแต่กรณี จะต้องรับประกันความชำรุดบกพร่องของงานจ้างที่เกิดขึ้นภายในระยะเวลา ไม่น้อย กว่า ๒ ปี นับถัดจากวันที่องค์การบริหารส่วนจังหวัดได้รับมอบงาน โดยต้องบริหารจัดการซ่อมแซมแก้ไขให้ใช้ได้ดี ดังเดิมภายใน ๑๕ วัน นับถัดจากวันที่ได้รับแจ้งความชำรุดบกพร่อง

๑๐. ข้อสงวนสิทธิในการยื่นข้อเสนอและอื่น ๆ

๑๐.๑ เงินค่าจ้างสำหรับงานจ้างครั้งนี้ ได้มาจากเงินงบประมาณประจำปี พ.ศ. ๒๕๖๕

ราคากลางของงานก่อสร้างในการประกวดราคาในครั้งนี้ เป็นเงินทั้งสิ้น

๒,๐๔๐,๒๕๘.๐๓ บาท (สองล้านสี่หมื่นสองร้อยห้าสิบบาทสามสตางค์)

ราคางบประมาณของงานก่อสร้างในการประกวดราคาครั้งนี้ เป็นเงินทั้งสิ้น

๒,๐๐๐,๐๐๐.- บาท (สองล้านบาทถ้วน)

การลงนามในสัญญาจะกระทำต่อเมื่อ องค์การบริหารส่วนจังหวัดอุทัยธานีมีเงินงบประมาณเพียงพอที่จะดำเนินการได้แล้วเท่านั้น

๑๐.๒ เมื่อองค์การบริหารส่วนจังหวัดได้คัดเลือกผู้ยื่นข้อเสนอรายใดให้เป็นผู้รับจ้าง และได้ ตกลงจ้าง ตามการประกวดราคาอิเล็กทรอนิกส์แล้ว ถ้าผู้รับจ้างจะต้องส่งหรือนำสิ่งของมาเพื่องานจ้างดังกล่าวเข้ามา จากต่างประเทศ และของนั้นต้องนำเข้ามาโดยทางเรือในเส้นทางที่มีเรือไทยเดินอยู่ และสามารถให้บริการรับขนได้ ตามที่รัฐมนตรีว่าการกระทรวงคมนาคมประกาศกำหนด ผู้ยื่นข้อเสนอซึ่งเป็นผู้รับจ้างจะต้องปฏิบัติตามกฎหมายว่า ด้วยการส่งเสริมการพาณิชย์นาวี ดังนี้

(๑) แจ้งการส่งหรือนำสิ่งของดังกล่าวเข้ามาจากต่างประเทศต่อกรมเจ้าท่า ภายใน ๗ วัน นับตั้งแต่วันที่ผู้รับจ้างส่งหรือซื้อของจากต่างประเทศ เว้นแต่เป็นของที่รัฐมนตรีว่าการกระทรวงคมนาคมประกาศ ยกเว้นให้บรรทุกโดยเรืออื่นได้

(๒) จัดการให้สิ่งของดังกล่าวบรรทุกโดยเรือไทย หรือเรือที่มีสิทธิเช่นเดียวกับเรือไทย จากต่างประเทศมายังประเทศไทย เว้นแต่จะได้รับอนุญาตจากกรมเจ้าท่า ให้บรรทุกสิ่งของนั้น โดยเรืออื่นที่มีชื่อเรือ ไทย ซึ่งจะต้องได้รับอนุญาตเช่นนั้นก่อนบรรทุกของลงเรืออื่น หรือเป็นของที่รัฐมนตรีว่าการกระทรวงคมนาคม ประกาศยกเว้นให้บรรทุกโดยเรืออื่น

(๓) ในกรณีที่ไม่ปฏิบัติตาม (๑) หรือ (๒) ผู้รับจ้างจะต้องรับผิดชอบตามกฎหมายว่าด้วย การส่งเสริมการพาณิชย์นาวี

๑๐.๓ ผู้ยื่นข้อเสนอซึ่งองค์การบริหารส่วนจังหวัดได้คัดเลือกแล้ว ไม่ไปทำสัญญาหรือข้อตกลง จ้างเป็นหนังสือภายในเวลาที่กำหนดดังระบุไว้ในข้อ ๗ องค์การบริหารส่วนจังหวัดจะริบหลักประกันการยื่นข้อเสนอ

หรือเรียกร้องจากผู้ออกหนังสือค้ำประกัน การยื่นข้อเสนอทันที และอาจพิจารณาเรียกร้องให้ชดใช้ความเสียหายอื่น (ถ้ามี) รวมทั้งจะพิจารณาให้เป็นผู้ทำงาน ตามระเบียบกระทรวงการคลังว่าด้วยการจัดซื้อจัดจ้างและการบริหารพัสดุ ภาครัฐ

๑๐.๔ องค์การบริหารส่วนจังหวัดสงวนสิทธิ์ที่จะแก้ไขเพิ่มเติมเงื่อนไข หรือข้อกำหนดในแบบ สัญญาหรือข้อตกลงจ้างเป็นหนังสือให้เป็นไปตามความเห็นของสำนักงานอัยการสูงสุด (ถ้ามี)

๑๐.๕ ในกรณีที่เอกสารแนบท้ายเอกสารประกวดราคาอิเล็กทรอนิกส์ มีความขัดหรือแย้งกัน ผู้ยื่นข้อเสนอจะต้องปฏิบัติตามคำวินิจฉัยขององค์การบริหารส่วนจังหวัด คำวินิจฉัยดังกล่าวให้ถือเป็นที่สุด และผู้ยื่น ข้อเสนอไม่มีสิทธิเรียกร้องค่าใช้จ่ายใดๆ เพิ่มเติม

๑๐.๖ องค์การบริหารส่วนจังหวัด อาจประกาศยกเลิกการจัดจ้างในกรณีต่อไปนี้ได้ โดยที่ผู้ยื่น ข้อเสนอจะเรียกร้องค่าเสียหายใดๆ จากองค์การบริหารส่วนจังหวัดไม่ได้

(๑) องค์การบริหารส่วนจังหวัดไม่ได้รับการจัดสรรเงินที่จะใช้ในการจัดจ้างหรือได้รับ จัดสรรแต่ไม่เพียงพอที่จะทำการจัดจ้างครั้งนี้ต่อไป

(๒) มีการกระทำที่เข้าลักษณะผู้ยื่นข้อเสนอที่ชนะการจัดจ้างหรือที่ได้รับการคัดเลือกมี ผลประโยชน์ร่วมกัน หรือมีส่วนได้เสียกับผู้ยื่นข้อเสนอรายอื่น หรือขัดขวางการแข่งขันอย่างเป็นธรรมหรือสมยอมกัน กับผู้ยื่นข้อเสนอรายอื่น หรือเจ้าหน้าที่ในการเสนอราคา หรือถือว่ากระทำการทุจริตอื่นใดในการเสนอราคา

(๓) การทำการจัดจ้างครั้งนี้ต่อไปอาจก่อให้เกิดความเสียหายแก่องค์การบริหารส่วน จังหวัด หรือกระทบต่อประโยชน์สาธารณะ

(๔) กรณีอื่นในทำนองเดียวกับ (๑) (๒) หรือ (๓) ตามที่กำหนดในกฎกระทรวงซึ่งออก ตามความในกฎหมายว่าด้วยการจัดซื้อจัดจ้างและการบริหารพัสดุภาครัฐ

๑๑. การปรับราคาค่างานก่อสร้าง

การปรับราคาค่างานก่อสร้างตามสูตรการปรับราคาดังระบุในข้อ ๑.๕ จะนำมาใช้ในกรณีที่ ค่า งานก่อสร้างลดลงหรือเพิ่มขึ้น โดยวิธีการต่อไปนี้

ตามเงื่อนไข หลักเกณฑ์ สูตรและวิธีคำนวณที่ใช้กับสัญญาแบบปรับราคาได้ตามมติคณะรัฐมนตรี เมื่อวันที่ ๒๒ สิงหาคม ๒๕๓๒ เรื่อง การพิจารณาช่วยเหลือผู้ประกอบการอาชีพงานก่อสร้าง ตามหนังสือสำนักเลขาธิการ คณะรัฐมนตรี ที่ นร ๐๒๐๓/ว ๑๐๙ ลงวันที่ ๒๔ สิงหาคม ๒๕๓๒

สูตรการปรับราคา (สูตรค่า K) จะต้องคงที่ที่ระดับที่กำหนดไว้ในวันแล้วเสร็จตามที่กำหนดไว้ใน สัญญา หรือภายในระยะเวลาที่องค์การบริหารส่วนจังหวัดได้ขยายออกไป โดยจะใช้สูตรของทางราชการที่ได้ระบุในข้อ ๑.๕

๑๒. มาตรฐานฝีมือช่าง

เมื่อองค์การบริหารส่วนจังหวัดได้คัดเลือกผู้ยื่นข้อเสนอรายใดให้เป็นผู้รับจ้างและได้ตกลงจ้าง ก่อสร้างตามประกาศนี้แล้ว ผู้ยื่นข้อเสนอจะต้องตกลงว่าในการปฏิบัติงานก่อสร้างดังกล่าว ผู้ยื่นข้อเสนอจะต้องมีและ ใช้ผู้ผ่านการทดสอบ มาตรฐานฝีมือช่างหรือผู้ผ่านการทดสอบมาตรฐานฝีมือช่างจาก คณะกรรมการกำหนด มาตรฐานและทดสอบฝีมือแรงงานหรือสถาบันของทางราชการอื่นหรือสถาบันของเอกชนที่ทางราชการรับรอง หรือผู้มี

วุฒิปัตรีระดับ ปวช. ปวส. และปวท. หรือเทียบเท่าจากสถาบันการศึกษาที่ ก.พ. รับรองให้เข้ารับราชการได้ ในอัตรา
ไม่ต่ำกว่าร้อยละ ๑๐ ของแต่ละ สาขาช่างแต่จะต้องมีจำนวนช่างอย่างน้อย ๑ คน ในแต่ละสาขาช่าง ดังต่อไปนี้

๑๒.๑ วิศวกรโยธา

๑๒.๒ ช่างก่อสร้าง/ช่างโยธา

๑๓. การปฏิบัติตามกฎหมายและระเบียบ

ในระหว่างระยะเวลาการก่อสร้าง ผู้ยื่นข้อเสนอที่ได้รับการคัดเลือกให้เป็นผู้รับจ้างต้องปฏิบัติตามหลักเกณฑ์ที่กฎหมายและระเบียบได้กำหนดไว้โดยเคร่งครัด

๑๔. การประเมินผลการปฏิบัติงานของผู้ประกอบการ

องค์การบริหารส่วนจังหวัด สามารถนำผลการปฏิบัติงานแล้วเสร็จตามสัญญาของผู้ยื่นข้อเสนอที่ได้รับการคัดเลือกให้เป็นผู้รับจ้างเพื่อนำมาประเมินผลการปฏิบัติงานของผู้ประกอบการ

ทั้งนี้ หากผู้ยื่นข้อเสนอที่ได้รับการคัดเลือกไม่ผ่านเกณฑ์ที่กำหนดจะถูกระงับการยื่นข้อเสนอหรือทำสัญญากับองค์การบริหารส่วนจังหวัด ไว้ชั่วคราว

องค์การบริหารส่วนจังหวัดอุทัยธานี



(นายเผด็จ นัยปรี)

นายกองค์การบริหารส่วนจังหวัดอุทัยธานี

๒๗ พฤษภาคม ๒๕๖๕

บทนิยาม

“ผู้เสนอราคาที่มีผลประโยชน์ร่วมกัน” หมายความว่า บุคคลธรรมดาหรือนิติบุคคล ที่เข้าเสนอราคาขายในการประกวดราคาซื้อของกรม เป็นผู้มีส่วนได้เสียไม่ว่าโดยทางตรงหรือทางอ้อมในกิจการของบุคคลธรรมดาหรือนิติบุคคลอื่นที่เข้าเสนอราคาขายในการประกวดราคาซื้อของกรมในคราวเดียวกัน

การมีส่วนได้เสียไม่ว่าโดยทางตรงหรือทางอ้อมของบุคคลธรรมดาหรือนิติบุคคลดังกล่าวข้างต้น ได้แก่การที่บุคคลธรรมดาหรือนิติบุคคลดังกล่าวมีความสัมพันธ์กันในลักษณะดังต่อไปนี้

(๑) มีความสัมพันธ์กันในเชิงบริหาร โดยผู้จัดการ หุ่นส่วนผู้จัดการ กรรมการผู้จัดการ ผู้บริหาร หรือผู้มีอำนาจในการดำเนินงานในกิจการของบุคคลธรรมดาหรือของนิติบุคคลรายหนึ่ง มีอำนาจหรือสามารถใช้อำนาจในการบริหารจัดการกิจการของบุคคลธรรมดาหรือของนิติบุคคล อีกรายหนึ่งหรือหลายราย มีอำนาจหรือสามารถใช้อำนาจในการบริหารจัดการกิจการของบุคคลธรรมดาหรือของนิติบุคคลอีกรายหนึ่งหรือหลายราย ที่เสนอราคาให้แก่กรมในการประกวดราคาซื้อครั้งนี้

(๒) มีความสัมพันธ์กันในเชิงทุน โดยผู้เป็นหุ้นส่วนในห้างหุ้นส่วนสามัญ หรือผู้เป็นหุ้นส่วนไม่จำกัดความรับผิดในห้างหุ้นส่วนจำกัด หรือผู้ถือหุ้นรายใหญ่ในบริษัทจำกัดหรือบริษัทมหาชนจำกัด เป็นหุ้นส่วนในห้างหุ้นส่วนสามัญหรือห้างหุ้นส่วนจำกัด หรือเป็นผู้ถือหุ้นรายใหญ่ในบริษัทจำกัดหรือบริษัทมหาชนจำกัด อีกรายหนึ่งหรือหลายรายที่เสนอราคาให้แก่กรมในการประกวดราคาซื้อครั้งนี้

คำว่า “ผู้ถือหุ้นรายใหญ่” หมายความว่า ผู้ถือหุ้นซึ่งถือหุ้นเกินกว่าร้อยละสิบห้าในกิจการนั้น หรือในอัตราอื่นตามที่คณะกรรมการว่าด้วยการพัสดุเห็นสมควรประกาศกำหนดสำหรับกิจการบางประเภทหรือบางขนาด

(๓) มีความสัมพันธ์กันในลักษณะไขว่กันระหว่าง (๑) และ (๒) โดยผู้จัดการ หุ่นส่วนผู้จัดการ กรรมการผู้จัดการ ผู้บริหาร หรือผู้มีอำนาจในการดำเนินงานในกิจการของบุคคลธรรมดาหรือของนิติบุคคลรายหนึ่ง เป็นหุ้นส่วนในห้างหุ้นส่วนสามัญหรือห้างหุ้นส่วนจำกัด หรือเป็นผู้ถือหุ้นรายใหญ่ในบริษัทจำกัดหรือบริษัทมหาชนจำกัด อีกรายหนึ่งหรือหลายรายที่เข้าเสนอราคาให้แก่กรมในการประกวดราคาซื้อครั้งนี้ หรือในนัยกลับกัน

การดำรงตำแหน่ง การเป็นหุ้นส่วน หรือเข้าถือหุ้นดังกล่าวข้างต้นของคู่สมรส หรือบุตร ที่ยังไม่บรรลุนิติภาวะของบุคคลใน (๑) (๒) หรือ (๓) ให้ถือว่าเป็นการดำรงตำแหน่ง การเป็นหุ้นส่วน หรือการถือหุ้นของบุคคลดังกล่าว

ในกรณีบุคคลใดใช้ชื่อบุคคลอื่นเป็นผู้จัดการ หุ่นส่วนผู้จัดการ กรรมการผู้จัดการ ผู้บริหาร ผู้เป็นหุ้นส่วนหรือผู้ถือหุ้นโดยที่ตนเองเป็นผู้ใช้อำนาจในการบริหารที่แท้จริง หรือเป็นหุ้นส่วนหรือผู้ถือหุ้นที่แท้จริงของห้างหุ้นส่วน หรือบริษัทจำกัด หรือบริษัทมหาชนจำกัด แล้วแต่กรณี และห้างหุ้นส่วน หรือบริษัทจำกัดหรือบริษัทมหาชนจำกัดที่เกี่ยวข้อง ได้เสนอราคาให้แก่กรมในการประกวดราคาซื้อคราวเดียวกัน ให้ถือว่าผู้เสนอราคาหรือผู้เสนองานนั้นมีความสัมพันธ์กันตาม (๑) (๒) หรือ (๓) แล้วแต่กรณี

บทนิยาม

“การตัดขวางการแข่งขันราคาอย่างเป็นธรรม” หมายความว่า การที่ผู้เสนอราคา รายหนึ่งหรือหลายรายกระทำการอย่างใด ๆ อันเป็นการตัดขวาง หรือเป็นอุปสรรค หรือไม่เปิดโอกาส ให้มีการแข่งขันราคาอย่างเป็นธรรมในการเสนอราคาต่อกรม ไม่ว่าจะกระทำโดยการสมยอมกัน หรือ โดยการให้ ขอให้หรือรับว่าจะให้ เรียก รับ หรือยอมจะรับเงินหรือทรัพย์สิน หรือประโยชน์อื่นใด หรือใช้กำลังประทุษร้าย หรือข่มขู่ว่าจะใช้กำลังประทุษร้าย หรือแสดงเอกสารอันเป็นเท็จ หรือกระทำ การใดโดยทุจริต ทั้งนี้ โดยมีวัตถุประสงค์ที่จะแสวงหาประโยชน์ในระหว่างผู้เสนอราคาด้วยกัน หรือ เพื่อให้ประโยชน์แก่ผู้เสนอราคารายหนึ่งรายใดเป็นผู้มีสิทธิทำสัญญากับกรม หรือเพื่อหลีกเลี่ยงการแข่งขัน ราคาอย่างเป็นธรรม หรือเพื่อให้เกิดความได้เปรียบกรมโดยมิใช่เป็นไปในทางประกอบธุรกิจปกติ

ใบแจ้งปริมาณงานและราคา

โครงการก่อสร้างถนนคอนกรีตเสริมเหล็ก พร้อมระบบระบายน้ำ สายหมู่ที่ 6 ตำบลน้ำซึม - ทางหลวงหมายเลข 333 อำเภอเมืองอุทัยธานี จังหวัดอุทัยธานี

โดย หน่วยงานส่วนจำกัด/บริษัท.....

ที่	รายการ	หน่วย	จำนวน	ราคาต่อหน่วย	รวมเป็นเงินทั้งสิ้น
	ขนาดผิวจราจรกว้าง 6 เมตร ยาว 200 เมตร ทน 0.15 เมตร พร้อมลูกรังไหลทาง				
	หรือพื้นที่ไม่น้อยกว่า 1,200 ตารางเมตร รายละเอียดตามรูปแบบรายการที่ อบรมกำหนด				
1	งานรื้อโครงสร้างถนนเดิมและก่อสร้างใหม่ (REMOVAL OF EXISTING STRUCTURES)				
	- ถางป่าและขุดตอ	ตร.ม.	570.00		
	- รื้อผิวคอนกรีตเดิม	ตร.ม.	800.00		
	- รื้อท่อกลมขนาดเส้นผ่าศูนย์กลาง 0.60 ม.	ม.	14.00		
	- รื้อท่อกลมขนาดเส้นผ่าศูนย์กลาง 1.00 ม.	ม.	9.00		
2	งานรองพื้นทางและพื้นทาง (SUBBASE AND BASE COURSES)				
	- ดินถมคันทาง	ลบ.ม.	637.00		
	- รองพื้นทางวัสดุลูกรัง	ลบ.ม.	126.00		
3	งานผิวทาง (SURFACE COURSES)				
	- งานทรายหยาบอัดแน่น	ลบ.ม.	60.00		
	- ผิวทางปอร์ตแลนด์ซีเมนต์คอนกรีต	ตร.ม.	1,200.00		
	- รอยต่อเพื่อขยายตามขวาง (Expansion Joint)	ม.	12.00		
	- รอยต่อเพื่อหดตามขวาง (Contraction Joint)	ม.	108.00		
	- รอยต่อตามยาว (Longitudinal Joint)	ม.	200.00		
4	งานลูกรังบดอัดไหลทาง กว้างเฉลี่ยข้างละ 0.2 เมตร	ลบ.ม.	24.00		
5	งานเครื่องหมายจราจรบนพื้นทาง				
	- ตีเส้นใช้สีเทอร์โมพลาสติก กว้าง 10 ซม.	ตร.ม.	54.00		
	- ข้อความ "หยุด" บนผิวทางโดยใช้สีเทอร์โมพลาสติก	แห่ง	1.00		
	- Rumble Stripe แบบ A โดยใช้สีเทอร์โมพลาสติก	แห่ง	1.00		
6	งานโครงสร้างระบายน้ำ			-	-
	6.1 ค่าท่อกลม คสล. ชั้น 3 (ค่าท่อรวมค่าขนส่งและชั้น - ลงท่อแล้ว)				
	- ท่อขนาด Dia.0.60 ม.	ม.	187.00		
	6.2 ค่างานวางท่อกลม คสล. 1 แถว แบบ ORDINARY				
	- ท่อขนาด Dia.0.60 ม.	ม.	187.00		
	6.3 บ่อพัก คสล.	ชุด	15.00		
7	งานจราจรสกราะ				
	7.1 งานติดตั้ง				
	- ป้ายจราจรแบบ ต 1 - ต27 + เส้า คสล.	ชุด	1.00		
	- หลัคนำโค้ง คสล.	หลัก	2.00		
	- สัญญาณไฟกระพริบขนาดดวงโคม Ø 300 มม. + ป้าย ต + เส้า	ชุด	1.00		
8	ป้ายโครงการ	ป้าย	1.00		
รวมเป็นเงิน					
คำอำนวยความสะดวก ดอกเบี้ย กำไรและภาษี					
รวมเป็นเงินทั้งสิ้น					
ราคาที่เสนอ (.....)					

ลงชื่อ.....ผู้เสนอราคา

(.....)

ประทับตรา (ถ้ามี)

แบบสรุปปริมาณงานราคากลางงานก่อสร้างทาง สะพาน และท่อเหลี่ยม

ส่วนราชการ องค์การบริหารส่วนจังหวัดอุทัยธานี
 โครงการ ก่อสร้างถนนคอนกรีตเสริมเหล็ก พร้อมระบบระบายน้ำ
 ชื่อสายทาง สายหมู่ที่ 8 ตำบลน้ำซึม - ทางหลวงหมายเลข 333 อำเภอเมืองอุทัยธานี จังหวัดอุทัยธานี
 แบบเลขที่ อบ.อน. 65 - 0.036
 ระยะทางดำเนินการ 0.200 กม.
 กำหนดราคา เมื่อวันที่ 11 เมษายน 2565

ที่	รายการ	หน่วย	จำนวน	ราคาต่อหน่วย (บาท)	ราคาดังกล่าว (บาท)	Factor F	ราคาต่อหน่วย คูณ Factor F	ราคากลาง (บาท)
ก่อสร้างถนนคอนกรีตเสริมเหล็ก พร้อมระบบระบายน้ำ ขนาดผิวจราจรกว้าง 8 เมตร ยาว 200 เมตร พลา 0.15 เมตร หรือพื้นที่ไม่น้อยกว่า 1,200 ตารางเมตร								
1	งานรื้อโครงสร้างถนนเดิมและก่อสร้างใหม่ (REMOVAL OF EXISTING STRUCTURES)							
	- ถางป่าและตัดโค่น	ตร.ม.	570.00	1.73	986.10	1.3607	2.36	1,341.79
	- รื้อผิวคอนกรีตเดิม	ตร.ม.	800.00	121.85	97,320.00	1.3607	166.53	132,423.32
	- รื้อท่อกลมขนาดเส้นผ่าศูนย์กลาง 0.60 ม.	ม.	14.00	20.81	288.54	1.3607	28.04	392.62
	- รื้อท่อกลมขนาดเส้นผ่าศูนย์กลาง 1.00 ม.	ม.	9.00	42.94	386.46	1.3607	58.43	525.86
2	งานรองพื้นทางและพื้นทาง (SUBBASE AND BASE COURSES)							
	- ดินถมชั้นรอง	ลบ.ม.	637.00	170.64	108,697.68	1.3607	232.19	147,904.93
	- รองพื้นทางวัสดุลูกรัง	ลบ.ม.	128.00	358.85	44,963.10	1.3607	485.67	61,181.29
3	งานผิวทาง (SURFACE COURSES)							
	- ทนทายาบดอัดแน่น	ลบ.ม.	60.00	522.85	31,371.00	1.3607	711.44	42,886.52
	- ผิวทางปอร์ทแลนด์ซีเมนต์คอนกรีต	ตร.ม.	1,200.00	389.85	487,820.00	1.3607	530.47	636,562.67
	- รอยต่อเอนไซยาตามขวาง (Expansion Joint)	ม.	12.00	346.56	4,146.72	1.3607	470.20	5,642.44
	- รอยต่อเอนไซยาตามขวาง (Contraction Joint)	ม.	108.00	194.43	20,998.44	1.3607	264.55	28,572.68
	- รอยต่อตามยาว (Longitudinal Joint)	ม.	200.00	56.40	11,280.00	1.3607	76.74	15,348.70
4	งานลูกรังบดอัดให้ต่าง กว้างเฉลี่ยข้างละ 0.2 เมตร	ลบ.ม.	24.00	279.58	6,709.92	1.3607	380.42	9,130.19
5	งานเครื่องจักรจราจรบนพื้นทาง							
	- ติดเส้นใช้สีเทอร์โมพลาสติก กว้าง 10 ซม.	ตร.ม.	64.00	290.00	15,660.00	1.3607	394.60	21,308.56
	- ข้อความ "หยุด" บนผิวทาง โดยใช้สีเทอร์โมพลาสติก	แผ่น	1.00	1,400.00	1,400.00	1.3607	1,904.98	1,904.98
	- Rumble Strips แบบ A โดยใช้สีเทอร์โมพลาสติก	แผ่น	1.00	3,400.00	3,400.00	1.3607	4,626.38	4,626.38
6	งานโครงสร้างระบายน้ำ							
	6.1 กำแพงคอนกรีตเสริมเหล็ก ชั้น 3 (ค่าก่อสร้างค่าขนส่งและขึ้น-ลงท่อแล้ว)							
	- ท่อขนาด Dia. 0.60 ม.	ม.	187.00	1,200.00	224,400.00	1.3607	1,632.84	306,341.08
	6.2 ค้างทางท่อคอนกรีตเสริมเหล็ก 1 แนว แบบ ORDINARY							
	- ท่อขนาด Dia. 0.80 ม.	ม.	187.00	910.00	170,170.00	1.3607	1,238.24	231,550.32
	6.3 บ่อพัก คอนกรีต	จุด	15.00	18,000.00	270,000.00	1.3607	24,492.60	367,389.00
7	งานจราจรแสงเคาะ							
	7.1 งานติดตั้ง							
	- บัวยจราจรแบบ ตี - ๓27 + เสาคอนกรีต	จุด	1.00	2,980.00	2,980.00	1.3607	4,054.89	4,054.89
	- หลักรับโค้ง คอนกรีต	หลักรับ	2.00	590.00	1,180.00	1.3607	802.81	1,605.63
	- สัญญาณไฟกะพริบขนาดดวงกลม ๑ 300 มม. + บัวย ตี + เสาคอนกรีต	จุด	1.00	15,280.00	15,280.00	1.3607	20,764.28	20,764.28
8	ป้ายโครงการ	ป้าย	1.00	-	-	-	-	-
รวมทั้งงานก่อสร้าง								2,040,268.03
ราคากลาง								(สองล้านสี่หมื่นสองร้อยห้าสิบบาทสามสตางค์) 2,040,268.03

- ผลรวมต้นทุนงานก่อสร้างทาง = 1,499,417.96 บาท
- ผลรวมต้นทุนงานก่อสร้างสะพานและท่อเหลี่ยม = - บาท
- ผลรวมค่าใช้จ่ายพิเศษตามข้อกำหนดและค่าใช้จ่ายอื่น ๆ = - บาท
- ค่า Factor F งานก่อสร้างทาง = 1.3607
- ค่า Factor F งานก่อสร้างสะพานก่อสร้างสะพานและท่อเหลี่ยม = -
- ค่า Factor F ค่าใช้จ่ายพิเศษตามข้อกำหนดและค่าใช้จ่ายอื่น ๆ = -
- ค่า Factor F งานก่อสร้างทางซึ่งรวมค่าใช้จ่ายพิเศษตามข้อกำหนด = -
- ค่า Factor F งานก่อสร้างสะพานและท่อเหลี่ยมซึ่งรวมค่าใช้จ่ายพิเศษตามข้อกำหนด = -

1,499,417.96	บาท
-	บาท
-	บาท
1.3607	
-	
-	
-	
-	

คณะกรรมการกำหนดราคากลาง

ลงชื่อ _____ ประธานกรรมการ
 (นายเอกสิทธิ์ สอน)

ลงชื่อ _____ กรรมการ
 (นายอนุชา นวล)

ลงชื่อ _____ กรรมการ
 (นายสุชาติ สุวรรณโรจน์)

ลงชื่อ _____ กรรมการ
 (นายณัฏฐ์ พิทักษ์ สฤกษ์)

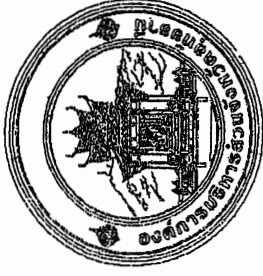

กองช่าง

องค์การบริหารส่วนจังหวัดอุทัยธานี

โครงการก่อสร้างถนนคอนกรีตเสริมเหล็กพร้อมระบบระบายน้ำ

สายหมู่ที่ 6 ตำบลน้ำซึม - ทางหลวงหมายเลข 333

อำเภอเมืองอุทัยธานี จังหวัดอุทัยธานี

ขนาดผิวจราจรกว้าง 6 เมตร ยาว 200 เมตร หนา 0.15 เมตร
พร้อมลงลูกรังไหล่ทาง หรือพื้นที่ไม่น้อยกว่า 1,200 ตารางเมตร

สรุปปริมาณงาน

ที่	รายการ	จำนวน	หน่วย
1	งานขุดลอก บ่อเก็บน้ำ (REMOVAL OF EXISTING STRUCTURES)		
	- ถางหญ้า และจุดกร	570	ตร.ก.ม.
	- ขุดลอกบ่อเก็บน้ำ	800	ตร.ก.ม.
	- ขุดลอกบ่อเก็บน้ำ (รวมบ่อเก็บน้ำ 0.60 ม. และบ่อเก็บน้ำ 1.00 ม.)	14	ม.
2	งานลงหินทำแนวกันน้ำ (SUBBASE AND BASE COURSES)		
	- ลินท์/หินกรวด	687	ตร.ก.ม.
	- ทรายถม/หินกรวด	126	ตร.ก.ม.
3	งานผิวทาง (SURFACE COURSES)		
	- ทรายถม และหินกรวด	60	ตร.ก.ม.
	- ทรายถม/หินกรวด (รวมหินกรวด 0.20 เมตร)	1,200	ตร.ก.ม.
	- ทรายถม/หินกรวด (Expansion Joint)	12	ม.
	- ทรายถม/หินกรวด (Construction Joint)	106	ม.
	- ทรายถม/หินกรวด (Longitudinal Joint)	200	ม.
4	งานปลูกต้นไม้ (รวมต้นไม้ 0.20 เมตร)		
	- ปลูกต้นไม้	24	ต้น

หมายเหตุ:

- ปริมาณงานเป็น ค่าประมาณเท่านั้น ไม่สามารถนำมาใช้คำนวณราคาได้
- ในกรณีที่พบงานนอกเหนือจากที่ระบุไว้ในแบบ ให้แจ้งผู้ควบคุมงานทราบก่อนดำเนินการ และขอปรับราคาเพิ่ม
- วัสดุที่ใช้ในงานก่อสร้าง ให้ใช้วัสดุที่มีคุณภาพดี และต้องผ่านการตรวจสอบคุณภาพจากผู้ควบคุมงาน
- วัสดุที่ใช้ในงานก่อสร้าง ให้ใช้วัสดุที่มีคุณภาพดี และต้องผ่านการตรวจสอบคุณภาพจากผู้ควบคุมงาน
- วัสดุที่ใช้ในงานก่อสร้าง ให้ใช้วัสดุที่มีคุณภาพดี และต้องผ่านการตรวจสอบคุณภาพจากผู้ควบคุมงาน
- วัสดุที่ใช้ในงานก่อสร้าง ให้ใช้วัสดุที่มีคุณภาพดี และต้องผ่านการตรวจสอบคุณภาพจากผู้ควบคุมงาน
- วัสดุที่ใช้ในงานก่อสร้าง ให้ใช้วัสดุที่มีคุณภาพดี และต้องผ่านการตรวจสอบคุณภาพจากผู้ควบคุมงาน
- วัสดุที่ใช้ในงานก่อสร้าง ให้ใช้วัสดุที่มีคุณภาพดี และต้องผ่านการตรวจสอบคุณภาพจากผู้ควบคุมงาน

ที่	รายการ	จำนวน	หน่วย
5	งานติดตั้งป้ายจราจรบนพื้นทาง		
	- ติดตั้งป้ายจราจรจราจรสัญญาณจราจร 10 ชุด	2.1	ชุด
	- ติดตั้งป้ายจราจรจราจรสัญญาณจราจร	1	ชุด
	- ติดตั้งป้ายจราจรจราจรสัญญาณจราจร	1	ชุด
6	งานติดตั้งระบบน้ำ		
	6.1 ฝาท่อระบายน้ำ 3 (สำหรับระบายน้ำฝนและน้ำทิ้ง)		
	- ฝาท่อระบายน้ำ 3	187	ม.
	6.2 ฝาท่อระบายน้ำ 1 เมตร ธรรมดา		
7	งานติดตั้งระบบน้ำ		
	7.1 ฝาท่อระบายน้ำ		
	- ฝาท่อระบายน้ำ 1 เมตร ธรรมดา	15	ม.
	- ฝาท่อระบายน้ำ 1 เมตร ธรรมดา		
8	งานติดตั้งระบบน้ำ		
	- ฝาท่อระบายน้ำ 1 เมตร ธรรมดา		
	- ฝาท่อระบายน้ำ 1 เมตร ธรรมดา		
	- ฝาท่อระบายน้ำ 1 เมตร ธรรมดา		



กรมการขนส่งทางบก

กองช่าง

กองช่าง

กองช่าง

กองช่าง

กองช่าง

ชื่อโครงการ	โครงการก่อสร้างถนนสายใหม่
เลขที่สัญญา	1/2564
วันที่สัญญา	15/01/2564
ชื่อผู้ว่าจ้าง	บริษัท วิศวกรรม จำกัด
ชื่อผู้รับจ้าง	บริษัท วิศวกรรม จำกัด
ชื่อผู้ควบคุมงาน	นาย วิศวกร
ชื่อผู้ตรวจสอบงาน	นาย วิศวกร
ชื่อผู้ตรวจรับงาน	นาย วิศวกร
ชื่อผู้รับงาน	นาย วิศวกร



PI STA. 0+121.000
 RP.3 คือ 200'-00"-45" จาก 2.77 ม. จากหลังปมที่ฐาน
 RP.2 คือ 240'-00"-35" จาก 4.15 ม. เดี่ยว
 RP.3 คือ 317'-21"-55" จาก 7.29 ม. จากหลังปมที่ฐาน

- ปากทาง ล. 15 ฟุต
- ถนนเชื่อมที่สถานี 2 เส้น
- B.M.O./1 เดี่ยว (ธรรมดา) จากเส้น 14.000 น. ณ. 0+067 จากแนวระนาบ (C) 5.00 น.
- B.M.O./2 เดี่ยว (ธรรมดา) จากเส้น 10.500 น. ณ. 0+182 จากแนวระนาบ (C) 5.50 น.

CURVE DATA NO. 2		PI STA. 0+121.000	
A	= 08'-11"-50" LT	E	= 0.859 M
D	= 24'-00"-00"	SPEED	44 MPH
R	= 238.732 M	SE	= 0.032 M/M
T	= 18.154 M	TS	= 34.886 M
L	= 35.238 M		

CURVE DATA NO. 1		PI STA. 0+059.000	
A	= 05'-54"-44" LT	E	= 0.567 M
D	= 15'-00"-00"	SPEED	54 MPH
R	= 440.737 M	SE	= 0.028 M/M
T	= 22.766 M	TS	= 35.566 M
L	= 45.278 M		

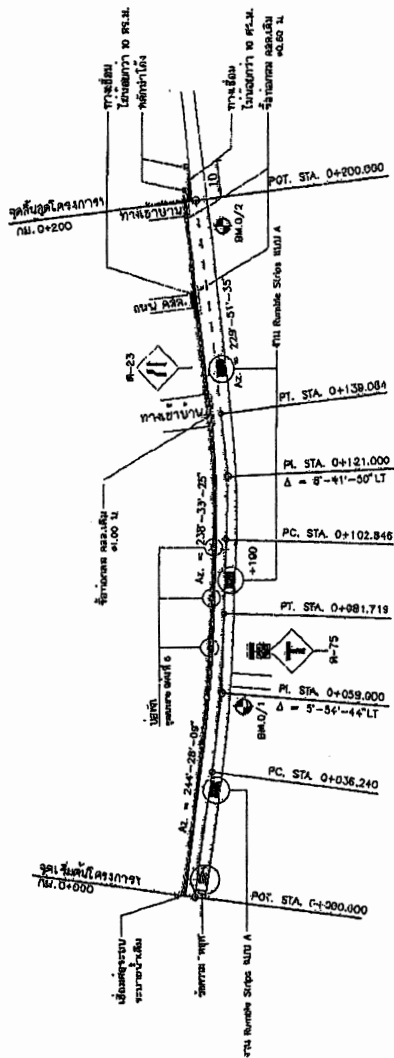

PI STA. 0+059.000
 RP.1 คือ 200'-22"-30" จาก 6.88 ม. เดี่ยว
 RP.2 คือ 255'-35"-57" จาก 5.44 ม. เดี่ยว
 RP.3 คือ 335'-18"-41" จาก 10.45 ม. เดี่ยว



PI STA. 0+059.000
 RP.1 คือ 6'-31"-48" จาก 7.14 ม. เดี่ยว
 RP.2 คือ 89'-00"-00" จาก 13.46 ม. เดี่ยว
 RP.3 คือ 108'-00"-30" จาก 15.53 ม. เดี่ยว



STATION	ELEV.	STATION	ELEV.	STATION	ELEV.
104.850		99.595		94.000	
104.800		99.550		94.000	
104.750		99.505		94.000	
104.700		99.460		94.000	
104.650		99.415		94.000	
104.600		99.370		94.000	
104.550		99.325		94.000	
104.500		99.280		94.000	
104.450		99.235		94.000	
104.400		99.190		94.000	
104.350		99.145		94.000	
104.300		99.100		94.000	
104.250		99.055		94.000	
104.200		99.010		94.000	
104.150		98.965		94.000	
104.100		98.920		94.000	
104.050		98.875		94.000	
104.000		98.830		94.000	
103.950		98.785		94.000	
103.900		98.740		94.000	
103.850		98.695		94.000	
103.800		98.650		94.000	
103.750		98.605		94.000	
103.700		98.560		94.000	
103.650		98.515		94.000	
103.600		98.470		94.000	
103.550		98.425		94.000	
103.500		98.380		94.000	
103.450		98.335		94.000	
103.400		98.290		94.000	
103.350		98.245		94.000	
103.300		98.200		94.000	
103.250		98.155		94.000	
103.200		98.110		94.000	
103.150		98.065		94.000	
103.100		98.020		94.000	
103.050		97.975		94.000	
103.000		97.930		94.000	
102.950		97.885		94.000	
102.900		97.840		94.000	
102.850		97.795		94.000	
102.800		97.750		94.000	
102.750		97.705		94.000	
102.700		97.660		94.000	
102.650		97.615		94.000	
102.600		97.570		94.000	
102.550		97.525		94.000	
102.500		97.480		94.000	
102.450		97.435		94.000	
102.400		97.390		94.000	
102.350		97.345		94.000	
102.300		97.300		94.000	
102.250		97.255		94.000	
102.200		97.210		94.000	
102.150		97.165		94.000	
102.100		97.120		94.000	
102.050		97.075		94.000	
102.000		97.030		94.000	

กรมการบริวารจังหวัดพิจิตร

คำสั่ง

เรื่อง สั่งการให้... (รายละเอียดคำสั่ง)

ในโอกาสที่...

สั่ง ณ วันที่... พ.ศ. ๒๕๖๓

ผู้บัญชาการ...

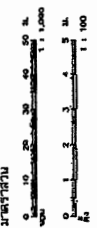

1. ตรวจสอบความถูกต้องของข้อมูล...

2. ตรวจสอบความถูกต้องของข้อมูล...

3. ตรวจสอบความถูกต้องของข้อมูล...

4. ตรวจสอบความถูกต้องของข้อมูล...

5. ตรวจสอบความถูกต้องของข้อมูล...

6. ตรวจสอบความถูกต้องของข้อมูล...

7. ตรวจสอบความถูกต้องของข้อมูล...

8. ตรวจสอบความถูกต้องของข้อมูล...

9. ตรวจสอบความถูกต้องของข้อมูล...

10. ตรวจสอบความถูกต้องของข้อมูล...



แบบมาตรฐานงานทาง

หมวดงานถนนคอนกรีตเสริมเหล็ก

สารบัญ		จำนวน
แผ่นที่	รายละเอียด	
1	แบบเสนอที่ ๑๗๙.๑๓.๐๒-๓.๐๐๑	1 แผ่น
2	แบบเสนอที่ ๓๗-๒-๒๐๒	1 แผ่น

สารบัญ		จำนวน
แผ่นที่	รายละเอียด	

สารบัญ		จำนวน
แผ่นที่	รายละเอียด	

กระทรวงศึกษาธิการ

กรมโยธาธิการและผังเมือง

กองช่างโยธา

แบบมาตรฐานงานทาง

แบบที่ 1

จำนวน 2 แผ่น

วันที่ ๑๗/๑๑/๖๖

ผู้จัดทำ

ผู้ตรวจสอบ

ผู้อนุมัติ

ผู้อนุมัติ

รูปที่ ๒๒ - การตัดหน้าดิน (BACK SLOPE) และปรับหน้าดิน (SLOPE)

ขนาดหน้าดิน (ม.)	ความสูง (ม.)	ความกว้าง (ม.)	ความลึก (ม.)	ความหนาแน่น (ก.ก./ลบ.ม.)
0.00 - 1.00	2.1	2.1	1.1	0.25(1.1)

หมายเหตุ

- การตัดหน้าดินเป็นความสูง : ๑.๐๐ ม.
- การปรับหน้าดินมีความสูง : ๑.๐๐ เมตร ให้ใช้วัสดุปรับหน้าดิน
- วัสดุปรับหน้าดินให้ใช้วัสดุปรับหน้าดิน
- วัสดุปรับหน้าดินให้ใช้วัสดุปรับหน้าดิน

หมายเหตุเพิ่มเติม

1. การปรับหน้าดินให้ใช้วัสดุปรับหน้าดิน
2. การปรับหน้าดินให้ใช้วัสดุปรับหน้าดิน
3. วัสดุปรับหน้าดินให้ใช้วัสดุปรับหน้าดิน
4. วัสดุปรับหน้าดินให้ใช้วัสดุปรับหน้าดิน
5. วัสดุปรับหน้าดินให้ใช้วัสดุปรับหน้าดิน
6. วัสดุปรับหน้าดินให้ใช้วัสดุปรับหน้าดิน

รูปที่ ๒๓ - การตัดหน้าดิน (BACK SLOPE) และปรับหน้าดิน (SLOPE)

ขนาดหน้าดิน (ม.)	ความสูง (ม.)	ความกว้าง (ม.)	ความลึก (ม.)	ความหนาแน่น (ก.ก./ลบ.ม.)
0.15	4.2	0.20	0.20	0.20
0.18	6.2	0.10	0.20	0.20
0.20	4.2	0.10	0.20	0.20
0.23	6.2	0.10	0.20	0.20
0.23	6.2	0.10	0.20	0.20

หมายเหตุ

1. การปรับหน้าดินให้ใช้วัสดุปรับหน้าดิน
2. การปรับหน้าดินให้ใช้วัสดุปรับหน้าดิน
3. การปรับหน้าดินให้ใช้วัสดุปรับหน้าดิน
4. การปรับหน้าดินให้ใช้วัสดุปรับหน้าดิน

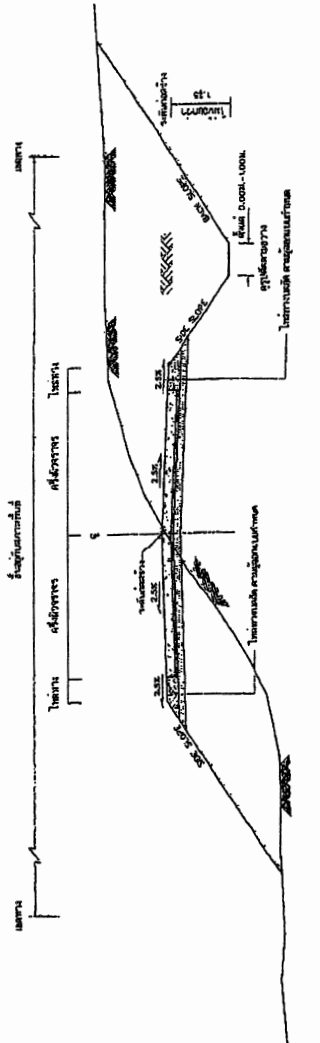

รูปที่ ๒๒ - การตัดหน้าดิน (BACK SLOPE) และปรับหน้าดิน (SLOPE)

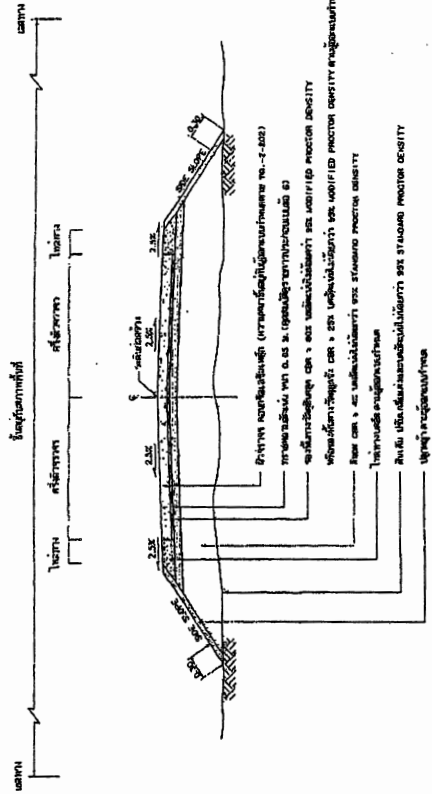

รูปที่ ๒๓ - การตัดหน้าดิน (BACK SLOPE) และปรับหน้าดิน (SLOPE)

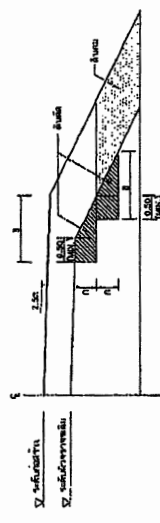

รูปที่ ๒๔ - การตัดหน้าดิน (BACK SLOPE) และปรับหน้าดิน (SLOPE)

กองช่าง อุทยานบริหารส่วนจังหวัดสุพรรณบุรี

แบบร่างงานช่าง

ชื่อแบบร่าง : ...

วันที่ : ...

ผู้จัดทำ : ...

ตรวจสอบ : ...

อนุมัติ : ...

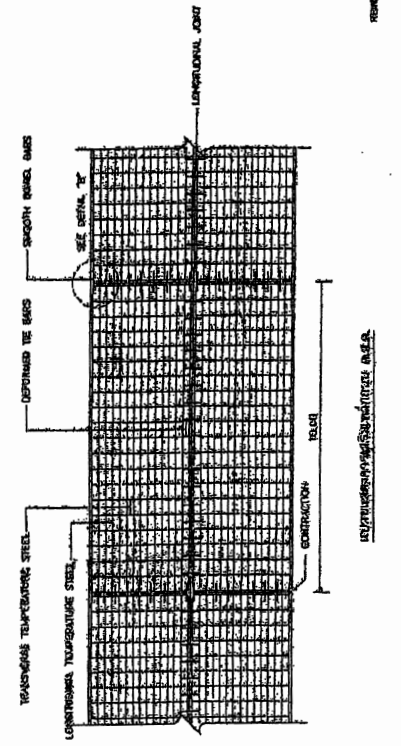
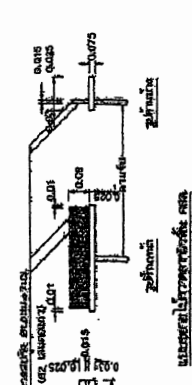
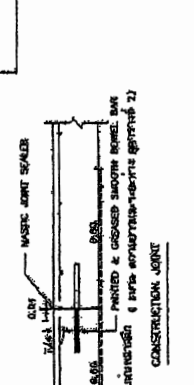
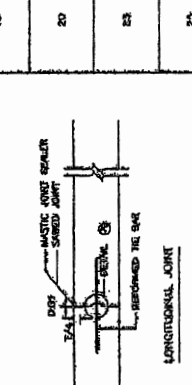
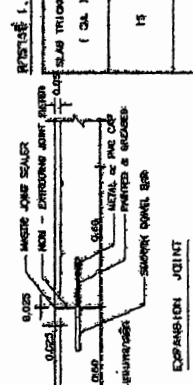
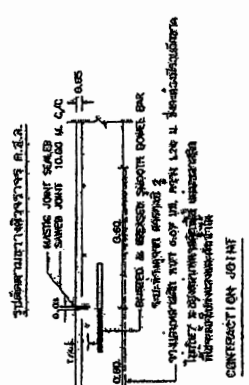
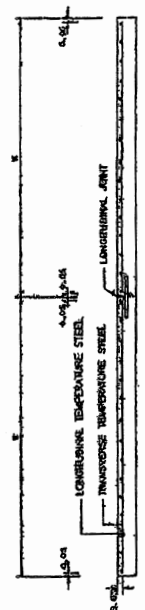

REINFORCEMENT FOR TEMPERATURE STEEL

SLAB THICKNESS (CM.)	LONGITUDINAL TEMPERATURE STEEL (CM.)	TRANSVERSE TEMPERATURE STEEL (CM.)	SMOOTH DOCKEL BARS (CM.)	CONTRACTION JOINT (CM.)	EXPANSION JOINT (CM.)	LONGITUDINAL JOINT (CM.)	CONSTRUCTION JOINT (CM.)
15	0.025	0.025	0.025	0.025	0.025	0.025	0.025
18	0.025	0.025	0.025	0.025	0.025	0.025	0.025
20	0.025	0.025	0.025	0.025	0.025	0.025	0.025
23	0.025	0.025	0.025	0.025	0.025	0.025	0.025
25	0.025	0.025	0.025	0.025	0.025	0.025	0.025

REINFORCEMENT FOR TIE BARS/DOCKEL BARS

SLAB THICKNESS (CM.)	TIE BARS (CM.)	DOCKEL BARS (CM.)	LENGTH (CM.)	SPACING (CM.)
15	0.025	0.025	50	50
18	0.025	0.025	50	50
20	0.025	0.025	50	50
23	0.025	0.025	50	50
25	0.025	0.025	50	50

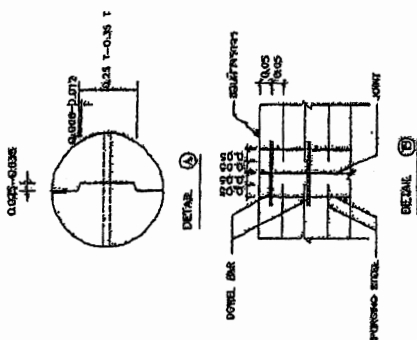

1. Reinforcement details for temperature steel.
2. Reinforcement details for tie bars/dockel bars.
3. Reinforcement details for contraction joints.
4. Reinforcement details for expansion joints.
5. Reinforcement details for longitudinal joints.
6. Reinforcement details for construction joints.

REINFORCEMENT FOR TIE BARS/DOCKEL BARS

REINFORCEMENT FOR TIE BARS/DOCKEL BARS

REINFORCEMENT FOR TIE BARS/DOCKEL BARS