

ตารางแสดงวงเงินงบประมาณที่ได้รับจัดสรรและราคากลางในงานจ้างก่อสร้าง

๑. ชื่อโครงการ ก่อสร้างถนนคอนกรีตเสริมเหล็ก สายหมู่ที่ ๓ ตำบลลานสัก - หมู่ที่ ๑๓ ตำบลระบำ อำเภอลานสัก จังหวัดอุทัยธานี ขนาดผิวจราจรกว้าง ๖ เมตร ยาว ๔๖๐ เมตร หนา ๐.๑๕ เมตร พร้อมลงลูกรังไหล่ทาง หรือพื้นที่ไม่น้อยกว่า ๒,๗๖๐ ตารางเมตร รายละเอียดตามรูปแบบรายการที่ อบจ. กำหนด

๒. หน่วยงานเจ้าของโครงการ องค์การบริหารส่วนจังหวัดอุทัยธานี

๓. วงเงินงบประมาณที่ได้รับจัดสรร ๒,๐๐๐,๐๐๐.- บาท

๔. ลักษณะงาน (โดยสังเขป) ประกอบด้วย ก่อสร้างถนนคอนกรีตเสริมเหล็ก สายหมู่ที่ ๓ ตำบลลานสัก - หมู่ที่ ๑๓ ตำบลระบำ อำเภอลานสัก จังหวัดอุทัยธานี ขนาดผิวจราจรกว้าง ๖ เมตร ยาว ๔๖๐ เมตร หนา ๐.๑๕ เมตร พร้อมลงลูกรังไหล่ทาง หรือพื้นที่ไม่น้อยกว่า ๒,๗๖๐ ตารางเมตร รายละเอียดตามรูปแบบรายการที่ อบจ. กำหนด

๕. ราคากลางคำนวณ ณ วันที่ ๒๙ ธันวาคม ๒๕๖๔ เป็นเงิน ๒,๐๐๑,๙๓๖.๑๓ บาท

๖. บัญชีประมาณการราคากลาง

๖.๑ แบบสรุปปริมาณงานราคากลางงานก่อสร้างทาง สะพาน และท่อเหลี่ยม

๗. รายชื่อคณะกรรมการกำหนดราคากลาง



๗.๑ นายเอกลักษณ์ สอาด	ตำแหน่ง	หัวหน้าฝ่ายสำรวจและออกแบบ
๗.๒ นายเอนก นออ่อน	ตำแหน่ง	นายช่างโยธาชำนาญงาน
๗.๓ นายสุรศักดิ์ สุวรรณไพไล	ตำแหน่ง	ผู้ช่วยนายช่างเขียนแบบ
๗.๔ นายนันพิพัฒน์ สุกุลเสียว	ตำแหน่ง	ผู้ช่วยนายช่างเขียนแบบ

แบบสรุปปริมาณงานราคากลางงานก่อสร้างทาง สะพาน และท่อเหลี่ยม

ส่วนราชการ องค์การบริหารส่วนจังหวัดอุทัยธานี
 โครงการ ก่อสร้างถนนคอนกรีตเสริมเหล็ก
 ชื่อสายทาง สายหมู่ที่ 3 ตำบลลานสัก - หมู่ที่ 13 ตำบลรพี อำเภอลานสัก จังหวัดอุทัยธานี
 แบบเลขที่ อบจ.อุ.น. 65 - ก.018
 ระยะทางดำเนินการ 0.460 กม.
 จำนวนราคา เมื่อวันที่ 15 ธันวาคม 2564

ที่	รายการ	หน่วย	จำนวน	ราคาต่อหน่วย (บาท)	ราคาทุน (บาท)	Factor F	ราคาต่อหน่วย คูณ Factor F	ราคาทาง (บาท)
ก่อสร้างถนนคอนกรีตเสริมเหล็ก ขนาดผิวจราจรกว้าง 6 เมตร ยาว 460 เมตร ท่อ 0.15 เมตร หรือพื้นที่ไม่น้อยกว่า 2,760 ตารางเมตร								
1	งานรื้อโครงสร้างถนนเดิมและก่อสร้างใหม่ (REMOVAL OF EXISTING STRUCTURES)							
	- ถางป่าและขุดตอ	ตร.ม.	184.00	1.70	312.80	1.3607	2.31	425.63
2	งานรองพื้นทางและชั้นทราย (SUBBASE AND BASE COURSES)							
	- รองพื้นทางวัสดุลูกรัง	ลบ.ม.	79.00	295.67	23,357.93	1.3607	402.32	31,783.14
	- พื้นทางวัสดุหินคลุก	ลบ.ม.	164.00	717.02	117,591.28	1.3607	975.65	160,006.45
3	งานผิวทาง (SURFACE COURSES)							
	- ท้ายแบบบดอัดแน่น	ลบ.ม.	138.00	438.04	60,449.52	1.3607	596.04	82,253.66
	- ผิวทางบอร์คเมนต์ซีเมนต์คอนกรีต	ตร.ม.	2,760.00	384.48	1,061,164.80	1.3607	523.16	1,443,926.94
	- รอยต่อเพื่อขยายตามขวาง (Expansion Joint)	ม.	18.00	345.11	6,211.98	1.3607	469.69	8,482.84
	- รอยต่อเพื่อหดตามขวาง (Contraction Joint)	ม.	252.00	193.94	48,872.88	1.3607	283.89	66,501.33
	- รอยต่อตามยาว (Longitudinal Joint)	ม.	460.00	56.25	25,875.00	1.3607	76.54	35,208.11
4	งานลูกวิ่งค้ำค้ำโค้งทาง กว้างเฉลี่ยข้างละ 0.2 เมตร	ลบ.ม.	65.00	228.88	12,588.40	1.3607	311.44	17,129.04
5	งานเครื่องหมายจราจรบนพื้นทาง							
	- ติดเส้นใช้สีเทอร์โมพลาสติก กว้าง 10 ซม.	ตร.ม.	119.00	290.00	34,510.00	1.3607	394.80	46,967.76
	- Rumble Strips แบบ A โดยใช้สีเทอร์โมพลาสติก	แผง	1.00	3,300.00	3,300.00	1.3607	4,490.31	4,490.31
6	งานจราจรสะพาน							
	6.1 งานติดตั้ง							
	- ป้ายจราจรแบบ ต1 - ต27 + เสาค. สล.	ชุด	2.00	2,980.00	5,960.00	1.3607	4,054.89	8,109.77
	- ป้ายจราจรแบบ ต75 + เสาค. สล.	ชุด	1.00	2,980.00	2,980.00	1.3607	4,054.89	4,054.89
	- สัญญาณไฟกระพริบขนาดดวงโคม Ø 300 มม. + ป้าย บ1 + เสาค. สล.	ชุด	4.00	17,020.00	68,080.00	1.3607	23,169.11	92,636.46
7	งานป้ายโครงการ	ป้าย	1.00	-	-	-	-	-
รวมค่างานก่อสร้าง								2,001,936.13
ราคากลาง								2,001,936.13

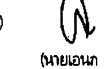
(สองล้านหนึ่งพันเก้าร้อยสามสิบหกบาทสิบสามสตางค์)

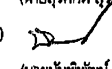
1. รวมค่างานติดตั้งงานก่อสร้างทาง	=	1,471,254.59	บาท	คณะกรรมการกำหนดราคากลาง (ลงชื่อ)  ประธานกรรมการ (นายเอกสิทธิ์ สอาด) (ลงชื่อ)  กรรมการ (นายอนัน นอนัน) (ลงชื่อ)  กรรมการ (นายสุศักดิ์ สุธรรมโพธิ์) (ลงชื่อ)  กรรมการ (นายนิพนธ์โพธิ์ สกุณเสียว)
2. รวมค่างานติดตั้งงานก่อสร้างสะพานและท่อเหลี่ยม	=	-	บาท	
3. รวมค่าใช้จ่ายพิเศษตามข้อกำหนดและค่าใช้จ่ายอื่นๆ	=	-	บาท	
4. ค่า Factor F งานก่อสร้างทาง	=	1.3607		
5. ค่า Factor F งานก่อสร้างงานก่อสร้างสะพานและท่อเหลี่ยม	=	-		
6. ค่า Factor F ค่าใช้จ่ายพิเศษตามข้อกำหนดและค่าใช้จ่ายอื่นๆ	=	-		
7. ค่า Factor F งานก่อสร้างทางซึ่งรวมค่าใช้จ่ายพิเศษตามข้อกำหนด	=	-		
8. ค่า Factor F งานก่อสร้างสะพานและท่อเหลี่ยมซึ่งรวมค่าใช้จ่ายพิเศษตามข้อกำหนด	=	-		

เอกสารจ้างก่อสร้างโดยวิธีคัดเลือก

เลขที่.....๑๗/๒๕๖๕.....ลงวันที่.....๑๐ มี.ค. ๒๕๖๕

การจ้างก่อสร้างโครงการก่อสร้างถนนคอนกรีตเสริมเหล็ก สายหมู่ที่ ๓ ตำบลลานสัก - หมู่ที่ ๑๓ ตำบลระบำ อำเภอลานสัก จังหวัดอุทัยธานี ขนาดผิวจราจรกว้าง ๖ เมตร ยาว ๔๖๐ เมตร ทน ๐.๑๕ เมตร พร้อมลงลูกรังไหล่ทาง หรือพื้นที่ไม่น้อยกว่า ๒,๗๖๐ ตารางเมตร รายละเอียดตามรูปแบบรายการที่ อบจ. กำหนด

องค์การบริหารส่วนจังหวัดอุทัยธานี ซึ่งต่อไปนี้เรียกว่า “องค์การบริหารส่วนจังหวัดอุทัยธานี” มีความประสงค์จะจ้างก่อสร้างโครงการก่อสร้างถนนคอนกรีตเสริมเหล็ก สายหมู่ที่ ๓ ตำบลลานสัก - หมู่ที่ ๑๓ ตำบลระบำ อำเภอลานสัก จังหวัดอุทัยธานี ขนาดผิวจราจรกว้าง ๖ เมตร ยาว ๔๖๐ เมตร ทน ๐.๑๕ เมตร พร้อมลงลูกรังไหล่ทาง หรือพื้นที่ไม่น้อยกว่า ๒,๗๖๐ ตารางเมตร รายละเอียดตามรูปแบบรายการที่ อบจ. กำหนด โดยวิธีคัดเลือก โดยมีข้อเสนอแนะและข้อกำหนดดังต่อไปนี้

๑. เอกสารแนบท้ายเอกสารจ้างก่อสร้างโดยวิธีคัดเลือก

- ๑.๑ แบบรูปและรายการละเอียด
- ๑.๒ แบบใบเสนอราคา
- ๑.๓ แบบสัญญาจ้างก่อสร้าง
- ๑.๔ แบบหนังสือค้ำประกัน
 - (๑) หลักประกันสัญญา
 - (๒) หลักประกันการรับเงินค่าจ้างล่วงหน้า
 - (๓) หลักประกันผลงาน
- ๑.๕ สูตรการปรับราคา
- ๑.๖ บทนิยาม
 - (๑) ผู้ที่มีผลประโยชน์ร่วมกัน
 - (๒) การขัดขวางการแข่งขันอย่างเป็นธรรม
- ๑.๗ แบบบัญชีเอกสาร
 - (๑) บัญชีเอกสารส่วนที่ ๑
 - (๒) บัญชีเอกสารส่วนที่ ๒
- ๑.๘ ตารางแผนการใช้พัสดุที่ผลิตภายในประเทศและแผนการใช้เหล็กที่ผลิต

ภายในประเทศ

..... ฯลฯ.....

๒. คุณสมบัติของผู้ยื่นข้อเสนอ

- ๒.๑ มีความสามารถตามกฎหมาย
- ๒.๒ ไม่เป็นบุคคลล้มละลาย
- ๒.๓ ไม่อยู่ระหว่างเลิกกิจการ
- ๒.๔ ไม่เป็นบุคคลซึ่งอยู่ระหว่างถูกระงับการยื่นข้อเสนอหรือทำสัญญากับหน่วยงานของ

รัฐไว้ชั่วคราว เนื่องจากเป็นผู้ที่ไม่ผ่านเกณฑ์การประเมินผลการปฏิบัติงานของผู้ประกอบการตามระเบียบที่รัฐมนตรีว่าการกระทรวงการคลังกำหนดตามที่ประกาศเผยแพร่ในระบบเครือข่ายสารสนเทศของกรมบัญชีกลาง

๒.๕ ไม่เป็นบุคคลซึ่งถูกระบุชื่อไว้ในบัญชีรายชื่อผู้ทำงานและได้แจ้งเวียนชื่อให้เป็นผู้ทำงานของหน่วยงานของรัฐในระบบเครือข่ายสารสนเทศของกรมบัญชีกลาง ซึ่งรวมถึงนิติบุคคลที่ผู้ทำงานเป็นหุ้นส่วน ผู้จัดการ กรรมการผู้จัดการ ผู้บริหาร ผู้มีอำนาจในการดำเนินงานในกิจการของนิติบุคคลนั้นด้วย

๒.๖ มีคุณสมบัติและไม่มีลักษณะต้องห้ามตามที่คณะกรรมการนโยบายการจัดซื้อจัดจ้างและการบริหารพัสดุภาครัฐกำหนดในราชกิจจานุเบกษา

๒.๗ เป็นนิติบุคคลผู้มีอาชีพรับจ้างงานดังกล่าว

๒.๘ ไม่เป็นผู้มีผลประโยชน์ร่วมกันกับผู้ยื่นข้อเสนอรายอื่นที่เข้ายื่นข้อเสนอให้แก่องค์การบริหารส่วนจังหวัดอุทัยธานี ณ วันที่มีหนังสือเชิญชวนให้เข้ายื่นข้อเสนอ หรือไม่เป็นผู้กระทำการอันเป็นการขัดขวางการแข่งขันอย่างเป็นธรรมในการจ้างครั้งนี้

๒.๙ ไม่เป็นผู้ได้รับเอกสิทธิ์หรือความคุ้มกัน ซึ่งอาจปฏิเสธไม่ยอมขึ้นศาลไทย เว้นแต่รัฐบาลของผู้ยื่นข้อเสนอได้มีคำสั่งให้สละเอกสิทธิ์และความคุ้มกันเช่นนั้น

๒.๑๐ ผู้เสนอราคาต้องเป็นนิติบุคคลและมีผลงานก่อสร้างประเภทเดียวกันกับงานที่จ้างก่อสร้างในวงเงินไม่น้อยกว่า ๙๐๐,๐๐๐.๐๐ บาท และเป็นผลงานที่เป็นคู่สัญญาโดยตรงกับส่วนราชการหน่วยงาน ตามกฎหมายว่าด้วยระเบียบบริหารราชการส่วนท้องถิ่น หน่วยงานอื่นซึ่งมีกฎหมายบัญญัติให้มีฐานะเป็นราชการบริหารส่วนท้องถิ่น รัฐวิสาหกิจ หรือหน่วยงานเอกชนที่องค์การบริหารส่วนจังหวัดอุทัยธานี เชื้อถือผู้เสนอราคาที่มีเสนอราคาในรูปแบบของ "กิจการร่วมค้า" ต้องมีคุณสมบัติดังนี้

(๑) กรณีที่กิจการร่วมค้าได้จดทะเบียนเป็นนิติบุคคลใหม่ โดยหลักการกิจการร่วมค้าจะต้องมีคุณสมบัติครบถ้วนตามเงื่อนไขที่กำหนดไว้ในเอกสารจ้างก่อสร้างโดยวิธีคัดเลือก และการเสนอราคาให้เสนอราคาในนาม "กิจการร่วมค้า" ส่วนคุณสมบัติด้านผลงานก่อสร้าง กิจการร่วมค้าดังกล่าวสามารถนำผลงานก่อสร้างของผู้เข้าร่วมค้ามาใช้แสดงเป็นผลงานก่อสร้างของกิจการร่วมค้าที่เข้าเสนอราคาได้

(๒) กรณีที่กิจการร่วมค้าไม่ได้จดทะเบียนเป็นนิติบุคคลใหม่ โดยหลักการนิติบุคคลแต่ละนิติบุคคลที่เข้าร่วมค้าทุกรายจะต้องมีคุณสมบัติครบถ้วนตามเงื่อนไขที่กำหนดไว้ในเอกสารจ้างก่อสร้างโดยวิธีคัดเลือก เว้นแต่ในกรณีที่กิจการร่วมค้าได้มีข้อตกลงระหว่างผู้เข้าร่วมค้าเป็นลายลักษณ์อักษรกำหนดให้ผู้เข้าร่วมค้ารายใดรายหนึ่งเป็นผู้รับผิดชอบหลักในการเข้าเสนอรากับทางราชการ และแสดงหลักฐานดังกล่าวมาพร้อมการยื่นข้อเสนอ กิจการร่วมค่านั้นสามารถใช้ผลงานก่อสร้างของผู้ร่วมค้าหลักรายเดียวเป็นผลงานก่อสร้างของกิจการร่วมค้าที่ยื่นเสนอราคาได้

ทั้งนี้ "กิจการร่วมค้าที่จดทะเบียนเป็นนิติบุคคลใหม่" หมายความว่า กิจการร่วมค้าที่จดทะเบียนเป็นนิติบุคคลต่อหน่วยงานของรัฐซึ่งมีหน้าที่รับผิดชอบ (กรมพัฒนาธุรกิจการค้า กระทรวงพาณิชย์)

๒.๑๑ ผู้ยื่นข้อเสนอต้องลงทะเบียนในระบบจัดซื้อจัดจ้างภาครัฐด้วยอิเล็กทรอนิกส์ (Electronic Government Procurement : e - GP) ของกรมบัญชีกลาง

๒.๑๒ ผู้ยื่นข้อเสนอต้องเป็นผู้ประกอบการวิสาหกิจขนาดกลางและขนาดย่อม (SMEs) โดยผู้ยื่นข้อเสนอจะต้องยื่นสำเนาใบขึ้นทะเบียนผู้ประกอบการวิสาหกิจขนาดกลางและขนาดย่อม (SMEs) มาพร้อมการยื่นข้อเสนอและเสนอราคา

๓. หลักฐานการยื่นข้อเสนอ

ผู้ยื่นข้อเสนอจะต้องเสนอเอกสาร หลักฐาน ยื่นมาพร้อมกับซองใบเสนอราคา โดยแยกไว้นอกซองใบเสนอราคาเป็น ๒ ส่วน คือ

๓.๑ ส่วนที่ ๑ อย่างน้อยต้องมีเอกสารดังต่อไปนี้

(๑) ในกรณีผู้ยื่นข้อเสนอเป็นนิติบุคคล

(ก) ห้างหุ้นส่วนสามัญหรือห้างหุ้นส่วนจำกัด ให้ยื่นสำเนาหนังสือรับรองการจดทะเบียนนิติบุคคล บัญชีรายชื่อหุ้นส่วนผู้จัดการ ผู้มีอำนาจควบคุม (ถ้ามี) พร้อมทั้งรับรองสำเนาถูกต้อง

(ข) บริษัทจำกัดหรือบริษัทมหาชนจำกัด ให้ยื่นสำเนาหนังสือรับรองการจดทะเบียนนิติบุคคล หนังสือบริคณห์สนธิ บัญชีรายชื่อกรรมการผู้จัดการ ผู้มีอำนาจควบคุม (ถ้ามี) และบัญชีผู้ถือหุ้นรายใหญ่ (ถ้ามี) พร้อมทั้งรับรองสำเนาถูกต้อง

(๒) ในกรณีผู้ยื่นข้อเสนอเป็นบุคคลธรรมดาหรือคณะบุคคลที่มีใช้นิติบุคคล ให้ยื่นสำเนาบัตรประจำตัวประชาชนของผู้ยื่น ข้อเสนอข้อตกลงที่แสดงถึงการเข้าเป็นหุ้นส่วน (ถ้ามี) สำเนาบัตรประจำตัวประชาชนของผู้เป็นหุ้นส่วน หรือสำเนาหนังสือเดินทางของผู้เป็นหุ้นส่วนที่มีได้ถือสัญชาติไทย พร้อมทั้งรับรองสำเนาถูกต้อง

(๓) ในกรณีผู้ยื่นข้อเสนอเป็นผู้ยื่นข้อเสนอร่วมกันในฐานะเป็นผู้ร่วมค้า ให้ยื่นสำเนาสัญญาของการเข้าร่วมค้า และเอกสารตามที่ระบุไว้ใน (๑) หรือ (๒) ของผู้ร่วมค้า แล้วแต่กรณี

(๔) เอกสารเพิ่มเติมอื่นๆ

(๔.๑) สำเนาใบทะเบียนพาณิชย์ พร้อมทั้งรับรองสำเนาถูกต้อง

(๔.๒) สำเนาใบทะเบียนภาษีมูลค่าเพิ่ม (ภพ.๒๐) พร้อมทั้งรับรองสำเนาถูกต้อง

(ถ้ามี)

(๕) บัญชีเอกสารส่วนที่ ๑ ทั้งหมดที่ได้ยื่นพร้อมกับซองใบเสนอราคา ตามแบบ

ในข้อ ๑.๗ (๑)

๓.๒ ส่วนที่ ๒ อย่างน้อยต้องมีเอกสารดังต่อไปนี้

(๑) ในกรณีที่ผู้ยื่นข้อเสนอมอบอำนาจให้บุคคลอื่นกระทำการแทนให้แนบหนังสือมอบอำนาจซึ่งติดอากรแสตมป์ตามกฎหมาย โดยมีหลักฐานแสดงตัวตนของผู้มอบอำนาจและผู้รับมอบอำนาจ ทั้งนี้หากผู้รับมอบอำนาจเป็นบุคคลธรรมดาต้องเป็นผู้ที่บรรลุนิติภาวะตามกฎหมายแล้วเท่านั้น

(๒) สำเนาหนังสือรับรองผลงานก่อสร้าง พร้อมทั้งรับรองสำเนาถูกต้อง

(๓) บัญชีรายการก่อสร้าง ซึ่งจะต้องแสดงรายการวัสดุ อุปกรณ์ค่าแรงงาน ภาษีประเภทต่าง ๆ รวมทั้งกำไรไว้ด้วย

(๔) สำเนาใบขึ้นทะเบียนผู้ประกอบการวิสาหกิจขนาดกลางและขนาดย่อม (SMEs)

(๕) เอกสารเพิ่มเติมอื่น ๆ

(๕.๑) สำเนาแบบแสดงการลงทะเบียนในระบบ e-GP พร้อมทั้งรับรองสำเนา

ถูกต้อง

(๕.๒) อื่น ๆ (ถ้ามี)

(๖) บัญชีเอกสารส่วนที่ ๒ ทั้งหมดที่ได้ยื่นพร้อมกับซองใบเสนอราคา ตามแบบ

ในข้อ ๑.๗ (๒)

๔. การเสนอราคา

๔.๑ ผู้ยื่นข้อเสนอต้องยื่นข้อเสนอตามแบบที่กำหนด โดยไม่มีเงื่อนไขใดๆ ทั้งสิ้น และจะต้องกรอกข้อความให้ถูกต้องครบถ้วน ลงลายมือชื่อของผู้ยื่นข้อเสนอให้ชัดเจน จำนวนเงินที่เสนอจะต้องระบุตรงกันทั้งตัวเลขและตัวหนังสือ โดยไม่มีการขีดลบ หรือแก้ไข หากมีการขีดลบ ตกเติม แก้ไข เปลี่ยนแปลง จะต้องลงลายมือชื่อผู้ยื่นข้อเสนอพร้อมทั้งประทับตรา (ถ้ามี) กำกับไว้ด้วยทุกแห่ง

๔.๒ ผู้ยื่นข้อเสนอจะต้องเสนอราคาเป็นเงินบาท และเสนอราคาเพียงราคาเดียว โดยเสนอราคารวม หรือราคาต่อหน่วย หรือราคาต่อรายการ ตามเงื่อนไขที่ระบุไว้ท้ายใบเสนอราคาให้ถูกต้อง ทั้งนี้ ราคารวมที่เสนอจะต้องตรงกันทั้งตัวเลขและตัวหนังสือ ถ้าตัวเลขและตัวหนังสือไม่ตรงกัน ให้ถือตัวหนังสือเป็นสำคัญ โดยคิดราคารวมทั้งสิ้นซึ่งรวมค่าภาษีมูลค่าเพิ่ม ภาษีอากรอื่น และค่าใช้จ่ายอื่นๆ ทั้งปวงไว้แล้ว

ราคาที่เสนอจะต้องเสนอกำหนดยื่นราคาไม่น้อยกว่า ๑๒๐ วัน นับตั้งแต่วันยื่นข้อเสนอโดยภายในกำหนดยื่นราคา ผู้ยื่นข้อเสนอต้องรับผิดชอบราคาที่ตนได้เสนอไว้และจะถอนการเสนอราคาไม่ได้

๔.๓ ผู้ยื่นข้อเสนอจะต้องเสนอกำหนดเวลาดำเนินการก่อสร้างแล้วเสร็จไม่เกิน ๙๐ วัน นับถัดจากวันลงนามในสัญญาจ้าง หรือวันที่ได้รับหนังสือแจ้งจากองค์การบริหารส่วนจังหวัดอุทัยธานี ให้เริ่มทำงาน

๔.๔ ก่อนเสนอราคา ผู้ยื่นข้อเสนอควรตรวจสอบร่างสัญญา แบบรูป และรายการละเอียด ฯลฯ ให้ถี่ถ้วนและเข้าใจเอกสารจ้างก่อสร้างโดยวิธีคัดเลือกทั้งหมดเสียก่อนที่จะตกลงยื่นข้อเสนอตามเงื่อนไขในเอกสารจ้างก่อสร้างโดยวิธีคัดเลือก

๔.๕ ผู้ยื่นข้อเสนอจะต้องยื่นซองข้อเสนอที่ปิดผนึกของเรียบร้อย จ่าหน้าซองถึงประธานคณะกรรมการจ้างโดยวิธีคัดเลือก โดยระบุไว้ที่หน้าซองว่า “ใบเสนอราคา ตามเอกสารจัดจ้างก่อสร้างโดยวิธีคัดเลือก เลขที่ ๑๑/๒๕๖๕ ลงวันที่ ๑๐ มี.ค. ๒๕๖๕” ยื่นต่อ องค์การบริหารส่วนจังหวัดอุทัยธานี ในวันที่ ๑๗ มกราคม ๒๕๖๕ ระหว่างเวลา ๐๙.๐๐ น. ถึงเวลา ๑๖.๐๐ น. ณ . กองพัสดุและทรัพย์สิน องค์การบริหารส่วนจังหวัดอุทัยธานี

เมื่อพ้นกำหนดเวลายื่นข้อเสนอและเสนอราคาแล้ว จะไม่รับเอกสารการยื่นข้อเสนอและเสนอราคาใดๆ โดยเด็ดขาด

๔.๖ คณะกรรมการจ้างโดยวิธีคัดเลือกจะดำเนินการตรวจสอบคุณสมบัติของผู้ยื่นข้อเสนอแต่ละรายว่า เป็นผู้ยื่นข้อเสนอที่มีผลประโยชน์ร่วมกันกับผู้ยื่นเสนอรายอื่นตามข้อ ๑.๖ (๑) หรือไม่ หากปรากฏว่าผู้ยื่นเสนอรายใดเป็นผู้ยื่นข้อเสนอที่มีผลประโยชน์ร่วมกันกับผู้ยื่นเสนอรายอื่น คณะกรรมการฯ จะตัดรายชื่อผู้ยื่นข้อเสนอราคาที่มีผลประโยชน์ร่วมกันนั้นออกจากการเป็นผู้ยื่นข้อเสนอ

หากปรากฏต่อคณะกรรมการจ้างโดยวิธีคัดเลือกว่า ก่อนหรือในขณะที่มีการพิจารณาข้อเสนอ มีผู้ยื่นเสนอรายใดกระทำการอันเป็นการขัดขวางการแข่งขันอย่างเป็นธรรมตามข้อ ๑.๖ (๒) และคณะกรรมการฯ เชื่อว่ามีการกระทำอันเป็นการขัดขวางการแข่งขันอย่างเป็นธรรม คณะกรรมการฯ จะตัดรายชื่อผู้ยื่นเสนอรายนั้นออกจากการเป็นผู้ยื่นข้อเสนอ และองค์การบริหารส่วนจังหวัดอุทัยธานี จะพิจารณาลงโทษผู้ยื่นเสนอดังกล่าวเป็นผู้ทิ้งงาน เว้นแต่ องค์การบริหารส่วนจังหวัดอุทัยธานี จะพิจารณาเห็นว่าผู้ยื่นเสนอรายนั้น มิใช่เป็นผู้ริเริ่มให้มีการกระทำดังกล่าวและได้ให้ความร่วมมือเป็นประโยชน์ต่อการพิจารณาขององค์การบริหารส่วนจังหวัดอุทัยธานี

คณะกรรมการจ้างโดยวิธีคัดเลือก จะเปิดซองใบเสนอราคาของผู้เสนอราคาที่มีสิทธิได้รับการคัดเลือก ดังกล่าวข้างต้น ณ องค์การบริหารส่วนจังหวัดอุทัยธานี ตั้งแต่วันที่ ๑๘ มกราคม ๒๕๖๕ เป็นต้นไป

๔.๗ ผู้ยื่นข้อเสนอจะต้องปฏิบัติ ดังนี้

(๑) ปฏิบัติตามเงื่อนไขที่ระบุไว้ในเอกสารจ้างก่อสร้างโดยวิธีคัดเลือก

(๒) ราคาที่เสนอจะต้องเป็นราคาที่รวมภาษีมูลค่าเพิ่ม และภาษีอื่นๆ (ถ้ามี) รวมค่าใช้จ่ายทั้งปวงไว้ด้วยแล้ว

(๓) ผู้ยื่นข้อเสนอจะต้องยื่นข้อเสนอราคาภายในวันเวลาที่กำหนด

(๔) ผู้ยื่นข้อเสนอจะถอนการเสนอราคาที่เสนอแล้วไม่ได้

๔.๘ หากผู้ยื่นข้อเสนอเป็นผู้ได้รับคัดเลือกเป็นผู้ชนะการเสนอราคาในครั้งนี้ จะต้องจัดทำแผนการใช้พืชที่ผลิตภายในประเทศและแผนการใช้เหล็กที่ผลิตภายในประเทศ ภายใน ๖๐ วัน นับถัดจากวันที่ได้ลงนาม

๕. หลักเกณฑ์และสิทธิในการพิจารณา

๕.๑ การพิจารณาผลการยื่นข้อเสนอโดยวิธีคัดเลือกครั้งนี้ องค์การบริหารส่วนจังหวัดอุทัยธานี จะพิจารณาตัดสินโดยใช้หลักเกณฑ์ ราคา

๕.๒ การพิจารณาผู้ชนะการยื่นข้อเสนอ
กรณีใช้หลักเกณฑ์ราคาในการพิจารณาผู้ชนะการยื่นข้อเสนอ องค์การบริหารส่วนจังหวัดอุทัยธานี จะพิจารณาจาก ราคารวมที่ปรากฏในใบเสนอราคา

๕.๓ หากผู้ยื่นข้อเสนอรายใดมีคุณสมบัติไม่ถูกต้องตามข้อ ๒ หรือยื่นหลักฐานการยื่นข้อเสนอไม่ถูกต้อง หรือไม่ครบถ้วนตามข้อ ๓ หรือยื่นข้อเสนอไม่ถูกต้องตามข้อ ๔ แล้ว คณะกรรมการจ้างโดยวิธีคัดเลือก จะไม่รับพิจารณาข้อเสนอของผู้ยื่นข้อเสนอรายนั้น เว้นแต่ผู้ยื่นข้อเสนอรายใดเสนอเอกสารทางเทคนิคหรือรายละเอียดคุณลักษณะเฉพาะของพืชที่จะจ้างไม่ครบถ้วน หรือเสนอรายละเอียดแตกต่างไปจากเงื่อนไขที่องค์การบริหารส่วนจังหวัดกำหนดไว้ในเอกสารจ้างก่อสร้างโดยวิธีคัดเลือก ในส่วนที่มีสาระสำคัญและความต่างต่างนั้น ไม่มีผลทำให้เกิดการได้เปรียบเสียเปรียบต่อผู้ยื่นข้อเสนอรายอื่น หรือเป็นการผิดพลาดเล็กน้อย คณะกรรมการฯ อาจพิจารณาผ่อนปรนการตัดสินสิทธิผู้ยื่นข้อเสนอรายนั้น

๕.๔ องค์การบริหารส่วนจังหวัดอุทัยธานี สงวนสิทธิ์ไม่พิจารณาข้อเสนอของผู้ยื่นข้อเสนอโดยไม่มีการผ่อนผัน ในกรณีดังต่อไปนี้

(๑) ไม่ปรากฏชื่อผู้ยื่นข้อเสนอรายนั้นในบัญชีรายชื่อผู้ประกอบการที่คณะกรรมการจ้างโดยวิธีคัดเลือก มีหนังสือเชิญชวน

(๒) ไม่กรอกชื่อผู้ยื่นข้อเสนอในบัญชีรายชื่อผู้มายื่นของข้อเสนอ

(๓) เสนอรายละเอียดแตกต่างไปจากเงื่อนไขที่กำหนดในเอกสารจ้างก่อสร้างโดยวิธีคัดเลือกที่เป็นสาระสำคัญ หรือมีผลทำให้เกิดความได้เปรียบเสียเปรียบแก่ผู้ยื่นข้อเสนอรายอื่น

๕.๕ ในการตัดสินการจ้างโดยวิธีคัดเลือกหรือในการทำสัญญา คณะกรรมการจ้างโดยวิธีคัดเลือกหรือองค์การบริหารส่วนจังหวัดอุทัยธานี มีสิทธิให้ผู้ยื่นข้อเสนอชี้แจงข้อเท็จจริงเพิ่มเติมได้ องค์การบริหารส่วนจังหวัดอุทัยธานี มีสิทธิที่จะไม่รับข้อเสนอ ไม่รับราคา หรือไม่ทำสัญญา หากข้อเท็จจริงดังกล่าวไม่เหมาะสมหรือไม่ถูกต้อง

๕.๖ องค์การบริหารส่วนจังหวัดอุทัยธานี ทรงไว้ซึ่งสิทธิที่จะไม่รับราคาต่ำสุด หรือราคาหนึ่งราคาใด หรือราคาที่เสนอทั้งหมดก็ได้ และอาจพิจารณาเลือกจ้างในจำนวน หรือขนาด หรือเฉพาะรายการหนึ่งรายการใด หรืออาจจะยกเลิก การจ้างโดยวิธีคัดเลือกโดยไม่พิจารณาจัดจ้างเลยก็ได้ สุดแต่จะพิจารณา ทั้งนี้ เพื่อประโยชน์ของทางราชการเป็นสำคัญ และให้ถือว่าการตัดสินขององค์การบริหารส่วนจังหวัดอุทัยธานี เป็นเด็ดขาดผู้ยื่นข้อเสนอจะเรียกร้องค่าใช้จ่าย หรือค่าเสียหายใดๆ มิได้ รวมทั้ง องค์การบริหารส่วนจังหวัดอุทัยธานี จะพิจารณายกเลิกการจ้างโดยวิธีคัดเลือกและลงโทษผู้ยื่นข้อเสนอเป็นผู้ทำงาน ไม่ว่าจะเป็นผู้ยื่นข้อเสนอที่ได้รับการคัดเลือกหรือไม่ก็ตาม หากมีเหตุที่เชื่อถือว่าผู้ยื่นข้อเสนอกระทำการโดยไม่สุจริต เช่น การเสนอเอกสารอันเป็นเท็จ หรือใช้ชื่อบุคคลธรรมดา หรือนิติบุคคลอื่นมาเสนอราคาแทน เป็นต้น

ในกรณีที่ผู้ยื่นข้อเสนอรายที่เสนอราคาต่ำสุด เสนอราคาต่ำจนคาดหมายได้ว่าไม่อาจดำเนินงานตามเอกสารจ้างก่อสร้างโดยวิธีคัดเลือกได้ คณะกรรมการจ้างโดยวิธีคัดเลือกหรือองค์การบริหารส่วนจังหวัดอุทัยธานี จะให้ผู้ยื่นข้อเสนออื่นที่ชี้แจงและแสดงหลักฐานที่ทำให้เชื่อได้ว่าผู้ยื่นข้อเสนอสามารถดำเนินงานตามเอกสารจ้างก่อสร้างโดยวิธีคัดเลือกให้เสร็จสมบูรณ์ หากคำชี้แจงไม่เป็นที่รับฟังได้ องค์การบริหารส่วนจังหวัดอุทัยธานี มีสิทธิที่จะไม่รับข้อเสนอหรือไม่รับราคาของผู้ยื่นข้อเสนอรายนั้น ทั้งนี้ผู้ยื่นข้อเสนอดังกล่าวไม่มีสิทธิเรียกร้องค่าใช้จ่ายหรือค่าเสียหายใดๆ จากองค์การบริหารส่วนจังหวัดอุทัยธานี

๕.๗ ก่อนลงนามในสัญญา องค์การบริหารส่วนจังหวัดอุทัยธานี อาจประกาศยกเลิกการจ้างโดยวิธีคัดเลือก หากปรากฏว่ามีการกระทำที่เข้าลักษณะผู้ยื่นข้อเสนอที่ชนะการเสนอราคาโดยวิธีคัดเลือก หรือที่ได้รับการคัดเลือกมีผลประโยชน์ร่วมกัน หรือมีส่วนได้เสียกับผู้ยื่นข้อเสนอรายอื่น หรือขัดขวางการแข่งขันอย่างเป็นธรรม หรือสมยอมกันกับผู้ยื่นข้อเสนอรายอื่น หรือเจ้าหน้าที่ในการเสนอราคา หรือส่อว่ากระทำการทุจริตอื่นใดในการเสนอราคา

๕.๘ หากผู้ยื่นข้อเสนอซึ่งเป็นผู้ประกอบการ SMEs เสนอราคาสูงกว่าราคาต่ำสุดของผู้ยื่นข้อเสนอรายอื่นที่ไม่เกินร้อยละ ๑๐ ให้หน่วยงานของรัฐจัดซื้อจัดจ้างจากผู้ประกอบการ SMEs ดังกล่าว โดยจัดเรียงลำดับผู้ยื่นข้อเสนอซึ่งเป็นผู้ประกอบการ SMEs ซึ่งเสนอราคาสูงกว่าราคาต่ำสุดของผู้ยื่นข้อเสนอรายอื่นไม่เกินร้อยละ ๑๐ ที่จะเรียกมาทำสัญญาไม่เกิน ๓ ราย

ผู้ยื่นข้อเสนอที่เป็นกิจการร่วมค้าที่จะได้สิทธิตามวรรคหนึ่ง ผู้เข้าร่วมค้าทุกราย จะต้องเป็นผู้ประกอบการ SMEs

๕.๙ หากผู้ยื่นข้อเสนอซึ่งมิใช่ผู้ประกอบการ SMEs แต่เป็นบุคคลธรรมดาที่ถือสัญชาติไทยหรือนิติบุคคลที่จัดตั้งขึ้นตามกฎหมายไทยเสนอราคาสูงกว่าราคาต่ำสุดของผู้ยื่นข้อเสนอซึ่งเป็นผู้ประกอบการธรรมดาที่มีได้ถือสัญชาติไทยหรือนิติบุคคลที่จัดตั้งขึ้นตามกฎหมายของต่างประเทศไม่เกินร้อยละ ๓ ให้หน่วยงานของรัฐจัดซื้อหรือจัดจ้างจากผู้ยื่นข้อเสนอซึ่งเป็นผู้ประกอบการธรรมดาที่ถือสัญชาติไทยหรือนิติบุคคลที่จัดตั้งขึ้นตามกฎหมายไทยดังกล่าว

ผู้ยื่นข้อเสนอที่เป็นกิจการร่วมค้าที่จะได้สิทธิตามวรรคหนึ่ง ผู้เข้าร่วมค้าทุกราย จะต้องเป็นผู้ประกอบการที่เป็นบุคคลธรรมดาที่ถือสัญชาติไทยหรือนิติบุคคลที่จัดตั้งขึ้นตามกฎหมายไทย

๖. การทำสัญญาจ้างก่อสร้าง

ผู้ชนะการเสนอราคาโดยวิธีคัดเลือกจะต้องทำสัญญาจ้างตามแบบสัญญา ดังระบุในข้อ ๑.๓ หรือทำข้อตกลงเป็นหนังสือกับองค์การบริหารส่วนจังหวัดอุทัยธานี ภายใน ๓ วัน นับถัดจากวันที่ได้รับแจ้ง และจะต้องวางหลักประกันสัญญาเป็นจำนวนเงินเท่ากับร้อยละ ๕ ของราคาค่าจ้าง ให้องค์การบริหารส่วนจังหวัดอุทัยธานี ยึดถือไว้ในขณะทำสัญญาโดยใช้หลักประกันอย่างหนึ่งอย่างใด ดังต่อไปนี้

๖.๑ เงินสด

๖.๒ เช็คหรือตราพท์ที่ธนาคารเซ็นส่งจ่าย ซึ่งเป็นเช็คหรือตราพท์ลงวันที่ที่ใช้เช็คหรือตราพท์นั้นชำระต่อเจ้าหน้าที่ในวันทำสัญญา หรือก่อนวันนั้นไม่เกิน ๓ วันทำการ โดยส่งจ่ายเช็คหรือตราพท์ในนามองค์การบริหารส่วนจังหวัดอุทัยธานี กรณีเป็นเช็คหรือตราพท์สาขาต่างจังหวัด ผู้ชนะการเสนอราคาโดยวิธีคัดเลือกต้องเป็นผู้ชำระค่าธรรมเนียมต่าง ๆ ตามที่ธนาคารกำหนด

๖.๓ หนังสือค้ำประกันของธนาคารภายในประเทศ ตามตัวอย่างที่คณะกรรมการนโยบายกำหนด ดังระบุในข้อ ๑.๔ (๑) หรือจะเป็นหนังสือค้ำประกันอิเล็กทรอนิกส์ตามวิธีการที่กรมบัญชีกลางกำหนด

๖.๔ หนังสือค้ำประกันของบริษัทเงินทุน หรือบริษัทเงินทุนหลักทรัพย์ที่ได้รับอนุญาตให้ประกอบกิจการเงินทุนเพื่อการพาณิชย์และประกอบธุรกิจค้ำประกันตามประกาศของธนาคารแห่งประเทศไทย ตามรายชื่อบริษัทเงินทุนที่ธนาคารแห่งประเทศไทยแจ้งเวียนให้ทราบ โดยอนุโลมให้ใช้ตามตัวอย่างหนังสือค้ำประกันของธนาคารที่คณะกรรมการนโยบายกำหนด ดังระบุในข้อ ๑.๔ (๑)

๖.๕ พันธบัตรรัฐบาลไทย

หลักประกันนี้จะคืนให้ โดยไม่มีดอกเบี้ยภายใน ๑๕ วัน นับถัดจากวันที่ผู้ชนะการเสนอราคาโดยวิธีคัดเลือก (ผู้รับจ้าง) พ้นจากข้อผูกพันตามสัญญาจ้างแล้ว

๗. ค่าจ้างและการจ่ายเงิน

องค์การบริหารส่วนจังหวัดอุทัยธานี จะจ่ายค่าจ้างซึ่งได้รวมภาษีมูลค่าเพิ่ม ตลอดจนภาษีอื่นๆ และค่าใช้จ่ายที่พึงแล้ว โดยถือราคาเหมารวมเป็นเกณฑ์ และกำหนดการจ่ายเงินเป็น จำนวน ๒ งวด ดังนี้

งวดที่ ๑ เป็นจำนวนเงินในอัตราร้อยละ ๙ ของค่าจ้าง เมื่อผู้รับจ้างได้ปฏิบัติงานหรือโครงสร้างถนนเดิมและก่อสร้างใหม่ งานรองพื้นทาง และพื้นทางเสร็จเรียบร้อย ให้แล้วเสร็จภายใน ๔๕ วัน

งวดที่ ๒ (งวดสุดท้าย) เป็นจำนวนเงินในอัตราร้อยละ ๙๑ ของค่าจ้าง เมื่อผู้รับจ้างได้ปฏิบัติงานผิวทาง งานไหล่ทาง และงานอื่นๆ ตามแบบรูปรายการแล้วเสร็จทั้งหมดเรียบร้อย ถูกต้องครบถ้วน พร้อมขนย้ายเครื่องจักรออกจากสถานที่ก่อสร้าง และทำสถานที่ก่อสร้างให้สะอาดเรียบร้อยตามที่กำหนดไว้ในสัญญา

๘. อัตราค่าปรับ

ค่าปรับตามสัญญาจ้างแนบท้ายเอกสารจ้างก่อสร้างโดยวิธีคัดเลือกนี้ หรือข้อตกลงจ้างเป็นหนังสือจะกำหนด ดังนี้

๘.๑ กรณีที่ผู้รับจ้างนำงานที่รับจ้างไปจ้างช่วงให้ผู้อื่นทำอีกทอดหนึ่งโดยไม่ได้รับอนุญาตจากองค์การบริหารส่วนจังหวัดอุทัยธานี จะกำหนดค่าปรับสำหรับการฝ่าฝืนดังกล่าวเป็นจำนวนร้อยละ ๑๐.๐๐ ของวงเงินของงานจ้างช่วงนั้น

๘.๒ กรณีที่ผู้รับจ้างปฏิบัติผิดสัญญาจ้างก่อสร้าง นอกเหนือจากข้อ ๘.๑ จะกำหนดค่าปรับเป็นรายวันเป็นจำนวนเงินตายตัวในอัตราร้อย ๐.๒๕ ของราคางานจ้าง

๙. การรับประกันความชำรุดบกพร่อง

ผู้ได้รับการคัดเลือกซึ่งได้ทำสัญญาจ้าง ตามแบบ ดังระบุในข้อ ๑.๓ หรือข้อตกลงจ้างเป็นหนังสือแล้วแต่กรณี จะต้องรับประกันความชำรุดบกพร่องของงานจ้างที่เกิดขึ้นภายในระยะเวลา ไม่น้อยกว่า ๒ ปี นับถัดจากวันที่องค์การบริหารส่วนจังหวัดอุทัยธานี ได้รับมอบงาน โดยต้องบริหารจัดการซ่อมแซมแก้ไขให้ใช้การได้ดีดังเดิมภายใน ๑๕ วัน นับถัดจากวันที่ได้รับแจ้งความชำรุดบกพร่อง

๑๐. ข้อสงวนสิทธิในการยื่นข้อเสนอและอื่น ๆ

๑๐.๑ เงินค่าจ้างสำหรับงานจ้างครั้งนี้ ได้มาจากเงินงบประมาณรายจ่าย ประจำปีงบประมาณ พ.ศ.๒๕๖๕

ราคากลางของงานก่อสร้างถนนคอนกรีตฯ ในครั้งนี้เป็นเงินทั้งสิ้น ๒,๐๐๑,๙๓๖.๑๓ บาท (สองล้านหนึ่งพันเก้าร้อยสามสิบหกบาทสิบสามสตางค์)

ราคางบประมาณของงานก่อสร้างถนนคอนกรีตฯ ในครั้งนี้เป็นเงินทั้งสิ้น ๒,๐๐๐,๐๐๐.๐๐ บาท (สองล้านบาทถ้วน)

การลงนามในสัญญาจะกระทำได้อต่อเมื่อ องค์การบริหารส่วนจังหวัดอุทัยธานี มีเงินงบประมาณเพียงพอที่จะดำเนินการได้แล้วเท่านั้น

๑๐.๒ เมื่อองค์การบริหารส่วนจังหวัดอุทัยธานีได้คัดเลือกผู้ยื่นข้อเสนอรายใดให้เป็นผู้รับจ้าง และได้ตกลงจ้าง ตามการจ้างโดยวิธีคัดเลือกแล้ว ถ้าผู้รับจ้างจะต้องส่งหรือนำสิ่งของมาเพื่องานจ้างดังกล่าวเข้ามาจากต่างประเทศ และของนั้นต้องนำเข้ามาโดยทางเรือในเส้นทางที่มีเรือไทยเดินอยู่ และสามารถให้บริการรับขนได้ตามที่รัฐมนตรีว่าการกระทรวงคมนาคมประกาศกำหนด ผู้ยื่นข้อเสนอซึ่งเป็นผู้รับจ้างจะต้องปฏิบัติตามกฎหมายว่าด้วยการส่งเสริมการพาณิชย์ ดังนี้

(๑) แฉงการส่งหรือนำสิ่งของดังกล่าวเข้ามาจากต่างประเทศต่อกรมเจ้าท่า ภายใน ๗ วัน นับตั้งแต่วันที่ผู้รับจ้างส่งหรือซื้อของจากต่างประเทศ เว้นแต่เป็นของที่รัฐมนตรีว่าการกระทรวงคมนาคมประกาศยกเว้นให้บรรทุกโดยเรืออื่นได้

(๒) จัดการให้สิ่งของดังกล่าวบรรทุกโดยเรือไทย หรือเรือที่มีสิทธิเช่นเดียวกับเรือไทยจากต่างประเทศมายังประเทศไทย เว้นแต่จะได้รับอนุญาตจากกรมเจ้าท่า ให้บรรทุกสิ่งของนั้น โดยเรืออื่นที่มีใช่เรือไทย ซึ่งจะต้องได้รับอนุญาตเช่นนั้นก่อนบรรทุกของลงเรืออื่น หรือเป็นของที่รัฐมนตรีว่าการกระทรวงคมนาคมประกาศยกเว้นให้บรรทุกโดยเรืออื่น

(๓) ในกรณีที่มิปฏิบัติตาม (๑) หรือ (๒) ผู้รับจ้างจะต้องรับผิดชอบตามกฎหมายว่าด้วยการส่งเสริมการพาณิชย์

๑๐.๓ ผู้ยื่นข้อเสนอซึ่งองค์การบริหารส่วนจังหวัดอุทัยธานี ได้คัดเลือกแล้ว ไม่ไปทำสัญญาหรือข้อตกลงจ้างเป็นหนังสือภายในเวลาที่กำหนดดังระบุไว้ในข้อ ๖ องค์การบริหารส่วนจังหวัดอุทัยธานี จะริบหลักประกันการยื่นข้อเสนอ หรือเรียกร้งจากผู้ออกหนังสือค้ำประกัน การยื่นข้อเสนอทันที และอาจพิจารณาเรียกร้งให้ชดใช้ความเสียหายอื่น (ถ้ามี) รวมทั้งจะพิจารณาให้เป็นผู้ทำงาน ตามระเบียบกระทรวงการคลังว่าด้วยการจัดซื้อจัดจ้างและการบริหารพัสดุภาครัฐ

๑๐.๔ องค์การบริหารส่วนจังหวัดอุทัยธานี สงวนสิทธิ์ที่จะแก้ไขเพิ่มเติมเงื่อนไข หรือข้อกำหนดในแบบสัญญาหรือข้อตกลงจ้างเป็นหนังสือให้เป็นไปตามความเห็นของสำนักงานอัยการสูงสุด (ถ้ามี)

๑๐.๕ ในกรณีที่เอกสารแนบท้ายเอกสารจ้างก่อสร้างโดยวิธีคัดเลือกนี้ มีความขัดหรือแย้งกันผู้ยื่นข้อเสนอจะต้องปฏิบัติตามคำวินิจฉัยขององค์การบริหารส่วนจังหวัดอุทัยธานี คำวินิจฉัยดังกล่าวให้ถือเป็นที่สุด และผู้ยื่นข้อเสนอไม่มีสิทธิเรียกร้องค่าใช้จ่ายใดๆ เพิ่มเติม

๑๐.๖ องค์การบริหารส่วนจังหวัดอุทัยธานี อาจยกเลิกการจัดจ้างในกรณีต่อไปนี้ได้ โดยที่ผู้ยื่นข้อเสนอจะเรียกร้องค่าเสียหายใดๆ จากองค์การบริหารส่วนจังหวัดอุทัยธานี ไม่ได้

(๑) องค์การบริหารส่วนจังหวัดอุทัยธานีไม่ได้รับการจัดสรรเงินที่จะใช้ในการจัดจ้างหรือได้รับจัดสรรแต่ไม่เพียงพอที่จะทำการจัดจ้างครั้งนี้ต่อไป

(๒) มีการกระทำที่เข้าลักษณะผู้ยื่นข้อเสนอที่ชนะการจัดจ้างหรือที่ได้รับการคัดเลือกมีผลประโยชน์ร่วมกัน หรือมีส่วนได้เสียกับผู้ยื่นข้อเสนอรายอื่น หรือขัดขวางการแข่งขันอย่างเป็นธรรมหรือสมยอมกันกับผู้ยื่นข้อเสนอรายอื่น หรือเจ้าหน้าที่ในการเสนอราคา หรือส่อว่ากระทำการทุจริตอื่นใดในการเสนอราคา

(๓) การทำการจัดจ้างครั้งนี้ต่อไปอาจก่อให้เกิดความเสียหายแก่องค์การบริหารส่วนจังหวัดอุทัยธานี หรือกระทบต่อประโยชน์สาธารณะ

(๔) กรณีอื่นในทำนองเดียวกับ (๑) (๒) หรือ (๓) ตามที่กำหนดในกฎกระทรวง ซึ่งออกตามความในกฎหมายว่าด้วยการจัดซื้อจัดจ้างและการบริหารพัสดุภาครัฐ

๑๑. การปรับราคาค่างานก่อสร้าง

การปรับราคาค่างานก่อสร้างตามสูตรการปรับราคาดังระบุในข้อ ๑.๕ จะนำมาใช้ในกรณีที่ค่างานก่อสร้างลดลงหรือเพิ่มขึ้น โดยวิธีการต่อไปนี้

ตามเงื่อนไข หลักเกณฑ์ สูตรและวิธีคำนวณที่ใช้กับสัญญาแบบปรับราคาได้ตามมติ คณะรัฐมนตรีเมื่อวันที่ ๒๒ สิงหาคม ๒๕๓๒ เรื่อง การพิจารณาช่วยเหลือผู้ประกอบการอาชีพงานก่อสร้าง ตามหนังสือสำนักเลขาธิการคณะรัฐมนตรี ที่ นร ๐๒๐๓/ว ๑๐๙ ลงวันที่ ๒๔ สิงหาคม ๒๕๓๒

สูตรการปรับราคา (สูตรค่า K) จะต้องคงที่ที่ระดับที่กำหนดไว้ในวันแล้วเสร็จตามที่กำหนดไว้ในสัญญา หรือภายในระยะเวลาที่องค์การบริหารส่วนจังหวัดอุทัยธานี ได้ขยายออกไป โดยจะใช้สูตรของทางราชการที่ได้ระบุในข้อ ๑.๕

๑๒. มาตรฐานฝีมือช่าง

เมื่อองค์การบริหารส่วนจังหวัดอุทัยธานี ได้คัดเลือกผู้ยื่นข้อเสนอรายใดให้เป็นผู้รับจ้าง และได้ตกลงจ้างก่อสร้างตามประกาศนี้แล้ว ผู้ยื่นข้อเสนอจะต้องตกลงว่าในการปฏิบัติงานก่อสร้างดังกล่าว ผู้ยื่นข้อเสนอจะต้องมีและใช้ผู้ผ่านการทดสอบมาตรฐานฝีมือช่างหรือผู้ผ่านการทดสอบมาตรฐานฝีมือช่างจากคณะกรรมการกำหนดมาตรฐานและทดสอบฝีมือแรงงานหรือสถาบันของทางราชการอื่นหรือสถาบันของเอกชนหรือผู้มีวุฒิบัตรระดับ ปวช. ปวส. และปวท. หรือเทียบเท่าจากสถาบันการศึกษาที่ ก.พ. รับรองให้เข้ารับราชการได้ ในอัตราไม่ต่ำกว่าร้อยละ ๑๐ ของแต่ละ สาขาช่างแต่ต้องมีจำนวนช่างอย่างน้อย ๑ คน ในแต่ละสาขาช่าง ดังต่อไปนี้

๑๒.๑ วิศวกรโยธา

๑๒.๒ ช่างก่อสร้าง/ช่างโยธา

๑๓. การปฏิบัติตามกฎหมายและระเบียบ

ในระหว่างระยะเวลาการก่อสร้าง ผู้ยื่นข้อเสนอที่ได้รับการคัดเลือกให้เป็นผู้รับจ้างต้องปฏิบัติตามหลักเกณฑ์ที่กฎหมายและระเบียบได้กำหนดไว้โดยเคร่งครัด

๑๔. การประเมินผลการปฏิบัติงานของผู้ประกอบการ

องค์การบริหารส่วนจังหวัดอุทัยธานี สามารถนำผลการปฏิบัติงานแล้วเสร็จตามสัญญาของผู้ยื่นข้อเสนอที่ได้รับการคัดเลือกให้เป็นผู้รับจ้างเพื่อนำมาประเมินผลการปฏิบัติงานของผู้ประกอบการ

ทั้งนี้ หากผู้ยื่นข้อเสนอที่ได้รับการคัดเลือกไม่ผ่านเกณฑ์ที่กำหนดจะถูกระงับการยื่นข้อเสนอหรือทำสัญญากับองค์การบริหารส่วนจังหวัด ไร่ข้าวคราว

๑๕. เอกสารจ้างก่อสร้างโดยวิธีคัดเลือกฉบับนี้ ถือเป็นส่วนหนึ่งของสัญญาจ้างก่อสร้าง

องค์การบริหารส่วนจังหวัดอุทัยธานี



(นายเผด็จ นัยปรี)
นายกองค์การบริหารส่วนจังหวัดอุทัยธานี
๑๐ มกราคม ๒๕๖๕

บทนิยาม

ผู้มีผลประโยชน์ร่วมกัน หมายความว่า บุคคลธรรมดาหรือนิติบุคคลที่เข้าเสนอราคาหรือเข้ายื่นข้อเสนอในการจัดซื้อจัดจ้างต่อหน่วยงานของรัฐใด เป็นผู้มีส่วนได้เสียไม่ว่าโดยทางตรงหรือทางอ้อมในกิจการของบุคคลธรรมดาหรือนิติบุคคลอื่นที่เข้าเสนอราคาหรือเข้ายื่นข้อเสนอต่อหน่วยงานของรัฐนั้นในคราวเดียวกัน

การมีส่วนได้เสียไม่ว่าโดยทางตรงหรือทางอ้อมของบุคคลธรรมดาหรือนิติบุคคลดังกล่าวข้างต้น ได้แก่ การที่บุคคลธรรมดาหรือนิติบุคคลดังกล่าวมีความสัมพันธ์กันในลักษณะ ดังต่อไปนี้

(๑) มีความสัมพันธ์กันในเชิงบริหาร โดยผู้จัดการ หุ่นส่วนผู้จัดการ กรรมการผู้จัดการ ผู้บริหาร หรือผู้มีอำนาจในการดำเนินงานในกิจการของบุคคลธรรมดาหรือของนิติบุคคลรายหนึ่ง มีอำนาจหรือสามารถใช้อำนาจในการบริหารจัดการกิจการของบุคคลธรรมดา หรือของนิติบุคคลอีกรายหนึ่งหรือหลายราย ที่เข้าเสนอราคาหรือเข้ายื่นข้อเสนอต่อหน่วยงานของรัฐนั้นในคราวเดียวกัน

(๒) มีความสัมพันธ์กันในเชิงทุน โดยผู้เป็นหุ้นส่วนในห้างหุ้นส่วนสามัญ หรือผู้เป็นหุ้นส่วนไม่จำกัดความรับผิดชอบในห้างหุ้นส่วนจำกัด หรือผู้ถือหุ้นรายใหญ่ในบริษัทจำกัดหรือบริษัทมหาชนจำกัด เป็นหุ้นส่วนในห้างหุ้นส่วนสามัญหรือห้างหุ้นส่วนจำกัด หรือเป็นผู้ถือหุ้นรายใหญ่ในบริษัทจำกัดหรือบริษัทมหาชนจำกัดอีกรายหนึ่งหรือหลายราย ที่เข้าเสนอราคาหรือเข้ายื่นข้อเสนอต่อหน่วยงานของรัฐนั้นในคราวเดียวกัน

คำว่า “ผู้ถือหุ้นรายใหญ่” หมายความว่า ผู้ถือหุ้นซึ่งถือหุ้นเกินกว่าร้อยละ ๒๕ ในกิจการนั้นหรือในอัตราอื่นตามที่ผู้รักษาการตามระเบียบเห็นสมควรประกาศกำหนดสำหรับกิจการบางประเภทหรือบางขนาด

(๓) มีความสัมพันธ์กันในลักษณะไขว้กันระหว่าง (๑) และ (๒) โดยผู้จัดการ หุ่นส่วนผู้จัดการ กรรมการผู้จัดการ ผู้บริหาร หรือผู้มีอำนาจในการดำเนินงานในกิจการของบุคคลธรรมดาหรือของนิติบุคคลรายหนึ่ง เป็นหุ้นส่วนในห้างหุ้นส่วนสามัญหรือห้างหุ้นส่วนจำกัด หรือเป็นผู้ถือหุ้นรายใหญ่ในบริษัทจำกัดหรือบริษัทมหาชนจำกัดอีกรายหนึ่งหรือหลายราย ที่เข้าเสนอราคาหรือเข้ายื่นข้อเสนอต่อหน่วยงานของรัฐนั้นในคราวเดียวกัน หรือในนัยกลับกัน

การดำรงตำแหน่ง การเป็นหุ้นส่วน หรือการเข้าถือหุ้นดังกล่าวข้างต้นของคู่สมรสหรือบุตรที่ยังไม่บรรลุนิติภาวะของบุคคลใน (๑) (๒) หรือ (๓) ให้ถือว่าเป็นการดำรงตำแหน่ง การเป็นหุ้นส่วนหรือการถือหุ้นของบุคคลดังกล่าว

ในกรณีบุคคลใดใช้ชื่อบุคคลอื่นเป็นผู้จัดการ หุ่นส่วนผู้จัดการ กรรมการผู้จัดการ ผู้บริหารผู้เป็นหุ้นส่วน หรือผู้ถือหุ้นโดยที่ตนเองเป็นผู้ใช้อำนาจในการบริหารที่แท้จริง หรือเป็นหุ้นส่วนหรือผู้ถือหุ้นที่แท้จริงของห้างหุ้นส่วน หรือบริษัทจำกัด หรือบริษัทมหาชนจำกัด แล้วแต่กรณี และห้างหุ้นส่วนหรือบริษัทจำกัด หรือบริษัทมหาชนจำกัดที่เกี่ยวข้องได้เข้าเสนอราคาหรือเข้ายื่นข้อเสนอต่อหน่วยงานของรัฐนั้นในคราวเดียวกัน ให้ถือว่าผู้ยื่นข้อเสนอเหล่านั้นมีความสัมพันธ์กันตาม (๑) (๒) หรือ (๓) แล้วแต่กรณี

การขัดขวางการแข่งขันอย่างเป็นธรรม

การที่ผู้ยื่นข้อเสนอรายหนึ่งหรือหลายราย กระทำการอย่างใดๆ อันเป็นการขัดขวาง หรือเป็นอุปสรรค หรือไม่เปิดโอกาสให้มีการแข่งขันอย่างเป็นธรรมในการยื่นข้อเสนอต่อหน่วยงานของรัฐ ไม่ว่าจะกระทำโดยการสมยอมกัน หรือโดยการให้ ขอให้ หรือ รับว่าจะให้ เรียก รับ หรือยอมจะรับเงิน หรือทรัพย์สินหรือประโยชน์อื่นใด หรือใช้กำลังประทุษร้าย หรือข่มขู่ว่าจะใช้กำลังประทุษร้าย หรือแสดงเอกสารอันเป็นเท็จ หรือส่อว่ากระทำการทุจริตอื่นใดในการเสนอราคา ทั้งนี้ โดยมีวัตถุประสงค์ที่จะแสวงหาประโยชน์ในระหว่างผู้ยื่นข้อเสนอด้วยกัน หรือเพื่อให้ประโยชน์แก่ผู้ยื่น ข้อเสนอรายหนึ่งรายใดเป็นผู้มีสิทธิทำสัญญากับหน่วยงานของรัฐนั้น หรือเพื่อหลีกเลี่ยงการแข่งขันอย่างเป็นธรรม หรือเพื่อให้เกิดความได้เปรียบหน่วยงานของรัฐโดยมิใช่เป็นไปในทางการประกอบธุรกิจปกติ

ใบเสนอราคาจ้างโดยวิธีคัดเลือก

เรียน ประธานคณะกรรมการจ้างโดยวิธีคัดเลือก

๑. ข้าพเจ้า.....สำนักงานใหญ่ตั้งอยู่เลขที่.....
.....ถนน.....ตำบล/แขวง.....
อำเภอ/เขต.....จังหวัด.....โทรศัพท์.....
โดย.....ผู้ลงนามข้างท้ายนี้
ได้พิจารณาเงื่อนไขต่าง ๆ ในเอกสารจ้างโดยวิธีคัดเลือก และเอกสารเพิ่มเติม (ถ้ามี) เลขที่.....
โดยตลอดและยอมรับข้อกำหนดและเงื่อนไขนั้นแล้ว รวมทั้งรับรองว่าข้าพเจ้าเป็นผู้มีคุณสมบัติครบถ้วนตามที่กำหนด
และไม่เป็นผู้ทำงานของหน่วยงานของรัฐ

๒. ข้าพเจ้าขอเสนอที่จะทำงานจ้าง.....
.....ตามข้อกำหนดเงื่อนไขรายละเอียดแห่ง
เอกสารจ้างโดยวิธีคัดเลือก ตามราคาตามที่ระบุไว้ในใบเสนอราคานี้ เป็นเงินทั้งสิ้นบาท
(.....) ซึ่งได้รวมภาษีมูลค่าเพิ่ม ตลอดจนภาษีอากรอื่น ๆ และค่าใช้จ่ายที่พึงปวงไว้ด้วยแล้ว

๓. ข้าพเจ้าจะยื่นคำเสนอราคานี้เป็นระยะเวลา.....วัน ตั้งแต่วันยื่นข้อเสนอและ
องค์การบริหารส่วนจังหวัดอุทัยธานี อาจรับคำเสนอนี้ ณ เวลาใดก็ได้ ก่อนที่จะครบกำหนดระยะเวลาดังกล่าว หรือ
ระยะเวลาที่ได้ออกไปตามเหตุผลอันสมควรที่องค์การบริหารส่วนจังหวัดอุทัยธานี ร้องขอ

๔. ข้าพเจ้ารับรองว่าจะส่งมอบงานตามเงื่อนไขที่เอกสารจ้างโดยวิธีคัดเลือกกำหนดไว้

๕. ในกรณีที่ข้าพเจ้าได้รับการพิจารณาให้เป็นผู้ชนะการเสนอราคา ข้าพเจ้ารับรองที่จะ

๕.๑ ทำสัญญาตามแบบสัญญาจ้างแนบท้าย หรือตามที่สำนักงานอัยการสูงสุดได้แก้ไขเพิ่มเติมแล้วกับ
องค์การบริหารส่วนจังหวัดอุทัยธานี ภายใน.....วัน นับถัดจากวันที่ได้รับหนังสือให้ไปทำสัญญา

๕.๒ มอบหลักประกันการปฏิบัติตามสัญญา ตามที่ระบุไว้ในเอกสารการจ้างโดยวิธีคัดเลือก ให้แก่
องค์การบริหารส่วนจังหวัดอุทัยธานี ขณะที่ได้ลงนามในสัญญาเป็นจำนวนร้อยละ.....ของราคาตามสัญญา
ที่ได้รับไว้ในใบเสนอราคานี้เพื่อเป็นหลักประกันการปฏิบัติตามสัญญาโดยถูกต้องและครบถ้วน

หากข้าพเจ้าไม่ปฏิบัติให้ครบถ้วนตามที่ระบุในข้อ ๕.๑ และ/หรือข้อ ๕.๒ ดังกล่าวข้างต้น ข้าพเจ้า
ยอมชดใช้ค่าเสียหายใด ๆ ที่อาจมีแก่องค์การบริหารส่วนจังหวัดอุทัยธานีและองค์การบริหารส่วนจังหวัดอุทัยธานีมีสิทธิจะ
ให้ผู้ยื่นข้อเสนอรายอื่นเป็นผู้ชนะการเสนอราคาได้ หรือองค์การบริหารส่วนจังหวัดอุทัยธานี อาจดำเนินการจัดจ้างใหม่ก็ได้

๖. ข้าพเจ้ายอมรับว่าองค์การบริหารส่วนจังหวัดอุทัยธานี ไม่มีความผูกพันที่จะรับคำเสนอนี้ หรือใบเสนอ
ราคาใดๆ รวมทั้งไม่ต้องรับผิดชอบในค่าใช้จ่ายใดๆ อันอาจเกิดขึ้นในการที่ข้าพเจ้าได้เข้ายื่นข้อเสนอครั้งนี้

๗. ข้าพเจ้าได้ตรวจทานตัวเลขและตรวจสอบเอกสารต่าง ๆ ที่ได้ยื่นพร้อมใบเสนอราคานี้โดยละเอียด
แล้ว และเข้าใจดีว่า องค์การบริหารส่วนจังหวัดอุทัยธานีไม่ต้องรับผิดชอบใดๆ ในความผิดพลาดหรือตกหล่น

/ส. ใบเสนอราคานี้...

๘. ใบเสนอราคานี้ ได้ยื่นเสนอโดยบริษัทผู้ยุติธรรม และปราศจากกลฉ้อฉล หรือการสมรู้ร่วมคิดกัน โดยไม่ชอบด้วยกฎหมายกับบุคคลใดบุคคลหนึ่ง หรือหลายบุคคล หรือกับห้างหุ้นส่วน บริษัทใดๆ ที่ได้ยื่นเสนอราคา ในคราวเดียวกัน

เสนอมา ณ วันที่.....เดือน.....พ.ศ.

ลงชื่อ.....

(.....)

ตำแหน่ง.....

ประทับตรา (ถ้ามี)

ใบแจ้งปริมาณงานและราคา

โครงการก่อสร้างถนนคอนกรีตเสริมเหล็ก สายหมู่ที่ 3 ตำบลลานสัก - หมู่ที่ 13 ตำบลระบำ อำเภอลานสัก จังหวัดอุทัยธานี

ขนาดผิวจราจรกว้าง 6 เมตร ยาว 460 เมตร หนา 0.15 เมตร พร้อมลงลูกรังไหล่ทาง หรือพื้นที่ไม่น้อยกว่า 2,760 ตารางเมตร

รายละเอียดตามรูปแบบรายการที่ อบจ. กำหนด

โดย ห้างหุ้นส่วนจำกัด/บริษัท.....

ที่	รายการ	หน่วย	จำนวน	ราคาต่อหน่วย	รวมเป็นเงินทั้งสิ้น
	ก่อสร้างถนนคอนกรีตเสริมเหล็ก ขนาดผิวจราจรกว้าง 6 เมตร ยาว 460 เมตร				
	หนา 0.15 เมตร หรือพื้นที่ไม่น้อยกว่า 2,760 ตารางเมตร				
1	งานรื้อโครงสร้างถนนเดิมและก่อสร้างใหม่ (REMOVAL OF EXISTING STRUCTURES)				
	- ถางป่าและขุดตอ	ตร.ม.	184.00		
2	งานรองพื้นทางและพื้นทาง (SUBBASE AND BASE COURSES)				
	- รองพื้นทางวัสดุลูกรัง	ลบ.ม	79.00		
	- พื้นทางวัสดุหินคลุก	ลบ.ม	164.00		
3	งานผิวทาง (SURFACE COURSES)				
	- ทราดยาบบดอัดแน่น	ลบ.ม.	138.00		
	- ผิวทางปอร์ตแลนด์ซีเมนต์คอนกรีต	ตร.ม.	2,760.00		
	- รอยต่อเนื้อขยายตามขวาง (Expansion Joint)	ม.	18.00		
	- รอยต่อเนื้อหดตามขวาง (Contraction Joint)	ม.	252.00		
	- รอยต่อตามยาว (Longitudinal Joint)	ม.	460.00		
4	งานลูกรังบดอัดไหล่ทาง กว้างเฉลี่ยข้างละ 0.2 เมตร	ลบ.ม.	55.00		
5	งานเครื่องหมายจราจรบนพื้นทาง				
	- ตีเส้นใช้สีเทอร์โมพลาสติก กว้าง 10 ซม.	ตร.ม.	119.00		
	- Rumble Strips แบบ A โดยใช้สีเทอร์โมพลาสติก	แท่ง	1.00		
6	งานจราจรสงเคราะห์				
	6.1 งานติดตั้ง				
	- ป้ายจราจรแบบ ต.1 - ต.27 + เสาคสล.	ชุด	2.00		
	- ป้ายจราจรแบบ ต.75 + เสาคสล.	ชุด	1.00		
	- สัญญาณไฟกระพริบขนาดดวงโคม \varnothing 300 มม. + ป้าย บ1 + เสาคสล	ชุด	4.00		
6	งานป้ายโครงการ	ป้าย	1.00		
รวมเป็นเงิน					
คำอำนวยความสะดวก ดอกเบี้ย กำไรและภาษี					
รวมเป็นเงินทั้งสิ้น					
ราคาที่เสนอ (.....)					

ลงชื่อ.....ผู้เสนอราคา

(.....)

ประทับตรา (ถ้ามี)

บัญชีเอกสารส่วนที่ ๑

๑. ในกรณีผู้เสนอราคาเป็นนิติบุคคล
- (ก) ห้างหุ้นส่วนสามัญหรือห้างหุ้นส่วนจำกัด
สำเนาหนังสือรับรองการจดทะเบียนนิติบุคคล จำนวน.....แผ่น
บัญชีรายชื่อหุ้นส่วนผู้จัดการ จำนวน.....แผ่น
และผู้มีอำนาจควบคุม (ถ้ามี) จำนวน.....แผ่น
 - (ข) บริษัทจำกัดหรือบริษัทมหาชนจำกัด
สำเนาหนังสือรับรองการจดทะเบียนนิติบุคคล จำนวน.....แผ่น
หนังสือบริคณห์สนธิ จำนวน.....แผ่น
บัญชีรายชื่อกรรมการผู้จัดการ จำนวน.....แผ่น
บัญชีผู้ถือหุ้นรายใหญ่ จำนวน.....แผ่น
และผู้มีอำนาจควบคุม (ถ้ามี) จำนวน.....แผ่น
๒. ในกรณีผู้เสนอราคาไม่เป็นนิติบุคคล
- (ก) บุคคลธรรมดา
สำเนาบัตรประจำตัวประชาชนของผู้ยื่น จำนวน.....แผ่น
 - (ข) คณะบุคคล
สำเนาข้อตกลงที่แสดงถึงการเข้าเป็นหุ้นส่วน จำนวน.....แผ่น
สำเนาบัตรประจำตัวประชาชนของผู้เป็นหุ้นส่วน จำนวน.....แผ่น
๓. ในกรณีผู้เสนอราคาเป็นผู้เสนอราคาร่วมกันในฐานะเป็นผู้ร่วมค้า
- สำเนาสัญญาของการเข้าร่วมค้า จำนวน.....แผ่น
 - (ก) ในกรณีผู้ร่วมค้าเป็นบุคคลธรรมดา
 - บุคคลสัญชาติไทย
สำเนาบัตรประจำตัวประชาชน จำนวน.....แผ่น
 - บุคคลที่มีเชื้อสัญชาติไทย
สำเนาหนังสือเดินทาง จำนวน.....แผ่น
 - (ข) ในกรณีผู้ร่วมค้าเป็นนิติบุคคล
 - ห้างหุ้นส่วนสามัญหรือห้างหุ้นส่วนจำกัด
สำเนาหนังสือรับรองการจดทะเบียนนิติบุคคล จำนวน.....แผ่น
บัญชีรายชื่อหุ้นส่วนผู้จัดการ จำนวน.....แผ่น
และผู้มีอำนาจควบคุม (ถ้ามี) จำนวน.....แผ่น
 - บริษัทจำกัดหรือบริษัทมหาชนจำกัด
สำเนาหนังสือรับรองการจดทะเบียนนิติบุคคล จำนวน.....แผ่น
หนังสือบริคณห์สนธิ จำนวน.....แผ่น
บัญชีรายชื่อกรรมการผู้จัดการ จำนวน.....แผ่น
บัญชีผู้ถือหุ้นรายใหญ่ จำนวน.....แผ่น
และผู้มีอำนาจควบคุม (ถ้ามี) จำนวน.....แผ่น

๔. อื่น ๆ (ถ้ามี)...

๔. อื่น ๆ (ถ้ามี)

-
-
-
-
-

ข้าพเจ้าขอรับรองว่า เอกสารหลักฐานที่ข้าพเจ้ายื่นพร้อมการเสนอราคาในการจ้างโดยวิธีคัดเลือกครั้งนี้ถูกต้องและเป็นความจริงทุกประการ

(ลงชื่อ).....ผู้ยื่นข้อเสนอ
(.....)

บัญชีเอกสารส่วนที่ ๒

- ๑. หนังสือมอบอำนาจซึ่งปิดอากรแสตมป์ตามกฎหมายในกรณีที่ผู้ยื่นข้อเสนอมอบอำนาจให้บุคคลอื่นลงนามในใบเสนอราคาแทน จำนวน.....แผ่น
- ๒. หลักประกันการเสนอราคา จำนวน.....แผ่น
- ๓. สำเนาหนังสือรับรองผลงานก่อสร้าง จำนวน.....แผ่น
- ๔. อื่น ๆ (ถ้ามี)

.....

.....

.....

.....

.....

.....

ข้าพเจ้าขอรับรองว่าเอกสารหลักฐานที่ข้าพเจ้ายื่นมาพร้อมการเสนอราคาในการจ้างโดยวิธีคัดเลือกครั้งนี้ถูกต้องและเป็นความจริงทุกประการ





(ลงชื่อ).....ผู้ยื่นข้อเสนอ
(.....)

แบบสรุปปริมาณงานราคากลางงานก่อสร้างทาง สะพาน และท่อเหลี่ยม

ส่วนราชการ องค์การบริหารส่วนจังหวัดอุทัยธานี
 โครงการ ก่อสร้างถนนคอนกรีตเสริมเหล็ก
 ชื่อสายทาง สายหมู่ที่ 3 ตำบลลาดสัก - หมู่ที่ 13 ตำบลระบำ อำเภอลาดสัก จังหวัดอุทัยธานี
 แบบเลขที่ อบจ.อน. 65 - ก.018
 ระยะทางดำเนินการ 0.460 กม.
 จำนวนราคา เมื่อวันที่ 15 ธันวาคม 2564

ที่	รายการ	หน่วย	จำนวน	ราคาต่อหน่วย (บาท)	ราคารวม (บาท)	Factor F	ราคาต่อหน่วย คูณ Factor F	ราคากลาง (บาท)
กั้นสร้างถนนคอนกรีตเสริมเหล็ก ขนาดผิวจราจรกว้าง 6 เมตร ยาว 460 เมตร ทนไฟ 0.15 เมตร หรือพื้นที่ไม่น้อยกว่า 2,780 ตารางเมตร								
1	งานรื้อโครงสร้างเดิมและก่อสร้างใหม่ (REMOVAL OF EXISTING STRUCTURES)							
	- ถางป่าและขุดตอ	ตร.ม.	184.00	1.70	312.80	1.3607	2.31	425.63
2	งานรองพื้นทางและชั้นทาง (SUBBASE AND BASE COURSES)							
	- รองพื้นทางวัสดุลูกรัง	ลบ.ม.	79.00	295.67	23,357.93	1.3607	402.32	31,783.14
	- พื้นทางวัสดุหินคลุก	ลบ.ม.	164.00	717.02	117,581.28	1.3607	975.85	160,008.45
3	งานผิวทาง (SURFACE COURSES)							
	- ทราดยาบอบคัตแน่น	ลบ.ม.	138.00	438.04	60,449.52	1.3607	596.04	82,263.68
	- ผิวทางปอร์ทแลนด์ซีเมนต์คอนกรีต	ตร.ม.	2,760.00	384.48	1,061,184.80	1.3607	623.16	1,443,926.94
	- รอยต่อเอนขยายตามขวาง (Expansion Joint)	ม.	18.00	345.11	6,211.98	1.3607	469.69	8,462.64
	- รอยต่อเอนหดตามขวาง (Contraction Joint)	ม.	252.00	193.94	48,872.88	1.3607	283.89	66,501.33
	- รอยต่อตามยาว (Longitudinal Joint)	ม.	460.00	56.25	25,875.00	1.3607	76.54	35,208.11
4	งานลูกรังบดคัตให้ต่าง ทวีคูณชั้นวางระดับ 0.2 เมตร	ลบ.ม.	65.90	228.88	12,588.40	1.3607	311.44	17,129.04
5	งานเครื่องหมายจราจรบนพื้นทาง							
	- ติดเส้นใช้สีเทอร์โมพลาสติก ทวีคูณ 10 ซม.	ตร.ม.	119.00	290.00	34,510.00	1.3607	394.80	45,967.78
	- Rumble Strips แบบ A โดยใช้สีเทอร์โมพลาสติก	แผง	1.00	3,300.00	3,300.00	1.3607	4,490.31	4,490.31
6	งานจราจรสี่เสาระเบียง							
	6.1 งานติดตั้ง							
	- บ้ายจราจรแบบ ๓1 - ๓27 + เสาค. สล.	ชุด	2.00	2,980.00	5,960.00	1.3607	4,054.89	8,109.77
	- บ้ายจราจรแบบ ๓75 + เสาค. สล.	ชุด	1.00	2,980.00	2,980.00	1.3607	4,054.89	4,054.89
	- สัญญาณไฟจราจรปรับขนาดดวงโคม Ø 300 มม. + บ้าย บ1 + เสาค. สล.	ชุด	4.00	17,020.00	68,080.00	1.3607	23,159.11	92,636.46
7	งานป้ายโครงการ	ป้าย	1.00	-	-	-	-	-
รวมค่างานก่อสร้าง								2,001,936.13
ราคากลาง								(สองด้านหนึ่งพันเก้าร้อยสามสิบหกบาทสิบสามบาทสามสตางค์) 2,001,936.13

1. ผลรวมค่างานต้นทุนงานก่อสร้างทาง = 1,471,264.59 บาท
2. ผลรวมค่างานต้นทุนงานก่อสร้างสะพานและท่อเหลี่ยม = - บาท
3. ผลรวมค่าใช้จ่ายพิเศษตามข้อกำหนดและค่าใช้จ่ายอื่นๆ = - บาท
4. ค่า Factor F งานก่อสร้างทาง = 1.3607
5. ค่า Factor F งานก่อสร้างงานก่อสร้างสะพานและท่อเหลี่ยม = -
6. ค่า Factor F ค่าใช้จ่ายพิเศษตามข้อกำหนดและค่าใช้จ่ายอื่นๆ = -
7. ค่า Factor F งานก่อสร้างทางซึ่งรวมค่าใช้จ่ายพิเศษตามข้อกำหนดฯ = -
8. ค่า Factor F งานก่อสร้างสะพานและท่อเหลี่ยมซึ่งรวมค่าใช้จ่ายพิเศษตามข้อกำหนดฯ = -

คณะกรรมการกำหนดราคากลาง
 (ลงชื่อ)  ประธานกรรมการ
 (นายเอกชัย สอาด)
 (ลงชื่อ)  กรรมการ
 (นายเอก นอนุ่น)
 (ลงชื่อ)  กรรมการ
 (นายสุศักดิ์ สุวรรณโสด)
 (ลงชื่อ)  กรรมการ
 (นายเนวินพิพัฒน์ สฤกษ์เสียว)

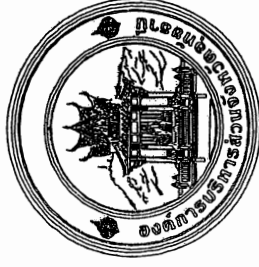

กองช่าง องค์การบริหารส่วนจังหวัดอุทัยธานี

โครงการก่อสร้างถนนคอนกรีตเสริมเหล็ก
สายหมู่ที่ 3 ตำบลลานสัก - หมู่ที่ 13 ตำบลระบำ
อำเภอลานสัก จังหวัดอุทัยธานี

ขนาดผิวจราจรกว้าง 6 เมตร ยาว 460 เมตร หน้า 0.15 เมตร
พร้อมลงลูกรังไหล่ทาง หรือพื้นที่ไม่น้อยกว่า 2,760 ตารางเมตร

แผนที่สังเขป และสารบัญแบบ

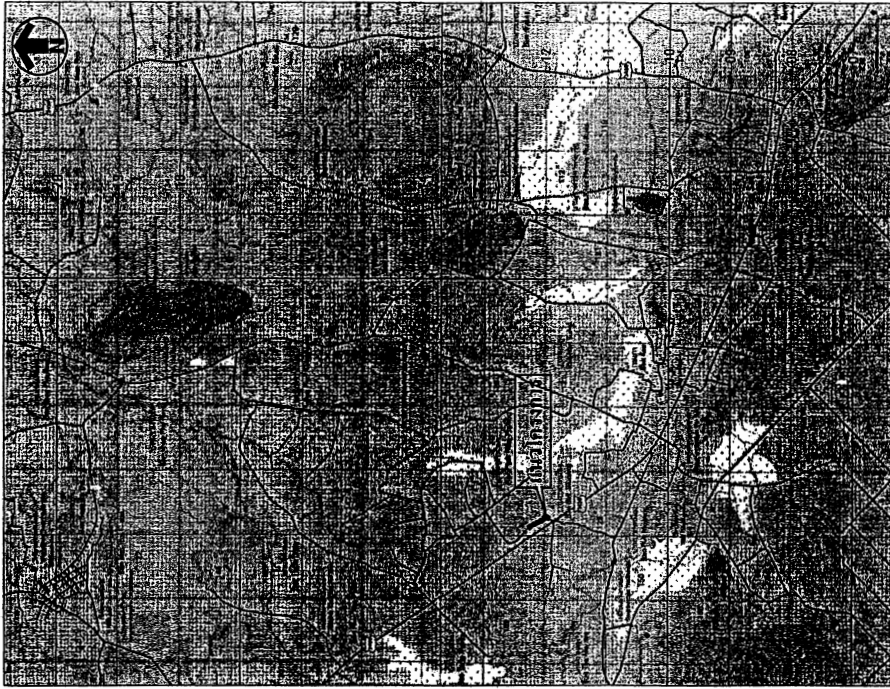

สารบัญแถวสี่ตัว

4840 I	4840 IV	4840 I
4840 II	4840 III	4840 II
4839 I	4839 II	4839 I

แผนที่สังเขป
คำอธิบายสัญลักษณ์

- ถนน, ลำคลอง
- ทะเลสาบ, หนอง
- หมู่บ้าน
- วัด, สุเมธา, โรงเรียน
- ที่ตั้ง สถานี, ชาติ, ชำนาญ

แผนที่มาตราส่วน 1:50,000
0 500 1 2 KM

สารบัญ	
ลำดับ	รายการ
1	โครงการก่อสร้างถนนคอนกรีตเสริมเหล็ก สายรุ้งที่ 3 ตำบลสามัคคี - หมู่ที่ 13 ตำบลควน อำเภอสามัคคี จังหวัดอุบลราชธานี
2	ข้อกำหนดการก่อสร้าง
	ขนาดผิวจราจร กว้าง 8 เมตร ยาว 480 เมตร ขนาด หนา 0.15 เมตร พร้อมลูกรังใต้ล่าง หรือที่ทับถมไม่น้อยกว่า 2,760 ซม.
	ช่วงที่ 1 STA. 0+000 - STA. 0+087
	ช่วงที่ 2 STA. 0+000 - STA. 0+363
	อัตราจ่ายระดับถนนเสริมคอนกรีต (SLAB THICKNESS) หนา 15 ซม.
	TEMPERATURE STEEL เหล็ก Wire Mesh Ø 6 มม. @ 0.25X0.25 ม.±
	งานรองพื้นทางลาดลูกรัง
	งานเสริมทางลาดหินคลุก
	ลูกรังชนิดโททาง กว้างเฉลี่ยข้างละ 0.20 ม.
	ถนนคอนกรีต ได้ดำเนินการโดยใช้กระดอมบ้าน หรือวิธีอื่นใด ตาม มาตรฐาน ม.บ. 314-2550
	การพิจารณาการก่อสร้างเป็นระยะการจราจรที่งานคอนกรีตได้ขยายขอบเขตความ 28 วัน ให้ตรงกันไว้ แต่ต้องไม่กระทบต่อ กำลังยึดประติมาตรของโครงสร้างคอนกรีตซึ่งเกิดจากการใช้แรงในงาน ซึ่งต้องมีการจัดเตรียมชั้นไม่ต่ำกว่าที่กำหนด สำหรับขยของคอนกรีต ต้องไม่น้อยกว่า 7 วัน
3	รายการมาตรฐานประกอบแบบ
3.1	สารบัญรายละเอียดมาตรฐาน - หน่วยงานโครงสร้าง และปฏิบัติการ - หน่วยงานช่าง - หน่วยงานช่างเขียน - หน่วยงานช่างเทคนิค - หน่วยงานช่างสำรวจ และอำนวยความสะดวก
3.2	แบบมาตรฐานแบบ - หน่วยงานช่าง - หน่วยงานช่างเขียน - หน่วยงานช่างเทคนิค - หน่วยงานช่างสำรวจ และอำนวยความสะดวก
3.3	แบบมาตรฐานอื่นๆ
	- แบบมาตรฐานงาน มาตรฐานแบบคอนกรีตเสริมเหล็ก (ม.บ.บ. 62-4.001)

แบบร่าง	
กรมช่างบริหารงานจังหวัดอุบลราชธานี	
เลขที่แบบร่าง	01/2564
ชื่อโครงการ	โครงการก่อสร้างถนนคอนกรีตเสริมเหล็กสายรุ้งที่ 3 ตำบลสามัคคี - หมู่ที่ 13 ตำบลควน อำเภอสามัคคี จังหวัดอุบลราชธานี
เลขที่แบบร่าง	01/2564
ชื่อแบบร่าง	แบบร่างรายละเอียดการก่อสร้าง
ชื่อผู้ร่างแบบ	นายสมชาย ใจดี
ชื่อผู้ควบคุมแบบ	นายสมชาย ใจดี
ชื่อผู้ตรวจสอบ	นายสมชาย ใจดี
ชื่อผู้รับแบบ	นายสมชาย ใจดี
วันที่รับแบบ	1
วันที่	1
ชื่อผู้รับแบบ	นายสมชาย ใจดี
ชื่อผู้ตรวจสอบ	นายสมชาย ใจดี
ชื่อผู้รับแบบ	นายสมชาย ใจดี
ชื่อผู้ควบคุมแบบ	นายสมชาย ใจดี
ชื่อผู้ตรวจสอบ	นายสมชาย ใจดี
ชื่อผู้รับแบบ	นายสมชาย ใจดี
ชื่อผู้ควบคุมแบบ	นายสมชาย ใจดี
ชื่อผู้ตรวจสอบ	นายสมชาย ใจดี
ชื่อผู้รับแบบ	นายสมชาย ใจดี
ชื่อผู้ควบคุมแบบ	นายสมชาย ใจดี
ชื่อผู้ตรวจสอบ	นายสมชาย ใจดี

แบบมาตรฐานงานทาง

หมวดงานทาง	หมวดงานเสริมหรือขยาย และรายการตรวจความเรียบร้อย	รายละเอียด
แบบครั้งที่ ทบ-1-100	ฝักราบผิวหน้า	แบบครั้งที่ ทบ-3-101
แบบครั้งที่ ทบ-1-201 (1)	แบบรั้วทางหลวง	แบบครั้งที่ ทบ-3-102
แบบครั้งที่ ทบ-1-201 (2)	แบบรั้วทางหลวงที่ติดตั้งในเขตเมืองและในเขตชุมชน	แบบครั้งที่ ทบ-3-103
แบบครั้งที่ ทบ-1-202 (1)	แบบรั้วทางหลวงที่ติดตั้งในเขตเมืองและในเขตชุมชน	แบบครั้งที่ ทบ-3-104
แบบครั้งที่ ทบ-1-202 (2)	แบบรั้วทางหลวงที่ติดตั้งในเขตเมืองและในเขตชุมชน	แบบครั้งที่ ทบ-3-105
แบบครั้งที่ ทบ-1-202 (3)	แบบรั้วทางหลวงที่ติดตั้งในเขตเมืองและในเขตชุมชน	แบบครั้งที่ ทบ-3-106
แบบครั้งที่ ทบ-2-101	ผิวจราจร	แบบครั้งที่ ทบ-3-107
แบบครั้งที่ ทบ-2-102	ทางเสริมทางหลวง	แบบครั้งที่ ทบ-3-108
แบบครั้งที่ ทบ-2-104	วิธีการยกพื้นและระบายน้ำจากทางเดิน	แบบครั้งที่ ทบ-3-109
แบบครั้งที่ ทบ-2-401	แสดงวิธีการก่อสร้างขั้วรถจักรยานยนต์	แบบครั้งที่ ทบ-3-110(1)
แบบครั้งที่ ทบ-2-402	แสดงวิธีการก่อสร้างขั้วรถจักรยานยนต์ กรณีผิวจราจรเป็นหิน	แบบครั้งที่ ทบ-3-110(2)
	ใช้ SAND EMBANKMENT	แบบครั้งที่ ทบ-3-110(3)
		แบบครั้งที่ ทบ-3-110(4)
		แบบครั้งที่ ทบ-3-111
		แบบครั้งที่ ทบ-3-112
แบบครั้งที่ ทบ-2-301	หิน CAPE SEAL	แบบครั้งที่ ทบ-3-113
แบบครั้งที่ ทบ-2-303	หิน ASPHALT CONCRETE	แบบครั้งที่ ทบ-3-114
		แบบครั้งที่ ทบ-3-115
		แบบครั้งที่ ทบ-3-116(1)
		แบบครั้งที่ ทบ-3-116(2)
		แบบครั้งที่ ทบ-3-116(3)
		แบบครั้งที่ ทบ-3-117(1)
		แบบครั้งที่ ทบ-3-117(2)
		แบบครั้งที่ ทบ-3-118
		แบบครั้งที่ ทบ-3-119
		แบบครั้งที่ ทบ-3-120
		แบบครั้งที่ ทบ-3-121
		แบบครั้งที่ ทบ-3-201
		แบบครั้งที่ ทบ-3-301
		แบบครั้งที่ ทบ-3-302

กองช่าง สังกัดกรมวิธานจังหวัดพิจิตร

แบบร่างทาง
 1. ชื่อโครงการ : ...
 2. วัตถุประสงค์ : ...
 3. ระยะเวลา : ...
 4. สถานที่ : ...

อนุมัติ : ...
 อนุมัติ : ...
 อนุมัติ : ...
 อนุมัติ : ...
 อนุมัติ : ...

หมายเหตุ : มาตรฐานงานทาง และแบบมาตรฐานงานทาง ตามกรมวิธานกรมวิธาน กรมวิธานจังหวัดพิจิตร (www.dhpi.go.th) หรือ โทร. 056-620-000

สรุปปริมาณงาน

ที่	รายการ	จำนวน	หน่วย
1	งานรื้อโครงสร้างเดิมและติดตั้งใหม่ (REMOVAL OF EXISTING STRUCTURES) - ถางป่า และตัดตอ	184	ตร.ม.
2	งานรื้อพื้นทางและพื้นทาง (SUBBASE AND BASE COURSES) - รื้อทั้งทางลาดคู่ - พื้นทางคู่พิเศษคู่	79 164	ตร.ม. ตร.ม.
3	งานผิวทาง (SURFACE COURSES) - ทรายถม บดอัดแน่น - ผิวทางคู่พิเศษและผิวเสริมคอนกรีต - รอยต่อขยายตามขวาง (Expansion Joint) - รอยต่อเชื่อมทดตามขวาง (Contraction Joint) - รอยต่อตามยาว (Longitudinal Joint)	138 2,760 18 252 480	ตร.ม. ตร.ม. ม. ม. ม.
4	งานปลูกฝังชนิดต่างต่าง กว้างเส้นข้างละ 0.20 เมตร	55	ตร.ม.

ที่	รายการ	จำนวน	หน่วย
5	งานติดตั้งแผงระบายน้ำบนทาง - ติดตั้งใช้โลหะรับพื้นลาดลึก กว้าง 10 ซม. - วัสดุวาง - หินปู - บนผิวทาง โดยใส่โลหะรับพื้นลาดลึก - Rumble Strips แบบ A โดยใส่โลหะรับพื้นลาดลึก	119	ตร.ม. แผง แผง
6	งานจราจรแสงสว่าง 6.1 งานติดตั้ง - ติดตั้งบนตอม่อหน้ารถทุก + สด คสค. - ติดตั้งบนตอม่อ 2x-2x27 + สด คสค. - ติดตั้งบนตอม่อ 2x5 + สด คสค. - ติดตั้งบนตอม่อ 2x300 มม. + บัซ บบ + สด คสค. - หลักรุ่น 1/2 คสค. - หลักรุ่น 2 แบบที่ 1	- 2 1 4 - -	ชุด ชุด ชุด ชุด หลัก หลัก
7	งานป้ายโครงการ	1	ป้าย

หมายเหตุ

- ผลิตทั้งหมดเป็น ผสม มาจากตะขะจะเป็นสีข้าง
- ในกรณีที่ใช้น้ำมันตามค่าในการคำนวณ และรายการข้างต้น ให้ออกใบสุทธิของช่างผู้ควบคุมงาน ในการแก้ไข เปลี่ยนแปลง ให้นำมาสรุปในสภากลับคืนที่ และต้องได้ปริมาณงานไปใช้ยกเว้น โดยไม่ได้วัดจุดประสงค์ของค่าเป็นงาน และไม่คิดค่าค่าทางวิศวกรรม ตลอดจนเป็นประโยชน์ต่อทางราชการ
- ให้อัตราค่าเสริมการติดตั้งไม่รวมค่าวัสดุที่นำเข้ามาใช้และ 80 ของพื้นที่ที่เข้าใช้ในภายหลัง
- ให้อัตราค่าเสริมการติดตั้ง ค่าที่เป็นวัสดุเสริมการติดตั้งไม่รวมค่าวัสดุที่ใช้ยกเว้นไม่ใช้ยกเว้น 90 ของราคาเสริมปริมาณหลักที่รวมค่าที่ใช้ในภาคก่อสร้าง
- ให้นำปริมาณการจราจร งานถนนตัดและวัสดุการจราจรที่ติดตั้งจุดจราจรการจราจรเสริมปริมาณ



กองช่าง ๓ ขง.ม.๖๓

กองช่าง ๓ ขง.ม.๖๓

1. ชื่อโครงการ : 2. สถานที่ : 3. วันที่ :	1. อนุมัติ : 2. อนุมัติ : 3. อนุมัติ : 4. อนุมัติ :
---	--

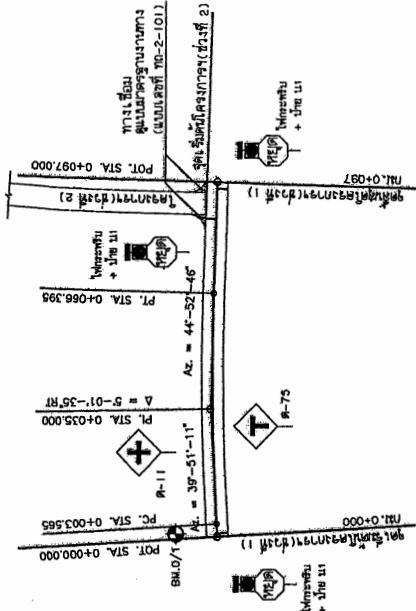

POT. STA. 0+000.000
 RP.1 ฐาน 125-01'-36" ฐาน 5.12 ม. เสาหัวไม้ (R)
 RP.2 ฐาน 175-36-07" ฐาน 6.70 ม. เสาหัวไม้ (R)
 RP.3 ฐาน 334-34'-55" ฐาน 6.37 ม. เสาหัวไม้

P.I. STA. 0+035.000
 RP.1 ฐาน 249-50'-46" ฐาน 5.57 ม. เสาหัวไม้ (R)
 RP.2 ฐาน 289-35'-56" ฐาน 5.91 ม. เสาหัวไม้ (R)
 RP.3 ฐาน 318-37'-32" ฐาน 7.62 ม. เสาหัวไม้ (R)

CURVE DATA NO. 1 P.I. STA. 0+035.000

Δ	= 05°-01'-35" RT	E	= 0.680 M.
D	= 6°-00'-00"	SPEED	= 48 KPH.
R	= 716.197 M.	SE	= RC M/M.
T	= 31.435 M.	Ts	= 33.075 M.
L	= 62.830 M.	W	= -

SE. ATTAINED STA. 0+00-12.973 TO STA. 0+020.102
 SE. REMOVED STA. 0+049.857 TO STA. 0+052.932

BM.O/1 เสาไม้ (จุดตัดทาง) ฐานสูง 100.000 ม.
 หมายเหตุ: ค่าระดับที่ 1 และระดับที่ 2 ไม่ควรใช้ในการคำนวณ

ELEV.	STATIONING	DESCRIPTION	ELEV.
104.000			104.000
103.000			102.000
102.000			101.000
101.000			100.000
100.000			99.000
99.000			98.000
98.000			97.000
97.000			96.000
96.000			95.000
95.000			94.000
94.000			93.000
93.000			92.000
92.000			91.000
91.000			90.000
90.000			89.000
89.000			88.000
88.000			87.000
87.000			86.000
86.000			85.000
85.000			84.000
84.000			83.000
83.000			82.000
82.000			81.000
81.000			80.000
80.000			79.000
79.000			78.000
78.000			77.000
77.000			76.000
76.000			75.000
75.000			74.000
74.000			73.000
73.000			72.000
72.000			71.000
71.000			70.000
70.000			69.000
69.000			68.000
68.000			67.000
67.000			66.000
66.000			65.000
65.000			64.000
64.000			63.000
63.000			62.000
62.000			61.000
61.000			60.000
60.000			59.000
59.000			58.000
58.000			57.000
57.000			56.000
56.000			55.000
55.000			54.000
54.000			53.000
53.000			52.000
52.000			51.000
51.000			50.000
50.000			49.000
49.000			48.000
48.000			47.000
47.000			46.000
46.000			45.000
45.000			44.000
44.000			43.000
43.000			42.000
42.000			41.000
41.000			40.000
40.000			39.000
39.000			38.000
38.000			37.000
37.000			36.000
36.000			35.000
35.000			34.000
34.000			33.000
33.000			32.000
32.000			31.000
31.000			30.000
30.000			29.000
29.000			28.000
28.000			27.000
27.000			26.000
26.000			25.000
25.000			24.000
24.000			23.000
23.000			22.000
22.000			21.000
21.000			20.000
20.000			19.000
19.000			18.000
18.000			17.000
17.000			16.000
16.000			15.000
15.000			14.000
14.000			13.000
13.000			12.000
12.000			11.000
11.000			10.000
10.000			9.000
9.000			8.000
8.000			7.000
7.000			6.000
6.000			5.000
5.000			4.000
4.000			3.000
3.000			2.000
2.000			1.000
1.000			0.000

กรมโยธาธิการและผังเมือง

กองช่าง **กองควบคุมการก่อสร้าง**

โครงการ: ...

ชื่อ: ...

ตำแหน่ง: ...

วันที่: ...

สถานที่: ...

มาตราส่วน: 1:100

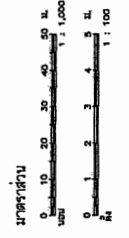

1. ตรวจสอบความถูกต้องของข้อมูลและรายละเอียดของแบบก่อสร้าง...
2. ตรวจสอบความถูกต้องของข้อมูลและรายละเอียดของแบบก่อสร้าง...
3. ตรวจสอบความถูกต้องของข้อมูลและรายละเอียดของแบบก่อสร้าง...
4. ตรวจสอบความถูกต้องของข้อมูลและรายละเอียดของแบบก่อสร้าง...
5. ตรวจสอบความถูกต้องของข้อมูลและรายละเอียดของแบบก่อสร้าง...
6. ตรวจสอบความถูกต้องของข้อมูลและรายละเอียดของแบบก่อสร้าง...
7. ตรวจสอบความถูกต้องของข้อมูลและรายละเอียดของแบบก่อสร้าง...
8. ตรวจสอบความถูกต้องของข้อมูลและรายละเอียดของแบบก่อสร้าง...
9. ตรวจสอบความถูกต้องของข้อมูลและรายละเอียดของแบบก่อสร้าง...
10. ตรวจสอบความถูกต้องของข้อมูลและรายละเอียดของแบบก่อสร้าง...

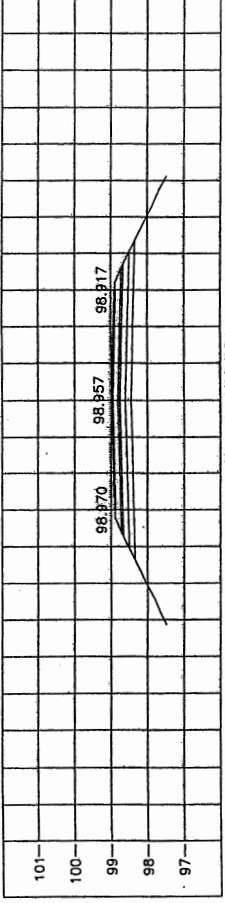
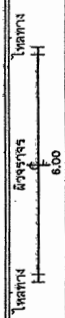
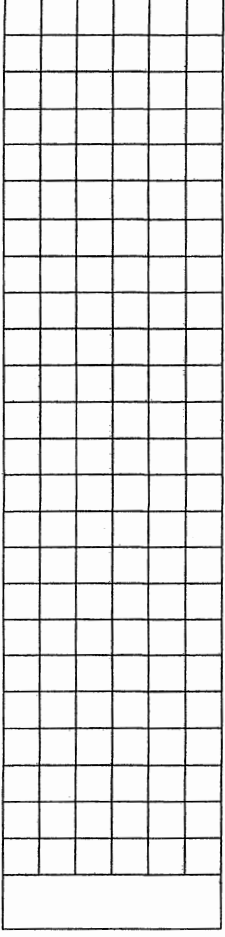
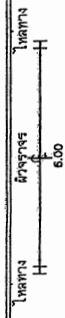

STA 0+087.000
NGL = 98.957

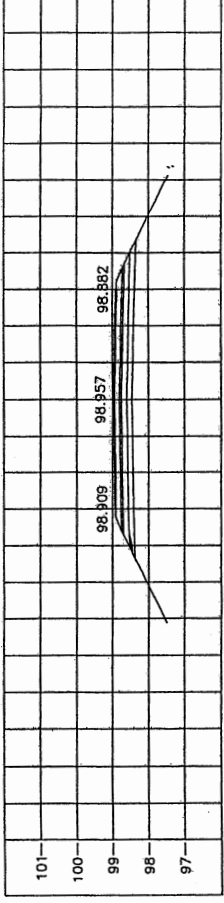
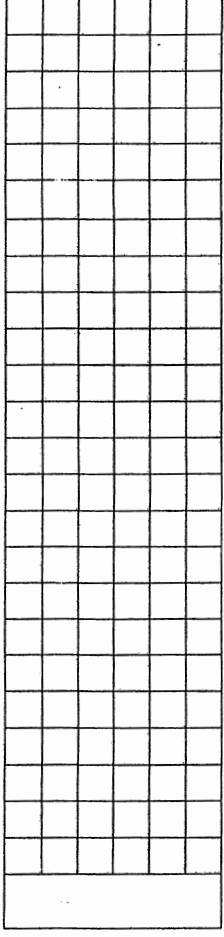

STA 0+075.000
NGL = 98.729

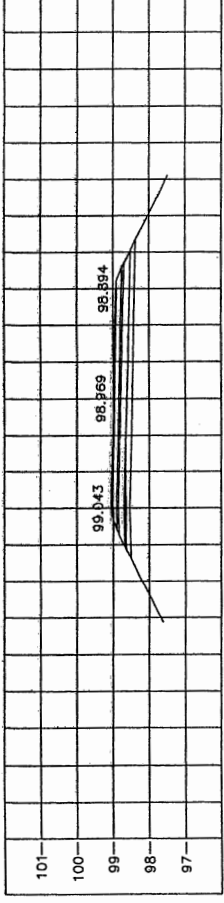
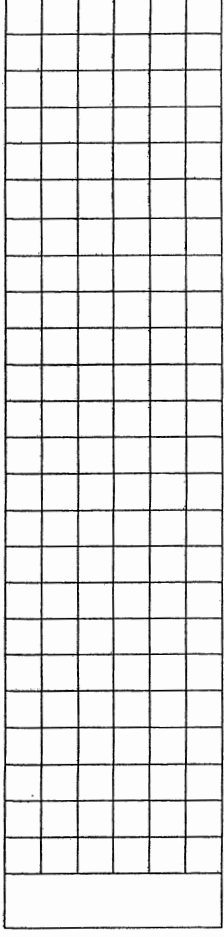

STA 0+050.000
NGL = 98.653

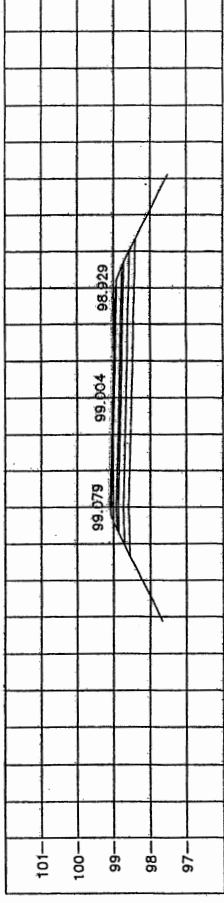
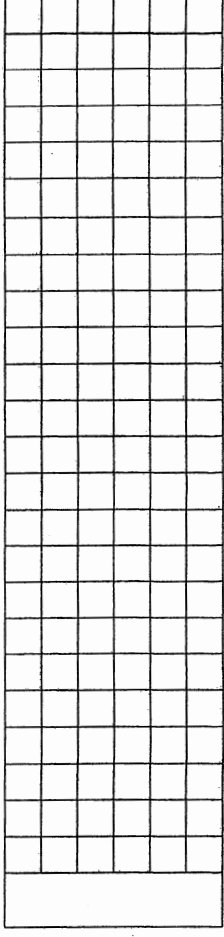

STA 0+025.000
NGL = 98.683

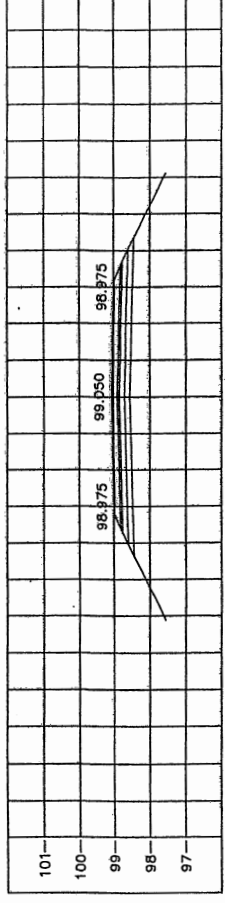

STA 0+600.000
NGL = 98.844

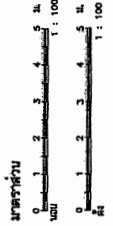

กองช่าง ขนส่งทางบก แขวงจังหวัดสุโขทัย

แบบรายการ กรมการขนส่งทางบก กองช่าง ขนส่งทางบก แขวงจังหวัดสุโขทัย	ชื่อโครงการ ขนส่งทางบก แขวงจังหวัดสุโขทัย โครงการปรับปรุงถนน 0+000 ถึง 0+077	วันที่ 0 จำนวน 9	ผู้จัดทำ 0 จำนวน 9
รายละเอียด 1. ขนส่งทางบก แขวงจังหวัดสุโขทัย 2. กรมการขนส่งทางบก 3. กองช่าง ขนส่งทางบก 4. แขวงจังหวัดสุโขทัย		ผู้ตรวจสอบ 1. นายแพทย์สุวิทย์ วัฒนวิทย์ 2. นายแพทย์สุวิทย์ วัฒนวิทย์ 3. นายแพทย์สุวิทย์ วัฒนวิทย์	

มาตรา 1:100
6.00
เมตร

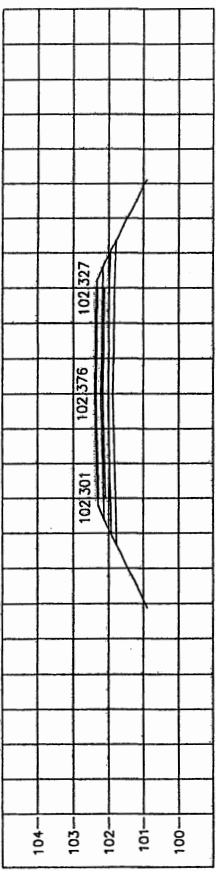

STA. 0+325.000
NGL = 102.193

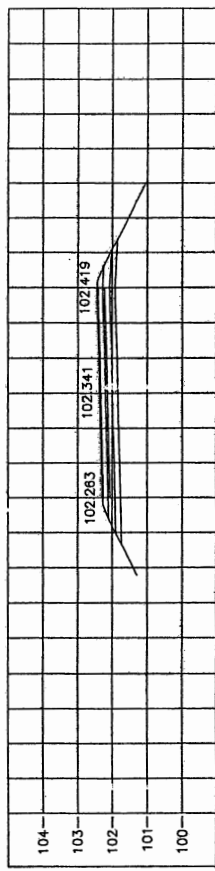

STA. 0+300.000
NGL = 102.111

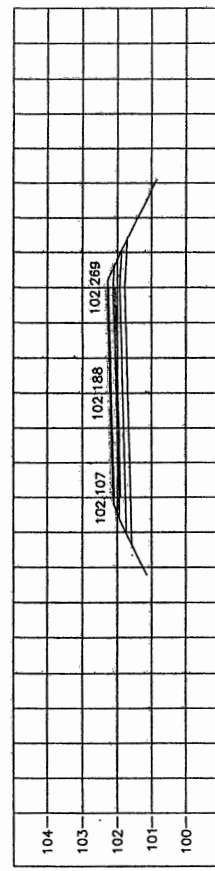

STA. 0+275.000
NGL = 101.814

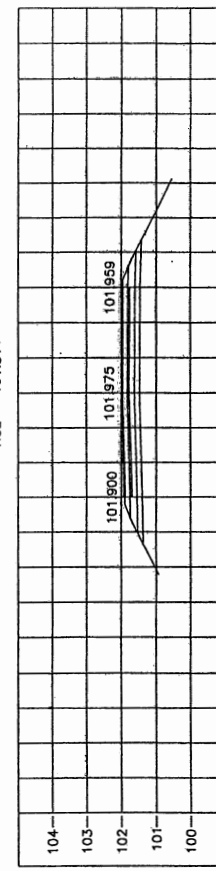

STA. 0+250.000
NGL = 101.661

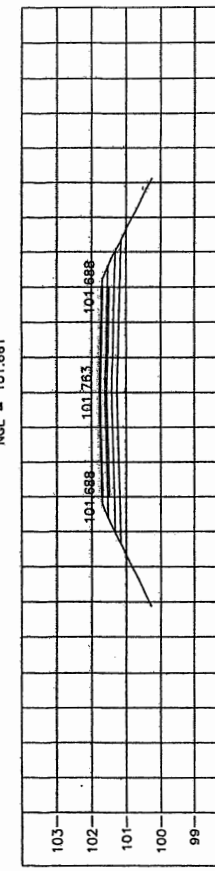

STA. 0+225.000
NGL = 101.456

มาตรา 1:100
6.00
เมตร

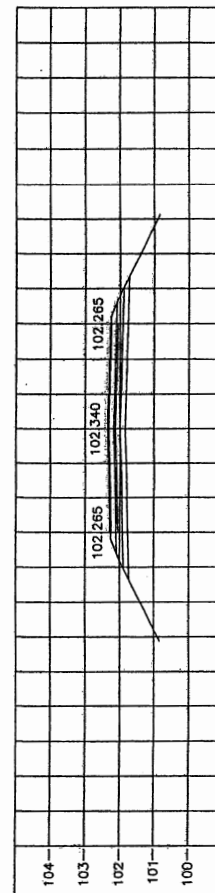
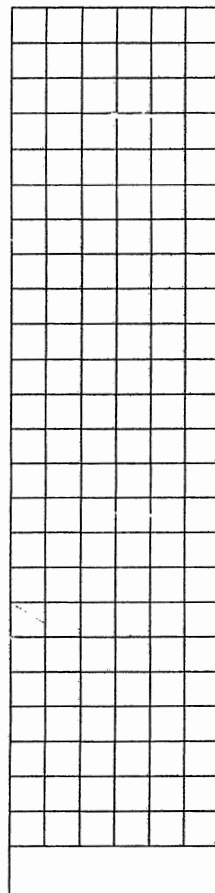
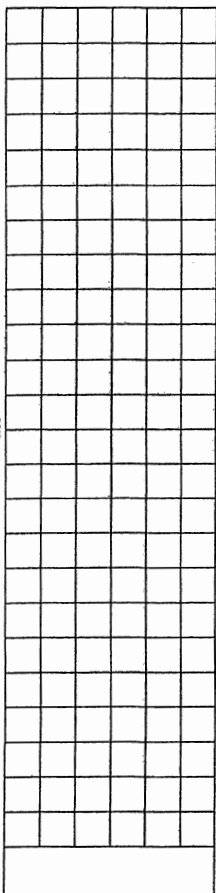

STA. 0+363.000
NGL = 102.105

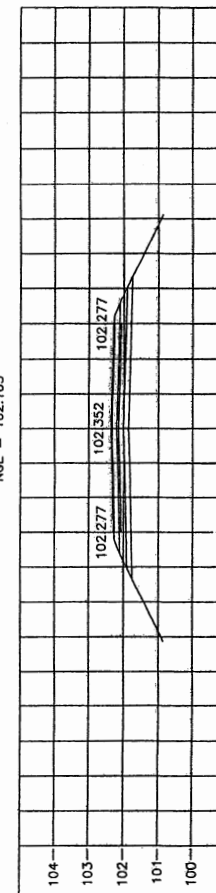

STA. 0+356.000
NGL = 102.114

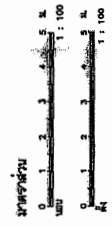

กรมทางหลวง องค์การบริหารส่วนจังหวัดสุพรรณบุรี

โครงการ: ...
 1. ชื่อโครงการ: ...
 2. วัตถุประสงค์: ...
 3. ระยะเวลา: ...
 4. งบประมาณ: ...
 5. สถานที่: ...

ผู้จัดทำ: ...
 1. ชื่อ: ...
 2. ตำแหน่ง: ...
 3. หน่วยงาน: ...

ตรวจสอบ: ...
 1. ชื่อ: ...
 2. ตำแหน่ง: ...
 3. หน่วยงาน: ...

อนุมัติ: ...
 1. ชื่อ: ...
 2. ตำแหน่ง: ...
 3. หน่วยงาน: ...

**การคำนวณอัตราลาดหน้า (BACK SLOPE) และ
อัตราลาดข้าง (SIDE SLOPE)**

ความสูงตัด หรือ ความสูงคันดิน (เมตร)	ดิน	หิน	หิน	หิน	หิน	หิน
0.00 - 3.00	2:1	2:1	1:1	1.5:1	0.25:1	1:1

หมายเหตุ

- อัตราลาดข้างอาจเป็นความลาดชัน : 1 ต่อ 1
- ในกรณีการถมดินที่ความสูงตัด สูงกว่า 3.00 เมตร ให้ใช้ค่าลาดข้างตาม
- ถ้าไม่มีความลาดชันที่ความสูงตัดตาม
- ถ้า BACK SLOPE และ SIDE SLOPE ให้ใช้ค่าตามนี้

ฐานรากและคอนกรีต

1. ฐานรากและคอนกรีต ให้ใช้ตามมาตรฐานของกรมโยธาธิการและผังเมือง
2. ฐานรากและคอนกรีต ให้ใช้ตามมาตรฐานของกรมโยธาธิการและผังเมือง
3. ฐานรากและคอนกรีต ให้ใช้ตามมาตรฐานของกรมโยธาธิการและผังเมือง
4. ฐานรากและคอนกรีต ให้ใช้ตามมาตรฐานของกรมโยธาธิการและผังเมือง
5. ฐานรากและคอนกรีต ให้ใช้ตามมาตรฐานของกรมโยธาธิการและผังเมือง
6. ฐานรากและคอนกรีต ให้ใช้ตามมาตรฐานของกรมโยธาธิการและผังเมือง

ตารางและวิธีการคำนวณความหนาของชั้นโครงสร้างชั้นต่างๆ

อัตราผล	ความหนาของชั้น (cm)	ความหนาของชั้น (cm)	ความหนาของชั้น (cm)	ความหนาของชั้น (cm)
0.15	4%	0.20	0.20	ADT = 250
0.18	4%	0.20	0.20	ADT=251-500
0.20	4%	0.20	0.20	ADT=501-1,000
0.23	4%	0.20	0.20	ADT=1,001-1,500
0.25	4%	0.20	0.20	ADT=1,501-3,000

หมายเหตุ

1. ความหนาของชั้นโครงสร้างชั้นต่างๆ ตามตารางข้างต้น
2. ความหนาของชั้นโครงสร้างชั้นต่างๆ ตามตารางข้างต้น
3. ความหนาของชั้นโครงสร้างชั้นต่างๆ ตามตารางข้างต้น
4. ความหนาของชั้นโครงสร้างชั้นต่างๆ ตามตารางข้างต้น

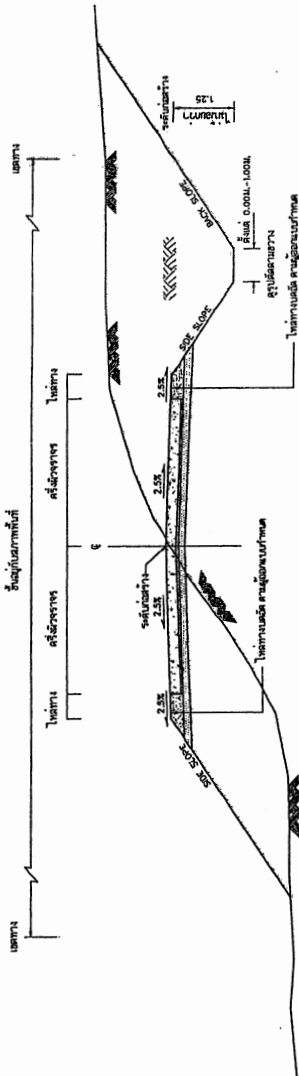

รูปตัดตามขวางแสดงชั้นโครงสร้างชั้นต่างๆ

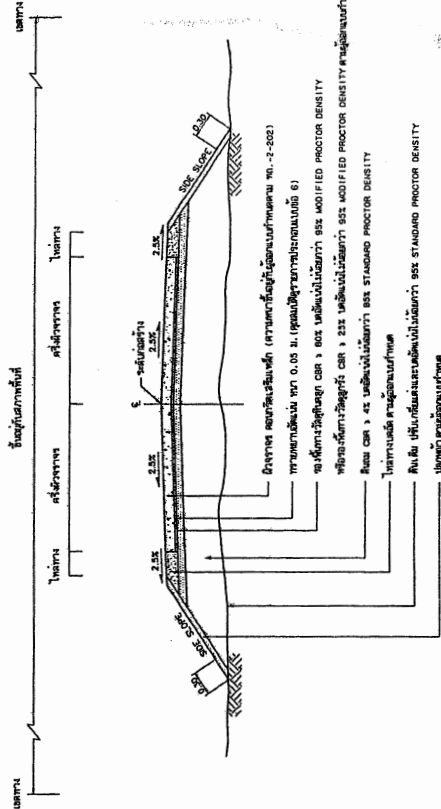

รูปตัดแสดงโครงสร้างตามมาตรฐานของกรมโยธาธิการและผังเมือง

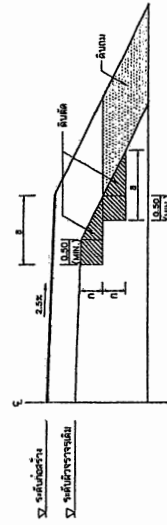

รูปตัดการก่อสร้างตามมาตรฐานของกรมโยธาธิการและผังเมือง

ขนาด 1:50 (ตามแนวนอน) , 1:10 (ตามแนวตั้ง) , ฐานดินถม , ฐานดินถม , ฐานดินถม

กองช่าง องค์การบริหารส่วนจังหวัดอุทัยธานี

แบบร่าง	แบบร่าง	แบบร่าง	แบบร่าง
แบบร่าง	แบบร่าง	แบบร่าง	แบบร่าง
แบบร่าง	แบบร่าง	แบบร่าง	แบบร่าง
แบบร่าง	แบบร่าง	แบบร่าง	แบบร่าง

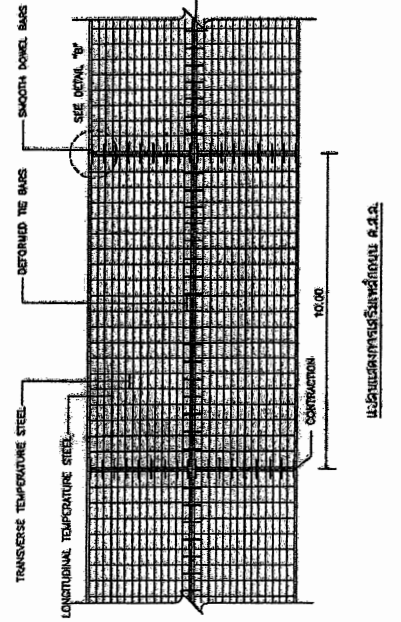
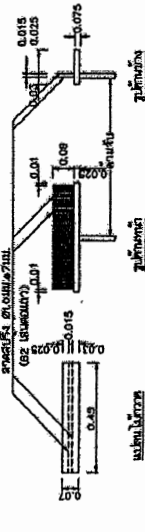
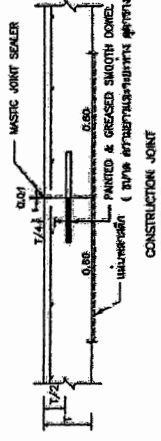
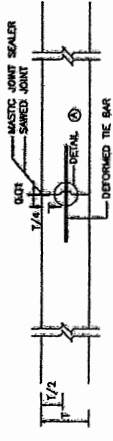
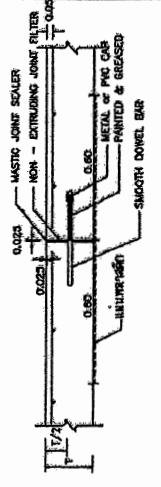
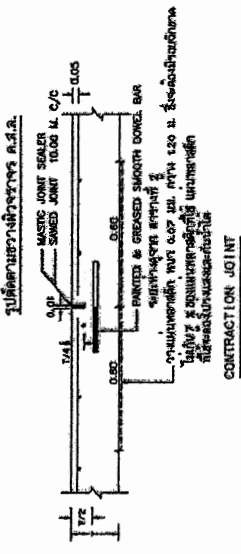
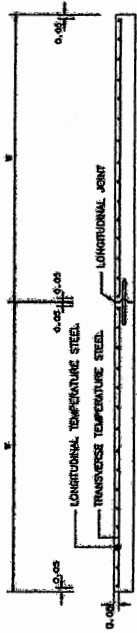

รูปที่ 1. TEMPERATURE STEEL

SLAB THICKNESS (CM.)	LONGITUDINAL REINFORCEMENT		TRANSVERSE REINFORCEMENT	
	MINIMUM AREA (Sq. mm/m)	MINIMUM EQUIVALENT STEEL AREA (Sq. mm/m)	DIAMETER-SPACING	MINIMUM EQUIVALENT STEEL AREA (Sq. mm/m)
15	227	88	8mm-40.25cm	119
18	277	121	8mm-40.25cm	141
			8mm-40.15cm	157
20	318	138	8mm-40.15cm	168
			8mm-40.15cm	184
23	353	154	8mm-40.15cm	217
			8mm-40.15cm	233
25	424	189	8mm-40.25cm	167
			8mm-40.25cm	182
			8mm-40.25cm	217
			8mm-40.25cm	233
			8mm-40.25cm	254
			8mm-40.25cm	277
			8mm-40.25cm	318
			8mm-40.25cm	348

รูปที่ 2. TIE BARS/DOME BARS

SLAB THICKNESS (CM.)	TIE BARS/DOME BARS	STEEL TYPE	DIAMETER (mm.)	LENGTH (CM.)	SPACING (CM.)
ALL	TIE BARS	DR	12	50	50
15	DOME BARS	RE	18	50	30
18	DOME BARS	RE	19	50	30
20	DOME BARS	RE	23	50	30
23	DOME BARS	RE	23	50	25
25	DOME BARS	RE	23	50	20

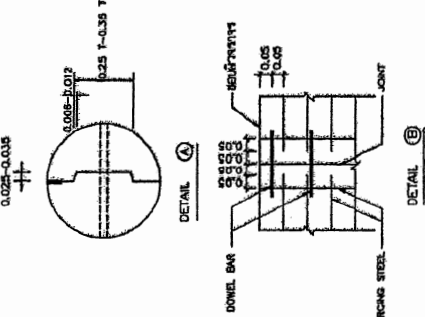

DETAIL ②

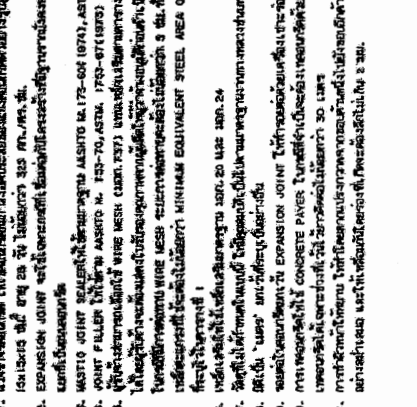

DETAIL ③

1. วัสดุที่ใช้ทำเหล็กเสริมต้องเป็นเหล็กที่มีคุณสมบัติตามที่กำหนดไว้ในข้อกำหนดของกรมโยธาธิการและผังเมือง หรือมาตรฐานของสมาคมเหล็กเสริมไทย (ส.ท.ท.)
2. EXPANSION JOINT จะต้องใช้วัสดุที่ทนต่อการกัดกร่อนได้ดีและสามารถรับน้ำหนักบรรทุกได้เต็มที่
3. MASTIC JOINT SEALER จะต้องใช้วัสดุที่ทนต่อการกัดกร่อนได้ดีและสามารถรับน้ำหนักบรรทุกได้เต็มที่
4. JOINT FILLER จะต้องใช้วัสดุที่ทนต่อการกัดกร่อนได้ดีและสามารถรับน้ำหนักบรรทุกได้เต็มที่
5. JOINT SEALER จะต้องใช้วัสดุที่ทนต่อการกัดกร่อนได้ดีและสามารถรับน้ำหนักบรรทุกได้เต็มที่
6. การติดตั้งเหล็กเสริมต้องเป็นไปตามข้อกำหนดของกรมโยธาธิการและผังเมือง หรือมาตรฐานของสมาคมเหล็กเสริมไทย (ส.ท.ท.)
7. การติดตั้งเหล็กเสริมต้องเป็นไปตามข้อกำหนดของกรมโยธาธิการและผังเมือง หรือมาตรฐานของสมาคมเหล็กเสริมไทย (ส.ท.ท.)
8. การติดตั้งเหล็กเสริมต้องเป็นไปตามข้อกำหนดของกรมโยธาธิการและผังเมือง หรือมาตรฐานของสมาคมเหล็กเสริมไทย (ส.ท.ท.)
9. การติดตั้งเหล็กเสริมต้องเป็นไปตามข้อกำหนดของกรมโยธาธิการและผังเมือง หรือมาตรฐานของสมาคมเหล็กเสริมไทย (ส.ท.ท.)
10. การติดตั้งเหล็กเสริมต้องเป็นไปตามข้อกำหนดของกรมโยธาธิการและผังเมือง หรือมาตรฐานของสมาคมเหล็กเสริมไทย (ส.ท.ท.)
11. การติดตั้งเหล็กเสริมต้องเป็นไปตามข้อกำหนดของกรมโยธาธิการและผังเมือง หรือมาตรฐานของสมาคมเหล็กเสริมไทย (ส.ท.ท.)

หมายเหตุ
 1. วัสดุที่ใช้ทำเหล็กเสริมต้องเป็นเหล็กที่มีคุณสมบัติตามที่กำหนดไว้ในข้อกำหนดของกรมโยธาธิการและผังเมือง หรือมาตรฐานของสมาคมเหล็กเสริมไทย (ส.ท.ท.)