

ตารางแสดงวงเงินงบประมาณที่ได้รับจัดสรรและราคากลางในงานจ้างก่อสร้าง

๑. ชื่อโครงการ ก่อสร้างถนนคอนกรีตเสริมเหล็ก สายหมู่ที่ ๓ ตำบลหนองกลางดง - หมู่ที่ ๖ ตำบลทัพทัน อำเภอกันทรวิชัย จังหวัดอุทัยธานี ขนาดผิวจราจรกว้าง ๖ เมตร ยาว ๓๐๐ เมตร ทน ๐.๑๕ เมตร พร้อมลงลูกรังไหล่ทาง หรือพื้นที่ไม่น้อยกว่า ๑,๘๐๐ ตารางเมตร รายละเอียดตามรูปแบบรายการที่ อบจ. กำหนด
๒. หน่วยงานเจ้าของโครงการ องค์การบริหารส่วนจังหวัดอุทัยธานี
๓. วงเงินงบประมาณที่ได้รับจัดสรร ๑,๕๐๐,๐๐๐.- บาท
๔. ลักษณะงาน (โดยสังเขป) ประกอบด้วย ก่อสร้างถนนคอนกรีตเสริมเหล็ก สายหมู่ที่ ๓ ตำบลหนองกลางดง - หมู่ที่ ๖ ตำบลทัพทัน อำเภอกันทรวิชัย จังหวัดอุทัยธานี ขนาดผิวจราจรกว้าง ๖ เมตร ยาว ๓๐๐ เมตร ทน ๐.๑๕ เมตร พร้อมลงลูกรังไหล่ทาง หรือพื้นที่ไม่น้อยกว่า ๑,๘๐๐ ตารางเมตร รายละเอียดตามรูปแบบรายการที่ อบจ. กำหนด
๕. ราคากลางคำนวณ ณ วันที่ ๑๙ มกราคม ๒๕๖๕ เป็นเงิน ๑,๕๐๒,๖๕๗.๔๕ บาท
๖. บัญชีประมาณการราคากลาง
 - ๖.๑ แบบสรุปปริมาณงานราคากลางงานก่อสร้างทาง สะพาน และท่อเหลี่ยม
๗. รายชื่อคณะกรรมการกำหนดราคากลาง

๗.๑ นายเอกลักษณ์ สอาด	ตำแหน่ง	หัวหน้าฝ่ายสำรวจและออกแบบ
๗.๒ นายเอนก นออุ่น	ตำแหน่ง	นายช่างโยธาชำนาญงาน
๗.๓ นายนันพิพัฒน์ สกุลเสี่ยว	ตำแหน่ง	ผู้ช่วยนายช่างเขียนแบบ
๗.๔ นายศุภชัย สวัสดิ์	ตำแหน่ง	ผู้ช่วยนายช่างเขียนแบบ

รายละเอียดแนบท้ายตารางแสดงวงเงินงบประมาณที่ได้รับจัดสรรและราคากลางในงานจ้างก่อสร้าง

แบบสรุปปริมาณงานราคากลางงานก่อสร้างทาง สะพาน และท่อเหลี่ยม

ส่วนราชการ องค์การบริหารส่วนจังหวัดอุบลราชธานี
 โครงการ ก่อสร้างถนนคอนกรีตเสริมเหล็ก
 ชื่อสถานที่ สายหมู่ที่ 3 ตำบลหนองกุงสมบูรณ์ หมู่ที่ 6 ตำบลโพธิ์ไทร ตำบลโพธิ์ไทร จังหวัดอุบลราชธานี
 หมายเลขที่ สป.ง.ธ. 65 - 0.023
 ระยะทางดำเนินการ 0.300 กม.
 กำหนดราคา เมื่อวันที่ 12 มกราคม 2555

ที่	รายการ	หน่วย	จำนวน	ราคาต่อหน่วย (บาท)	ปริมาณ (บาท)	Factor F	ราคาต่อหน่วย คูณ Factor F	ราคาต่อหน่วย (บาท)
* ปริมาณรวมของแบบก่อสร้างที่ราคาได้วางราคาไว้ 6 เมตร ยก 300 เมตร พาด 0.30 เมตร คูณด้วยค่าปรับอีก 1.000 ตารางเมตร								
1	งานขุดลอกสิ่งกีดขวางน้ำ (REMOVAL OF EXISTING STRUCTURES)							
	- ถางป่ารกชัฏ	ตร.ม.	160.00	1.73	269.80	1.3607	2.35	353.10
2	งานรองพื้นทางและพื้นทาง (SUBBASE AND BASE COURSES)							
	- ดินถมพื้นทาง	ตร.ม.	697.00	168.06	58,926.42	1.3607	224.80	80,181.18
	- รองพื้นทางวิคคูแลร์	ตร.ม.	108.00	379.23	76,081.80	1.3607	515.98	102,163.53
	- พื้นทางวิคคูแลร์	ตร.ม.	141.00	690.79	98,870.80	1.3607	652.20	134,260.80
3	งานผิวทาง (SURFACE COURSES)							
	- ทรายบนถมอัดแน่น	ตร.ม.	90.00	487.97	42,117.30	1.3607	636.77	57,809.01
	- ผิวทางอัดแน่นชั้นบนอัดแน่น	ตร.ม.	1,800.00	263.86	690,800.00	1.3607	522.30	940,148.46
	- ข้อต่อเปิดขยายทาง (Expansion Joint)	ม.	18.00	346.58	6,220.08	1.3607	470.20	8,493.66
	- ข้อต่อเปิดลดความสูง (Contraction Joint)	ม.	182.00	194.43	31,487.66	1.3607	284.88	42,858.97
	- ข้อต่อขยาย (Longitudinal Joint)	ม.	300.00	66.40	18,990.00	1.3607	76.74	23,023.04
4	งานปลูกฝังเมล็ดพืชในทาง บริเวณสีเขียว 0.2 เมตร	ตร.ม.	36.00	296.44	10,743.84	1.3607	408.09	14,819.14
5	งานก่อสร้างทางระบายน้ำ							
	- ฝังร่องน้ำระบายน้ำคอนกรีต กว้าง 10 ซม.	ตร.ม.	80.00	260.00	23,200.00	1.3607	394.80	31,568.21
6	งานโครงสร้างระบายน้ำ							
	6.1 กำแพงคอนกรีต ชั้น 3 (ทำพร้อมกันกับสะพาน-ท่อเหลี่ยม)							
	- ท่อขนาด Dia. 0.80 ม.	ม.	2.00	1,600.00	3,000.00	1.3607	2,041.05	4,082.10
	6.2 กำแพงระบายน้ำ คอนกรีต 1 เมตร แบบ ORDINARY							
	- ท่อขนาด Dia. 0.80 ม.	ม.	2.00	1,210.00	2,420.00	1.3607	1,846.46	3,292.88
7	งานกำแพงคอนกรีต ชั้นบนที่ติดกับผิวทาง							
	7.1 กำแพง คอนกรีต สำหรับระบายน้ำ คอนกรีตหนา 1 เมตร (2 ชั้น / ฝั่ง)							
	- ท่อขนาด Dia. 0.80 ม.	เมตร	1.00	33,100.00	33,100.00	1.3607	46,039.17	46,039.17
8	งานจราจรบนผิวทาง							
	8.1 งานสีผิว							
	- ป้ายจราจรแบบ ท1 - ท27 + 104 คอนกรีต	จุด	1.00	2,980.00	2,980.00	1.3607	4,054.89	4,054.89
	- ฟิล์มน้ำแข็ง คอนกรีต	หน้า	14.00	690.00	8,280.00	1.3607	802.81	11,239.38
9	งานป้ายโครงการ							
	- ป้าย	ป้าย	1.00	-	-	-	-	-
รวมทั้งหมดก่อสร้าง								1,502,687.46
รวมทั้งหมด								1,502,687.46

1. ผลรวมค่าจ้างเหมาจ้างก่อสร้างทาง = 1,104,828.78 บาท
2. ผลรวมค่าจ้างเหมาจ้างก่อสร้างสะพานและท่อเหลี่ยม = บาท
3. ผลรวมค่าใช้จ้างศึกษาออกแบบก่อสร้างและค่าใช้จ้างอื่น ๆ = บาท
4. ค่า Factor F งานก่อสร้างทาง = 1.3607
5. ค่า Factor F งานก่อสร้างสะพานและท่อเหลี่ยม = -
6. ค่า Factor F ค่าใช้จ้างศึกษาออกแบบก่อสร้างและค่าใช้จ้างอื่น ๆ = -
7. ค่า Factor F งานก่อสร้างทางทั้งหมดที่ค่าใช้จ้างศึกษาออกแบบก่อสร้างทาง = -
8. ค่า Factor F งานก่อสร้างสะพานและท่อเหลี่ยมทั้งหมดที่ค่าใช้จ้างศึกษาออกแบบก่อสร้างทาง = -

คณะกรรมการกำหนดราคาทาง

(ลงชื่อ) _____ ประธานกรรมการ

(ลงชื่อ) _____ กรรมการ

(ลงชื่อ) _____ กรรมการ

(ลงชื่อ) _____ กรรมการ

(ลงชื่อ) _____ กรรมการ

(นายสุชัย ศรีหิ)

เอกสารจ้างก่อสร้างโดยวิธีคัดเลือก

เลขที่ ๑๘/๒๕๖๕ ลงวันที่ ๒๕ มิ.ย. ๒๕๖๕

การจ้างก่อสร้างโครงการก่อสร้างถนนคอนกรีตเสริมเหล็ก สายหมู่ที่ ๓ ตำบลหนองกลางดง - หมู่ที่ ๖ ตำบลทัพทัน อำเภอกันทรวิชัย จังหวัดอุทัยธานี ขนาดผิวจราจรกว้าง ๖ เมตร ยาว ๓๐๐ เมตร หนา ๐.๑๕ เมตร พร้อมลงลูกรังไหล่ทาง หรือพื้นที่ไม่น้อยกว่า ๑,๘๐๐ ตารางเมตร รายละเอียดตามรูปแบบรายการที่ อบจ. กำหนด

องค์การบริหารส่วนจังหวัดอุทัยธานี ซึ่งต่อไปนี้เรียกว่า “องค์การบริหารส่วนจังหวัดอุทัยธานี” มีความประสงค์จะจ้างก่อสร้างโครงการก่อสร้างถนนคอนกรีตเสริมเหล็ก สายหมู่ที่ ๓ ตำบลหนองกลางดง - หมู่ที่ ๖ ตำบลทัพทัน อำเภอกันทรวิชัย จังหวัดอุทัยธานี ขนาดผิวจราจรกว้าง ๖ เมตร ยาว ๓๐๐ เมตร หนา ๐.๑๕ เมตร พร้อมลงลูกรังไหล่ทาง หรือพื้นที่ไม่น้อยกว่า ๑,๘๐๐ ตารางเมตร รายละเอียดตามรูปแบบรายการที่ อบจ. กำหนด โดยวิธีคัดเลือก โดยมีข้อเสนอแนะและข้อกำหนดดังต่อไปนี้

๑. เอกสารแนบท้ายเอกสารจ้างก่อสร้างโดยวิธีคัดเลือก

- ๑.๑ แบบรูปและรายการละเอียด
- ๑.๒ แบบใบเสนอราคา
- ๑.๓ แบบสัญญาจ้างก่อสร้าง
- ๑.๔ แบบหนังสือค้ำประกัน
 - (๑) หลักประกันสัญญา
 - (๒) หลักประกันการรับเงินค่าจ้างล่วงหน้า
 - (๓) หลักประกันผลงาน
- ๑.๕ สูตรการปรับราคา
- ๑.๖ บทนิยาม
 - (๑) ผู้ที่มีผลประโยชน์ร่วมกัน
 - (๒) การขัดขวางการแข่งขันอย่างเป็นธรรม
- ๑.๗ แบบบัญชีเอกสาร
 - (๑) บัญชีเอกสารส่วนที่ ๑
 - (๒) บัญชีเอกสารส่วนที่ ๒
- ๑.๘ ตารางแผนการใช้วัสดุที่ผลิตภายในประเทศและแผนการใช้เหล็กที่ผลิต

ภายในประเทศ

..... ฯลฯ.....

๒. คุณสมบัติของผู้ยื่นข้อเสนอ

- ๒.๑ มีความสามารถตามกฎหมาย
- ๒.๒ ไม่เป็นบุคคลล้มละลาย
- ๒.๓ ไม่อยู่ระหว่างเลิกกิจการ
- ๒.๔ ไม่เป็นบุคคลซึ่งอยู่ระหว่างถูกระงับการยื่นข้อเสนอหรือทำสัญญากับหน่วยงานของรัฐไว้ชั่วคราว เนื่องจากเป็นผู้ที่ไม่ผ่านเกณฑ์การประเมินผลการปฏิบัติงานของผู้ประกอบการตามระเบียบที่รัฐมนตรีว่าการกระทรวงการคลังกำหนดตามที่ประกาศเผยแพร่ในระบบเครือข่ายสารสนเทศของกรมบัญชีกลาง

๒.๕ ไม่เป็นบุคคลซึ่งถูกระบุชื่อไว้ในบัญชีรายชื่อผู้ทำงานและได้แจ้งเวียนชื่อให้เป็นผู้ทำงานของหน่วยงานของรัฐในระบบเครือข่ายสารสนเทศของกรมบัญชีกลาง ซึ่งรวมถึงนิติบุคคลที่ผู้ทำงานเป็นหุ้นส่วนผู้จัดการ กรรมการผู้จัดการ ผู้บริหาร ผู้มีอำนาจในการดำเนินงานในกิจการของนิติบุคคลนั้นด้วย

๒.๖ มีคุณสมบัติและไม่มีลักษณะต้องห้ามตามที่คณะกรรมการนโยบายการจัดซื้อจัดจ้างและการบริหารพัสดุภาครัฐกำหนดในราชกิจจานุเบกษา

๒.๗ เป็นนิติบุคคลผู้มีอาชีพรับจ้างงานดังกล่าว

๒.๘ ไม่เป็นผู้มีผลประโยชน์ร่วมกันกับผู้ยื่นข้อเสนอรายอื่นที่เข้ายื่นข้อเสนอให้แก่องค์การบริหารส่วนจังหวัดอุทัยธานี ณ วันที่มีหนังสือเชิญชวนให้เข้ายื่นข้อเสนอ หรือไม่เป็นผู้กระทำการอันเป็นการขัดขวางการแข่งขันอย่างเป็นธรรมในการจ้างครั้งนี้

๒.๙ ไม่เป็นผู้ได้รับเอกสิทธิ์หรือความคุ้มกัน ซึ่งอาจปฏิเสธไม่ยอมขึ้นศาลไทย เว้นแต่รัฐบาลของผู้ยื่นข้อเสนอได้มีคำสั่งให้สละเอกสิทธิ์และความคุ้มกันเช่นนั้น

๒.๑๐ ผู้เสนอราคาต้องเป็นนิติบุคคลและมีผลงานก่อสร้างประเภทเดียวกันกับงานที่จ้างก่อสร้างในวงเงินไม่น้อยกว่า ๖๗๕,๐๐๐.๐๐ บาท และเป็นผลงานที่เป็นคู่สัญญาโดยตรงกับส่วนราชการหน่วยงาน ตามกฎหมายว่าด้วยระเบียบบริหารราชการส่วนท้องถิ่น หน่วยงานอื่นซึ่งมีกฎหมายบัญญัติให้มีฐานะเป็นราชการบริหารส่วนท้องถิ่น รัฐวิสาหกิจ หรือหน่วยงานเอกชนที่องค์การบริหารส่วนจังหวัดอุทัยธานี เชื้อถือผู้เสนอราคาที่เสนอราคาในรูปแบบของ "กิจการร่วมค้า" ต้องมีคุณสมบัติดังนี้

(๑) กรณีที่กิจการร่วมค้าได้จดทะเบียนเป็นนิติบุคคลใหม่ โดยหลักการกิจการร่วมค้าจะต้องมีคุณสมบัติครบถ้วนตามเงื่อนไขที่กำหนดไว้ในเอกสารจ้างก่อสร้างโดยวิธีคัดเลือก และการเสนอราคาให้เสนอราคาในนาม "กิจการร่วมค้า" ส่วนคุณสมบัติด้านผลงานก่อสร้าง กิจการร่วมค้าดังกล่าวสามารถนำผลงานก่อสร้างของผู้เข้าร่วมค้ำมาใช้แสดงเป็นผลงานก่อสร้างของกิจการร่วมค้าที่เข้าเสนอราคาได้

(๒) กรณีที่กิจการร่วมค้าไม่ได้จดทะเบียนเป็นนิติบุคคลใหม่ โดยหลักการนิติบุคคลแต่ละนิติบุคคลที่เข้าร่วมค้ำทุกรายจะต้องมีคุณสมบัติครบถ้วนตามเงื่อนไขที่กำหนดไว้ในเอกสารจ้างก่อสร้างโดยวิธีคัดเลือก เว้นแต่ในกรณีที่กิจการร่วมค้าได้มีข้อตกลงระหว่างผู้เข้าร่วมค้ำเป็นลายลักษณ์อักษรกำหนดให้ผู้เข้าร่วมค้ำรายใดรายหนึ่งเป็นผู้รับผิดชอบหลักในการเข้าเสนอราคากับทางราชการ และแสดงหลักฐานดังกล่าวมาพร้อมการยื่นข้อเสนอ กิจการร่วมค่านั้นสามารถใช้ผลงานก่อสร้างของผู้ร่วมค้ำหลักรายเดียวเป็นผลงานก่อสร้างของกิจการร่วมค้ำที่ยื่นเสนอราคาได้

ทั้งนี้ "กิจการร่วมค้าที่จดทะเบียนเป็นนิติบุคคลใหม่" หมายความว่า กิจการร่วมค้าที่จดทะเบียนเป็นนิติบุคคลต่อหน่วยงานของรัฐซึ่งมีหน้าที่รับผิดชอบ (กรมพัฒนาธุรกิจการค้า กระทรวงพาณิชย์)

๒.๑๑ ผู้ยื่นข้อเสนอต้องลงทะเบียนในระบบจัดซื้อจัดจ้างภาครัฐด้วยอิเล็กทรอนิกส์ (Electronic Government Procurement : e - GP) ของกรมบัญชีกลาง

๒.๑๒ ผู้ยื่นข้อเสนอต้องเป็นผู้ประกอบการวิสาหกิจขนาดกลางและขนาดย่อม (SMEs) โดยผู้ยื่นข้อเสนอจะต้องยื่นสำเนาใบขึ้นทะเบียนผู้ประกอบการวิสาหกิจขนาดกลางและขนาดย่อม (SMEs) มาพร้อมการยื่นข้อเสนอและเสนอราคา

๓. หลักฐานการยื่นข้อเสนอ

ผู้ยื่นข้อเสนอจะต้องเสนอเอกสาร หลักฐาน ยื่นมาพร้อมกับซองใบเสนอราคา โดยแยกไว้นอกซองใบเสนอราคาเป็น ๒ ส่วน คือ

๓.๑ ส่วนที่ ๑ อย่างน้อยต้องมีเอกสารดังต่อไปนี้

(๑) ในกรณีผู้ยื่นข้อเสนอเป็นนิติบุคคล

(ก) ห้างหุ้นส่วนสามัญหรือห้างหุ้นส่วนจำกัด ให้ยื่นสำเนาหนังสือรับรองการจดทะเบียนนิติบุคคล บัญชีรายชื่อหุ้นส่วนผู้จัดการ ผู้มีอำนาจควบคุม (ถ้ามี) พร้อมทั้งรับรองสำเนาถูกต้อง

(ข) บริษัทจำกัดหรือบริษัทมหาชนจำกัด ให้ยื่นสำเนาหนังสือรับรองการจดทะเบียนนิติบุคคล หนังสือบริคณห์สนธิ บัญชีรายชื่อกรรมการผู้จัดการ ผู้มีอำนาจควบคุม (ถ้ามี) และบัญชีผู้ถือหุ้นรายใหญ่ (ถ้ามี) พร้อมทั้งรับรองสำเนาถูกต้อง

(๒) ในกรณีผู้ยื่นข้อเสนอเป็นบุคคลธรรมดาหรือคณะบุคคลที่มีใช้นิติบุคคล ให้ยื่นสำเนาบัตรประจำตัวประชาชนของผู้ยื่น ข้อเสนอข้อตกลงที่แสดงถึงการเข้าเป็นหุ้นส่วน (ถ้ามี) สำเนาบัตรประจำตัวประชาชนของผู้เป็นหุ้นส่วน หรือสำเนาหนังสือเดินทางของผู้เป็นหุ้นส่วนที่มีได้ถือสัญชาติไทย พร้อมทั้งรับรองสำเนาถูกต้อง

(๓) ในกรณีผู้ยื่นข้อเสนอเป็นผู้ยื่นข้อเสนอร่วมกันในฐานะเป็นผู้ร่วมค้า ให้ยื่นสำเนาสัญญาของการเข้าร่วมค้า และเอกสารตามที่ระบุไว้ใน (๑) หรือ (๒) ของผู้ร่วมค้า แล้วแต่กรณี

(๔) เอกสารเพิ่มเติมอื่นๆ

(๔.๑) สำเนาใบทะเบียนพาณิชย์ พร้อมทั้งรับรองสำเนาถูกต้อง

(๔.๒) สำเนาใบทะเบียนภาษีมูลค่าเพิ่ม (ภพ.๒๐) พร้อมทั้งรับรองสำเนาถูกต้อง (ถ้ามี)

(๕) บัญชีเอกสารส่วนที่ ๑ ทั้งหมดที่ได้ยื่นพร้อมไปกับซองใบเสนอราคา ตามแบบ
ในข้อ ๑.๗ (๑)

๓.๒ ส่วนที่ ๒ อย่างน้อยต้องมีเอกสารดังต่อไปนี้

(๑) ในกรณีที่ผู้ยื่นข้อเสนอมอบอำนาจให้บุคคลอื่นกระทำการแทนให้แนบหนังสือมอบอำนาจซึ่งติดอากรแสตมป์ตามกฎหมาย โดยมีหลักฐานแสดงตัวตนของผู้มอบอำนาจและผู้รับมอบอำนาจ ทั้งนี้หากผู้รับมอบอำนาจเป็นบุคคลธรรมดาต้องเป็นผู้ที่บรรลุนิติภาวะตามกฎหมายแล้วเท่านั้น

(๒) สำเนาหนังสือรับรองผลงานก่อสร้าง พร้อมทั้งรับรองสำเนาถูกต้อง

(๓) บัญชีรายการก่อสร้าง ซึ่งจะต้องแสดงรายการวัสดุ อุปกรณ์ค่าแรงงาน ภาษีประเภทต่าง ๆ รวมทั้งกำไรไว้ด้วย

(๔) สำเนาใบขึ้นทะเบียนผู้ประกอบการวิสาหกิจขนาดกลางและขนาดย่อม (SMEs)

(๕) เอกสารเพิ่มเติมอื่น ๆ

(๕.๑) สำเนาแบบแสดงการลงทะเบียนในระบบ e-GP พร้อมทั้งรับรองสำเนา
ถูกต้อง

(๕.๒) อื่น ๆ (ถ้ามี)

(๖) บัญชีเอกสารส่วนที่ ๒ ทั้งหมดที่ได้ยื่นพร้อมไปกับซองใบเสนอราคา ตามแบบ
ในข้อ ๑.๗ (๒)

๔. การเสนอราคา

๔.๑ ผู้ยื่นข้อเสนอต้องยื่นข้อเสนอตามแบบที่กำหนด โดยไม่มีเงื่อนไขใดๆ ทั้งสิ้น และจะต้องกรอกข้อความให้ถูกต้องครบถ้วน ลงลายมือชื่อของผู้ยื่นข้อเสนอให้ชัดเจน จำนวนเงินที่เสนอจะต้องระบุตรงกันทั้งตัวเลขและตัวหนังสือ โดยไม่มีการขีดลบ หรือแก้ไข หากมีการขีดลบ ตกเติม แก้ไข เปลี่ยนแปลง จะต้องลงลายมือชื่อผู้ยื่นข้อเสนอพร้อมทั้งประทับตรา (ถ้ามี) กำกับไว้ด้วยทุกแห่ง

๔.๒ ผู้ยื่นข้อเสนอจะต้องเสนอราคาเป็นเงินบาท และเสนอราคาเพียงราคาเดียว โดยเสนอราคารวม หรือราคาต่อหน่วย หรือราคาต่อรายการ ตามเงื่อนไขที่ระบุไว้ท้ายใบเสนอราคาให้ถูกต้อง ทั้งนี้ ราคารวมที่เสนอจะต้องตรงกันทั้งตัวเลขและตัวหนังสือ ถ้าตัวเลขและตัวหนังสือไม่ตรงกัน ให้ถือตัวหนังสือเป็นสำคัญ โดยคิดราคารวมทั้งสิ้นซึ่งรวมค่าภาษีมูลค่าเพิ่ม ภาษีอากรอื่น และค่าใช้จ่ายอื่นๆ ทั้งปวงไว้แล้ว

ราคาที่เสนอจะต้องเสนอกำหนดวันราคาไม่น้อยกว่า ๑๒๐ วัน นับตั้งแต่วันยื่นข้อเสนอโดยภายในกำหนดวันราคา ผู้ยื่นข้อเสนอต้องรับผิดชอบราคาที่ตนได้เสนอไว้และจะถอนการเสนอราคาไม่ได้

๔.๓ ผู้ยื่นข้อเสนอจะต้องเสนอกำหนดเวลาดำเนินการก่อสร้างแล้วเสร็จไม่เกิน ๘๐ วัน นับถัดจากวันลงนามในสัญญาจ้าง หรือวันที่ได้รับหนังสือแจ้งจากองค์การบริหารส่วนจังหวัดอุทัยธานี ให้เริ่มทำงาน

๔.๔ ก่อนเสนอราคา ผู้ยื่นข้อเสนอควรตรวจสอบร่างสัญญา แบบรูป และรายการละเอียด ฯลฯ ให้ถี่ถ้วนและเข้าใจเอกสารจ้างก่อสร้างโดยวิธีคัดเลือกทั้งหมดเสียก่อนที่จะตกลงยื่นข้อเสนอตามเงื่อนไขในเอกสารจ้างก่อสร้างโดยวิธีคัดเลือก

๔.๕ ผู้ยื่นข้อเสนอจะต้องยื่นซองข้อเสนอที่ปิดผนึกซองเรียบร้อย จ่าหน้าซองถึงประธานคณะกรรมการจ้างโดยวิธีคัดเลือก โดยระบุไว้ที่หน้าซองว่า “ใบเสนอราคา ตามเอกสารจัดจ้างก่อสร้างโดยวิธีคัดเลือก เลขที่ ลงวันที่” ยื่นต่อ องค์การบริหารส่วนจังหวัดอุทัยธานี ในวันที่ ๗ กุมภาพันธ์ ๒๕๖๕ ระหว่างเวลา ๐๙.๐๐ น. ถึงเวลา ๑๖.๐๐ น. ณ . กองพัสดุและทรัพย์สิน องค์การบริหารส่วนจังหวัดอุทัยธานี

เมื่อพ้นกำหนดเวลายื่นข้อเสนอและเสนอราคาแล้ว จะไม่รับเอกสารการยื่นข้อเสนอและเสนอราคาใดๆ โดยเด็ดขาด

๔.๖ คณะกรรมการจ้างโดยวิธีคัดเลือกจะดำเนินการตรวจสอบคุณสมบัติของผู้ยื่นข้อเสนอแต่ละรายว่า เป็นผู้ยื่นข้อเสนอที่มีผลประโยชน์ร่วมกันกับผู้ยื่นเสนอรายอื่นตามข้อ ๑.๖ (๑) หรือไม่ หากปรากฏว่าผู้ยื่นข้อเสนอรายใดเป็นผู้ยื่นข้อเสนอที่มีผลประโยชน์ร่วมกันกับผู้ยื่นเสนอรายอื่น คณะกรรมการฯ จะตัดรายชื่อผู้ยื่นข้อเสนอราคาที่มีผลประโยชน์ร่วมกันนั้นออกจากการเป็นผู้ยื่นข้อเสนอ

หากปรากฏต่อคณะกรรมการจ้างโดยวิธีคัดเลือกว่า ก่อนหรือในขณะที่มีการพิจารณาข้อเสนอ มีผู้ยื่นเสนอรายใดกระทำการอันเป็นการขัดขวางการแข่งขันอย่างเป็นธรรมตามข้อ ๑.๖ (๒) และคณะกรรมการฯ เชื่อว่ามีการกระทำการอันเป็นการขัดขวางการแข่งขันอย่างเป็นธรรม คณะกรรมการฯ จะตัดรายชื่อผู้ยื่นเสนอรายนั้นออกจากการเป็นผู้ยื่นข้อเสนอ และองค์การบริหารส่วนจังหวัดอุทัยธานี จะพิจารณาลงโทษผู้ยื่นเสนอดังกล่าวเป็นผู้ที่งาน เว้นแต่ องค์การบริหารส่วนจังหวัดอุทัยธานี จะพิจารณาเห็นว่าผู้ยื่นเสนอรายนั้น มิใช่เป็นผู้ริเริ่มให้มีการกระทำดังกล่าวและได้ให้ความร่วมมือเป็นประโยชน์ต่อการพิจารณาขององค์การบริหารส่วนจังหวัดอุทัยธานี

คณะกรรมการจ้างโดยวิธีคัดเลือก จะเปิดซองใบเสนอราคาของผู้เสนอราคาที่มีสิทธิได้รับการคัดเลือก ดังกล่าวข้างต้น ณ องค์การบริหารส่วนจังหวัดอุทัยธานี ตั้งแต่วันที่ ๘ กุมภาพันธ์ ๒๕๖๕ เป็นต้นไป

๔.๗ ผู้ยื่นข้อเสนอจะต้องปฏิบัติ ดังนี้

(๑) ปฏิบัติตามเงื่อนไขที่ระบุไว้ในเอกสารจ้างก่อสร้างโดยวิธีคัดเลือก

(๒) ราคาที่เสนอจะต้องเป็นราคาที่รวมภาษีมูลค่าเพิ่ม และภาษีอื่นๆ (ถ้ามี) รวมค่าใช้จ่ายทั้งปวงไว้ด้วยแล้ว

(๓) ผู้ยื่นข้อเสนอจะต้องยื่นข้อเสนอราคาภายในเวลาที่กำหนด

(๔) ผู้ยื่นข้อเสนอจะถอนการเสนอราคาที่เสนอแล้วไม่ได้

๔.๘ หากผู้ยื่นข้อเสนอเป็นผู้ได้รับคัดเลือกเป็นผู้ชนะการเสนอราคาในครั้งนี้ จะต้องจัดทำแผนการใช้พัสดุที่ผลิตภายในประเทศและแผนการใช้เหล็กที่ผลิตภายในประเทศ ภายใน ๖๐ วัน นับถัดจากวันที่ได้ลงนาม

๕. หลักเกณฑ์และสิทธิในการพิจารณา

๕.๑ การพิจารณาผลการยื่นข้อเสนอโดยวิธีคัดเลือกครั้งนี้ องค์การบริหารส่วนจังหวัดอุทัยธานี จะพิจารณาตัดสินโดยใช้หลักเกณฑ์ ราคา

๕.๒ การพิจารณาผู้ชนะการยื่นข้อเสนอ

กรณีใช้หลักเกณฑ์ราคาในการพิจารณาผู้ชนะการยื่นข้อเสนอ องค์การบริหารส่วนจังหวัดอุทัยธานี จะพิจารณาจาก ราคารวมที่ปรากฏในใบเสนอราคา

๕.๓ หากผู้ยื่นข้อเสนอรายใดมีคุณสมบัติไม่ถูกต้องตามข้อ ๒ หรือยื่นหลักฐานการยื่นข้อเสนอไม่ถูกต้อง หรือไม่ครบถ้วนตามข้อ ๓ หรือยื่นข้อเสนอไม่ถูกต้องตามข้อ ๔ แล้ว คณะกรรมการจ้างโดยวิธีคัดเลือก จะไม่รับพิจารณาข้อเสนอของผู้ยื่นข้อเสนอรายนั้น เว้นแต่ผู้ยื่นข้อเสนอรายใดเสนอเอกสารทางเทคนิคหรือรายละเอียดคุณลักษณะเฉพาะของพัสดุที่จะจ้างไม่ครบถ้วน หรือเสนอรายละเอียดแตกต่างไปจากเงื่อนไขที่องค์การบริหารส่วนจังหวัดกำหนดไว้ในเอกสารจ้างก่อสร้างโดยวิธีคัดเลือก ในส่วนที่มีสาระสำคัญและความแตกต่างนั้น ไม่มีผลทำให้เกิดการได้เปรียบเสียเปรียบต่อผู้ยื่นข้อเสนอรายอื่น หรือเป็นการผิดพลาดเล็กน้อย คณะกรรมการฯ อาจพิจารณาผ่อนปรนการตัดสินผู้ยื่นข้อเสนอรายนั้น

๕.๔ องค์การบริหารส่วนจังหวัดอุทัยธานี สงวนสิทธิ์ไม่พิจารณาข้อเสนอของผู้ยื่นข้อเสนอโดยไม่มีการผ่อนผัน ในกรณีดังต่อไปนี้

(๑) ไม่ปรากฏชื่อผู้ยื่นข้อเสนอรายนั้นในบัญชีรายชื่อผู้ประกอบการที่คณะกรรมการจ้างโดยวิธีคัดเลือก มีหนังสือเชิญชวน

(๒) ไม่กรอกชื่อผู้ยื่นข้อเสนอในบัญชีรายชื่อผู้ยื่นของข้อเสนอ

(๓) เสนอรายละเอียดแตกต่างไปจากเงื่อนไขที่กำหนดในเอกสารจ้างก่อสร้างโดยวิธีคัดเลือกที่เป็นสาระสำคัญ หรือมีผลทำให้เกิดความได้เปรียบเสียเปรียบแก่ผู้ยื่นข้อเสนอรายอื่น

๕.๕ ในการตัดสินการจ้างโดยวิธีคัดเลือกหรือในการทำสัญญา คณะกรรมการจ้างโดยวิธีคัดเลือกหรือองค์การบริหารส่วนจังหวัดอุทัยธานี มีสิทธิให้ผู้ยื่นข้อเสนอชี้แจงข้อเท็จจริงเพิ่มเติมได้ องค์การบริหารส่วนจังหวัดอุทัยธานี มีสิทธิที่จะไม่รับข้อเสนอ ไม่รับราคา หรือไม่ทำสัญญา หากข้อเท็จจริงดังกล่าวไม่เหมาะสมหรือไม่ถูกต้อง

๕.๖ องค์การบริหารส่วนจังหวัดอุทัยธานี ทรงไว้ซึ่งสิทธิที่จะไม่รับราคาต่ำสุด หรือราคาหนึ่งราคาใด หรือราคาที่เสนอทั้งหมดก็ได้ และอาจพิจารณาเลือกจ้างในจำนวน หรือขนาด หรือเฉพาะรายการหนึ่งรายการใด หรืออาจจะยกเลิก การจ้างโดยวิธีคัดเลือกโดยไม่พิจารณาจัดจ้างเลยก็ได้ สุดแต่จะพิจารณา ทั้งนี้ เพื่อประโยชน์ของทางราชการเป็นสำคัญ และให้ถือว่าการตัดสินขององค์การบริหารส่วนจังหวัดอุทัยธานี เป็นเด็ดขาดผู้ยื่นข้อเสนอจะเรียกร้องค่าใช้จ่าย หรือค่าเสียหายใดๆ มิได้ รวมทั้ง องค์การบริหารส่วนจังหวัดอุทัยธานี จะพิจารณายกเลิกการจ้างโดยวิธีคัดเลือกและลงโทษผู้ยื่นข้อเสนอเป็นผู้ทำงาน ไม่ว่าจะเป็นผู้ยื่นข้อเสนอที่ได้รับการคัดเลือกหรือไม่ก็ตาม หากมีเหตุที่เชื่อถือได้ว่าผู้ยื่นข้อเสนอกระทำการโดยไม่สุจริต เช่น การเสนอเอกสารอันเป็นเท็จ หรือใช้ข้อมูลคลาดเคลื่อน หรือหนีบุคคลอื่นมาเสนอราคาแทน เป็นต้น

ในกรณีที่ผู้ยื่นข้อเสนอรายที่เสนอราคาต่ำสุด เสนอราคาต่ำจนคาดหมายได้ว่าไม่อาจดำเนินงานตามเอกสารจ้างก่อสร้างโดยวิธีคัดเลือกได้ คณะกรรมการจ้างโดยวิธีคัดเลือกหรือองค์การบริหารส่วนจังหวัดอุทัยธานี จะให้ผู้ยื่นข้อเสนออื่นที่ชี้แจงและแสดงหลักฐานที่ทำให้เชื่อได้ว่าผู้ยื่นข้อเสนอสามารถดำเนินงานตามเอกสารจ้างก่อสร้างโดยวิธีคัดเลือกให้เสร็จสมบูรณ์ หากคำชี้แจงไม่เป็นที่รับฟังได้ องค์การบริหารส่วนจังหวัดอุทัยธานี มีสิทธิที่จะไม่รับข้อเสนอหรือไม่รับราคาของผู้ยื่นข้อเสนอรายนั้น ทั้งนี้ผู้ยื่นข้อเสนอดังกล่าวไม่มีสิทธิเรียกร้องค่าใช้จ่ายหรือค่าเสียหายใดๆ จากองค์การบริหารส่วนจังหวัดอุทัยธานี

๕.๗ ก่อนลงนามในสัญญา องค์การบริหารส่วนจังหวัดอุทัยธานี อาจประกาศยกเลิกการจ้างโดยวิธีคัดเลือก หากปรากฏว่ามีการกระทำที่เข้าลักษณะผู้ยื่นข้อเสนอที่ชนะการเสนอราคาโดยวิธีคัดเลือก หรือที่ได้รับการคัดเลือกมีผลประโยชน์ร่วมกัน หรือมีส่วนได้เสียกับผู้ยื่นข้อเสนอรายอื่น หรือขัดขวางการแข่งขันอย่างเป็นธรรม หรือสมยอมกันกับผู้ยื่นข้อเสนอรายอื่น หรือเจ้าหน้าที่ในการเสนอราคา หรือสื่อว่ากระทำการทุจริตอื่นใดในการเสนอราคา

๕.๘ หากผู้ยื่นข้อเสนอซึ่งเป็นผู้ประกอบการ SMEs เสนอราคาสูงกว่าราคาต่ำสุดของผู้ยื่นข้อเสนอรายอื่นที่ไม่เกินร้อยละ ๑๐ ให้หน่วยงานของรัฐจัดซื้อจัดจ้างจากผู้ประกอบการ SMEs ดังกล่าว โดยจัดเรียงลำดับผู้ยื่นข้อเสนอซึ่งเป็นผู้ประกอบการ SMEs ซึ่งเสนอราคาสูงกว่าราคาต่ำสุดของผู้ยื่นข้อเสนอรายอื่นไม่เกินร้อยละ ๑๐ ที่จะเรียกมาทำสัญญาไม่เกิน ๓ ราย

ผู้ยื่นข้อเสนอที่เป็นกิจการร่วมค้าที่จะได้สิทธิตามวรรคหนึ่ง ผู้เข้าร่วมค้าทุกราย จะต้องเป็นผู้ประกอบการ SMEs

๕.๙ หากผู้ยื่นข้อเสนอซึ่งมิใช่ผู้ประกอบการ SMEs แต่เป็นบุคคลธรรมดาที่ถือสัญชาติไทยหรือนิติบุคคลที่จัดตั้งขึ้นตามกฎหมายไทยเสนอราคาสูงกว่าราคาต่ำสุดของผู้ยื่นข้อเสนอซึ่งเป็นผู้ประกอบการธรรมดาที่มีได้ถือสัญชาติไทยหรือนิติบุคคลที่จัดตั้งขึ้นตามกฎหมายของต่างประเทศไม่เกินร้อยละ ๓ ให้หน่วยงานของรัฐจัดซื้อหรือจัดจ้างจากผู้ยื่นข้อเสนอซึ่งเป็นผู้ประกอบการธรรมดาที่ถือสัญชาติไทยหรือนิติบุคคลที่จัดตั้งขึ้นตามกฎหมายไทยดังกล่าว

ผู้ยื่นข้อเสนอที่เป็นกิจการร่วมค้าที่จะได้สิทธิตามวรรคหนึ่ง ผู้เข้าร่วมค้าทุกราย จะต้องเป็นผู้ประกอบการที่เป็นบุคคลธรรมดาที่ถือสัญชาติไทยหรือนิติบุคคลที่จัดตั้งขึ้นตามกฎหมายไทย

๖. การทำสัญญาจ้างก่อสร้าง

ผู้ชนะการเสนอราคาโดยวิธีคัดเลือกจะต้องทำสัญญาจ้างตามแบบสัญญา ดังระบุในข้อ ๑.๓ หรือทำข้อตกลงเป็นหนังสือกับองค์การบริหารส่วนจังหวัดอุทัยธานี ภายใน ๓ วัน นับถัดจากวันที่ได้รับแจ้ง และจะต้องวางหลักประกันสัญญาเป็นจำนวนเงินเท่ากับร้อยละ ๕ ของราคาค่าจ้าง ให้องค์การบริหารส่วนจังหวัดอุทัยธานี ยึดถือไว้ในขณะทำสัญญาโดยใช้หลักประกันอย่างหนึ่งอย่างใด ดังต่อไปนี้

๖.๑ เงินสด

๖.๒ เช็คหรือตราพท์ที่ธนาคารเซ็นส่งจ่าย ซึ่งเป็นเช็คหรือตราพท์ลงวันที่ที่ใช้เช็คหรือตราพท์นั้นชำระต่อเจ้าหน้าที่ในวันทำสัญญา หรือก่อนวันนั้นไม่เกิน ๓ วันทำการ โดยส่งจ่ายเช็คหรือตราพท์ในนามองค์การบริหารส่วนจังหวัดอุทัยธานี กรณีเป็นเช็คหรือตราพท์สาขาต่างจังหวัด ผู้ชนะการเสนอราคาโดยวิธีคัดเลือกต้องเป็นผู้ชำระค่าธรรมเนียมต่าง ๆ ตามที่ธนาคารกำหนด

๖.๓ หนังสือค้ำประกันของธนาคารภายในประเทศ ตามตัวอย่างที่คณะกรรมการนโยบายกำหนด ดังระบุในข้อ ๑.๔ (๑) หรือจะเป็นหนังสือค้ำประกันอิเล็กทรอนิกส์ตามวิธีการที่กรมบัญชีกลางกำหนด

๖.๔ หนังสือค้ำประกันของบริษัทเงินทุน หรือบริษัทเงินทุนหลักทรัพย์ที่ได้รับอนุญาตให้ประกอบกิจการเงินทุนเพื่อการพาณิชย์และประกอบธุรกิจค้ำประกันตามประกาศของธนาคารแห่งประเทศไทย ตามรายชื่อบริษัทเงินทุนที่ธนาคารแห่งประเทศไทยแจ้งเวียนให้ทราบ โดยอนุมัติให้ใช้ตามตัวอย่างหนังสือค้ำประกันของธนาคารที่คณะกรรมการนโยบายกำหนด ดังระบุในข้อ ๑.๔ (๑)

๖.๕ พันธบัตรรัฐบาลไทย

หลักประกันนี้จะคืนให้ โดยไม่มีดอกเบี้ยภายใน ๑๕ วัน นับถัดจากวันที่ผู้ชนะการเสนอราคาโดยวิธีคัดเลือก (ผู้รับจ้าง) พ้นจากข้อผูกพันตามสัญญาจ้างแล้ว

๗. ค่าจ้างและการจ่ายเงิน

องค์การบริหารส่วนจังหวัดอุทัยธานี จะจ่ายค่าจ้างซึ่งได้รวมภาษีมูลค่าเพิ่ม ตลอดจนภาษีอื่นๆ และค่าใช้จ่ายทั้งปวงแล้ว โดยถือราคาเหมารวมเป็นเกณฑ์ และกำหนดการจ่ายเงินเป็น จำนวน ๒ งวด ดังนี้

งวดที่ ๑ เป็นจำนวนเงินในอัตราร้อยละ ๑๙ ของค่าจ้าง เมื่อผู้รับจ้างได้ปฏิบัติงานหรือโครงสร้างถนนเดิมและก่อสร้างใหม่ งานโครงสร้างระบายน้ำ งานรองพื้นทางและพื้นทางเสร็จเรียบร้อย ให้แล้วเสร็จภายใน ๔๕ วัน

งวดที่ ๒ (งวดสุดท้าย) เป็นจำนวนเงินในอัตราร้อยละ ๘๑ ของค่าจ้าง เมื่อผู้รับจ้างได้ปฏิบัติงานผิวทาง งานไหล่ทาง และงานอื่นๆ ตามแบบรูปรายการแล้วเสร็จทั้งหมดเรียบร้อย ถูกต้อง ครบถ้วนพร้อมขนย้ายเครื่องจักรออกจากสถานที่ก่อสร้าง และทำสถานที่ก่อสร้างให้สะอาดเรียบร้อยตามที่กำหนดไว้ในสัญญา

๘. อัตราค่าปรับ

ค่าปรับตามสัญญาจ้างแนบท้ายเอกสารจ้างก่อสร้างโดยวิธีคัดเลือกนี้ หรือข้อตกลงจ้างเป็นหนังสือจะกำหนด ดังนี้

๘.๑ กรณีที่ผู้รับจ้างนำงานที่รับจ้างไปจ้างช่วงให้ผู้อื่นทำอีกทอดหนึ่งโดยไม่ได้รับอนุญาตจากองค์การบริหารส่วนจังหวัดอุทัยธานี จะกำหนดค่าปรับสำหรับการฝ่าฝืนดังกล่าวเป็นจำนวนร้อยละ ๑๐.๐๐ ของวงเงินของงานจ้างช่วงนั้น

๘.๒ กรณีที่ผู้รับจ้างปฏิบัติผิดสัญญาจ้างก่อสร้าง นอกเหนือจากข้อ ๘.๑ จะกำหนดค่าปรับเป็นรายวันเป็นจำนวนเงินตายตัวในอัตราร้อย ๐.๒๕ ของราคางานจ้าง

๙. การรับประกันความชำรุดบกพร่อง

ผู้ได้รับการคัดเลือกซึ่งได้ทำสัญญาจ้าง ตามแบบ ดังระบุในข้อ ๑.๓ หรือข้อตกลงจ้างเป็นหนังสือแล้วแต่กรณี จะต้องรับประกันความชำรุดบกพร่องของงานจ้างที่เกิดขึ้นภายในระยะเวลา ไม่น้อยกว่า ๒ ปี นับถัดจากวันที่องค์การบริหารส่วนจังหวัดอุทัยธานี ได้รับมอบงาน โดยต้องบริหารจัดการซ่อมแซมแก้ไขให้ใช้การได้ดีดังเดิมภายใน ๑๕ วัน นับถัดจากวันที่ได้รับแจ้งความชำรุดบกพร่อง

๑๐. ข้อเสนอสิทธิในการยื่นข้อเสนอและอื่น ๆ

๑๐.๑ เงินค่าจ้างสำหรับงานจ้างครั้งนี้ ได้มาจากเงินงบประมาณรายจ่าย ประจำปีงบประมาณ พ.ศ.๒๕๖๕

ราคากลางของงานก่อสร้างถนนคอนกรีตฯ ในครั้งนี้เป็นเงินทั้งสิ้น ๑,๕๐๒,๖๕๗.๔๕ บาท (หนึ่งล้านห้าแสนสองพันหกร้อยห้าสิบบาทสี่สิบบาทสี่สตางค์)

ราคางบประมาณของงานก่อสร้างถนนคอนกรีตฯ ในครั้งนี้เป็นเงินทั้งสิ้น ๑,๕๐๐,๐๐๐.๐๐ บาท (หนึ่งล้านห้าแสนบาทถ้วน)

การลงนามในสัญญาจะกระทำได้ต่อเมื่อ องค์การบริหารส่วนจังหวัดอุทัยธานี มีเงินงบประมาณเพียงพอที่จะดำเนินการได้แล้วเท่านั้น

๑๐.๒ เมื่อองค์การบริหารส่วนจังหวัดอุทัยธานีได้คัดเลือกผู้ยื่นข้อเสนอรายใดให้เป็นผู้รับจ้าง และได้ตกลงจ้าง ตามการจ้างโดยวิธีคัดเลือกแล้ว ถ้าผู้รับจ้างจะต้องส่งหรือนำสิ่งของมาเพื่องานจ้างดังกล่าวเข้ามาจากต่างประเทศ และของนั้นต้องนำเข้ามาโดยทางเรือในเส้นทางที่มีเรือไทยเดินอยู่ และสามารถให้บริการรับขนได้ตามที่รัฐมนตรีว่าการกระทรวงคมนาคมประกาศกำหนด ผู้ยื่นข้อเสนอซึ่งเป็นผู้รับจ้างจะต้องปฏิบัติตามกฎหมายว่าด้วยการส่งเสริมการพาณิชย์ ดังนี้

(๑) แฉ่งการส่งหรือนำสิ่งของดังกล่าวเข้ามาจากต่างประเทศต่อกรมเจ้าท่า ภายใน ๗ วัน นับตั้งแต่วันที่ผู้รับจ้างส่งหรือซื้อของจากต่างประเทศ เว้นแต่เป็นของที่รัฐมนตรีว่าการกระทรวงคมนาคมประกาศยกเว้นให้บรรทุกโดยเรืออื่นได้

(๒) จัดการให้สิ่งของดังกล่าวบรรทุกโดยเรือไทย หรือเรือที่มีสิทธิเช่นเดียวกับเรือไทยจากต่างประเทศมายังประเทศไทย เว้นแต่จะได้รับอนุญาตจากกรมเจ้าท่า ให้บรรทุกสิ่งของนั้น โดยเรืออื่นที่ไม่ใช่เรือไทย ซึ่งจะต้องได้รับอนุญาตเช่นนั้นก่อนบรรทุกของลงเรืออื่น หรือเป็นของที่รัฐมนตรีว่าการกระทรวงคมนาคมประกาศยกเว้นให้บรรทุกโดยเรืออื่น

(๓) ในกรณีที่ไม่ปฏิบัติตาม (๑) หรือ (๒) ผู้รับจ้างจะต้องรับผิดชอบตามกฎหมายว่าด้วยการส่งเสริมการพาณิชย์

๑๐.๓ ผู้ยื่นข้อเสนอซึ่งองค์การบริหารส่วนจังหวัดอุทัยธานี ได้คัดเลือกแล้ว ไม่ไปทำสัญญาหรือข้อตกลงจ้างเป็นหนังสือภายในเวลาที่กำหนดดังระบุไว้ในข้อ ๖ องค์การบริหารส่วนจังหวัดอุทัยธานี จะริบหลักประกันการยื่นข้อเสนอ หรือเรียกประกันจากผู้ออกหนังสือค้ำประกัน การยื่นข้อเสนอทันที และอาจพิจารณาเรียกหรือให้ชดใช้ความเสียหายอื่น (ถ้ามี) รวมทั้งจะพิจารณาให้เป็นผู้ที่จ้าง ตามระเบียบกระทรวงการคลังว่าด้วยการจัดซื้อจัดจ้างและการบริหารพัสดุภาครัฐ

๑๐.๔ องค์การบริหารส่วนจังหวัดอุทัยธานี สงวนสิทธิ์ที่จะแก้ไขเพิ่มเติมเงื่อนไข หรือข้อกำหนดในแบบสัญญาหรือข้อตกลงจ้างเป็นหนังสือให้เป็นไปตามความเห็นของสำนักงานอัยการสูงสุด (ถ้ามี)

๑๐.๕ ในกรณีที่เอกสารแนบท้ายเอกสารจ้างก่อสร้างโดยวิธีคัดเลือกนี้ มีความขัดหรือแย้งกันผู้ยื่นข้อเสนอจะต้องปฏิบัติตามคำวินิจฉัยขององค์การบริหารส่วนจังหวัดอุทัยธานี คำวินิจฉัยดังกล่าวให้ถือเป็นที่สุด และผู้ยื่นข้อเสนอไม่มีสิทธิเรียกร้องค่าใช้จ่ายใดๆ เพิ่มเติม

๑๐.๖ องค์การบริหารส่วนจังหวัดอุทัยธานี อาจยกเลิกการจัดจ้างในกรณีต่อไปนี้ได้ โดยที่ผู้ยื่นข้อเสนอจะเรียกร้องค่าเสียหายใดๆ จากองค์การบริหารส่วนจังหวัดอุทัยธานี ไม่ได้

(๑) องค์การบริหารส่วนจังหวัดอุทัยธานีไม่ได้รับการจัดสรรเงินที่จะใช้ในการจัดจ้างหรือได้รับจัดสรรแต่ไม่เพียงพอที่จะทำการจัดจ้างครั้งนี้ต่อไป

(๒) มีการกระทำที่เข้าลักษณะผู้ยื่นข้อเสนอที่ชนะการจัดจ้างหรือที่ได้รับการคัดเลือกมีผลประโยชน์ร่วมกัน หรือมีส่วนได้เสียกับผู้ยื่นข้อเสนอรายอื่น หรือขัดขวางการแข่งขันอย่างเป็นธรรมหรือสมยอมกันกับผู้ยื่นข้อเสนอรายอื่น หรือเจ้าหน้าที่ในการเสนอราคา หรือสื่อว่ากระทำการทุจริตอื่นใดในการเสนอราคา

(๓) การทำการจัดจ้างครั้งนี้ต่อไปอาจก่อให้เกิดความเสียหายแก่องค์การบริหารส่วนจังหวัดอุทัยธานี หรือกระทบต่อประโยชน์สาธารณะ

(๔) กรณีอื่นในทำนองเดียวกับ (๑) (๒) หรือ (๓) ตามที่กำหนดในกฎกระทรวง ซึ่งออกตามความในกฎหมายว่าด้วยการจัดซื้อจัดจ้างและการบริหารพัสดุภาครัฐ

๑๑. การปรับราคาค่างานก่อสร้าง

การปรับราคาค่างานก่อสร้างตามสูตรการปรับราคาตั้งระบุในข้อ ๑.๕ จะนำมาใช้ในกรณีที่ค่างานก่อสร้างลดลงหรือเพิ่มขึ้น โดยวิธีการต่อไปนี้

ตามเงื่อนไข หลักเกณฑ์ สูตรและวิธีคำนวณที่ใช้กับสัญญาแบบปรับราคาได้ตามมติคณะรัฐมนตรีเมื่อวันที่ ๒๒ สิงหาคม ๒๕๓๒ เรื่อง การพิจารณาช่วยเหลือผู้ประกอบการอาชีพงานก่อสร้าง ตามหนังสือสำนักเลขาธิการคณะรัฐมนตรี ที่ นร ๐๒๐๓/ว ๑๐๙ ลงวันที่ ๒๔ สิงหาคม ๒๕๓๒

สูตรการปรับราคา (สูตรค่า K) จะต้องคงที่ที่ระดับที่กำหนดไว้ในวันแล้วเสร็จตามที่กำหนดไว้ในสัญญา หรือภายในระยะเวลาที่องค์การบริหารส่วนจังหวัดอุทัยธานี ได้ขยายออกไป โดยจะใช้สูตรของทางราชการที่ได้ระบุในข้อ ๑.๕

๑๒. มาตรฐานฝีมือช่าง

เมื่อองค์การบริหารส่วนจังหวัดอุทัยธานี ได้คัดเลือกผู้ยื่นข้อเสนอรายใดให้เป็นผู้รับจ้าง และได้ตกลงจ้างก่อสร้างตามประกาศนี้แล้ว ผู้ยื่นข้อเสนอจะต้องตกลงว่าในการปฏิบัติงานก่อสร้างดังกล่าว ผู้ยื่นข้อเสนอจะต้องมีและใช้ผู้ผ่านการทดสอบมาตรฐานฝีมือช่างหรือผู้ผ่านการทดสอบมาตรฐานฝีมือช่างจากคณะกรรมการกำหนดมาตรฐานและทดสอบฝีมือแรงงานหรือสถาบันของทางราชการอื่นหรือสถาบันของเอกชนหรือผู้มีวุฒิปับตรระดับ ปวช. ปวส. และปวท. หรือเทียบเท่าจากสถาบันการศึกษาที่ ก.พ. รับรองให้เข้ารับราชการได้ ในอัตราไม่ต่ำกว่าร้อยละ ๑๐ ของแต่ละ สาขาช่างแต่จะต้องมีจำนวนช่างอย่างน้อย ๑ คน ในแต่ละสาขาช่าง ดังต่อไปนี้

๑๒.๑ วิศวกรโยธา

๑๒.๒ ช่างก่อสร้าง/ช่างโยธา

๑๓. การปฏิบัติตามกฎหมายและระเบียบ

ในระหว่างระยะเวลาการก่อสร้าง ผู้ยื่นข้อเสนอที่ได้รับการคัดเลือกให้เป็นผู้รับจ้างต้องปฏิบัติตามหลักเกณฑ์ที่กฎหมายและระเบียบได้กำหนดไว้โดยเคร่งครัด

๑๔. การประเมินผลการปฏิบัติงานของผู้ประกอบการ

องค์การบริหารส่วนจังหวัดอุทัยธานี สามารถนำผลการปฏิบัติงานแล้วเสร็จตามสัญญาของผู้ยื่นข้อเสนอที่ได้รับการคัดเลือกให้เป็นผู้รับจ้างเพื่อนำมาประเมินผลการปฏิบัติงานของผู้ประกอบการ

ทั้งนี้ หากผู้ยื่นข้อเสนอที่ได้รับการคัดเลือกไม่ผ่านเกณฑ์ที่กำหนดจะถูกระงับการยื่นข้อเสนอหรือทำสัญญากับองค์การบริหารส่วนจังหวัด ไว้ชั่วคราว

๑๕. เอกสารจ้างก่อสร้างโดยวิธีคัดเลือกฉบับนี้ ถือเป็นส่วนหนึ่งของสัญญาจ้างก่อสร้าง

องค์การบริหารส่วนจังหวัดอุทัยธานี

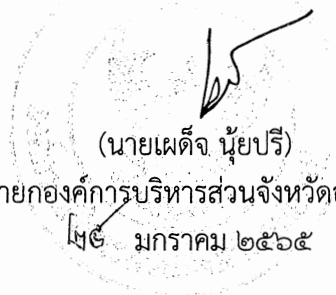

(นายเผด็จ นุ้ยปรี)

นายกองค์การบริหารส่วนจังหวัดอุทัยธานี

๒๕ มกราคม ๒๕๖๕

บทนิยาม

ผู้มีผลประโยชน์ร่วมกัน หมายความว่า บุคคลธรรมดาหรือนิติบุคคลที่เข้าเสนอราคาหรือเข้ายื่นข้อเสนอในการจัดซื้อจัดจ้างต่อหน่วยงานของรัฐใด เป็นผู้มีส่วนได้เสียไม่ว่าโดยทางตรงหรือทางอ้อมในกิจการของบุคคลธรรมดาหรือนิติบุคคลอื่นที่เข้าเสนอราคาหรือเข้ายื่นข้อเสนอต่อหน่วยงานของรัฐนั้นในคราวเดียวกัน

การมีส่วนได้เสียไม่ว่าโดยทางตรงหรือทางอ้อมของบุคคลธรรมดาหรือนิติบุคคลดังกล่าวข้างต้น ได้แก่ การที่บุคคลธรรมดาหรือนิติบุคคลดังกล่าวมีความสัมพันธ์กันในลักษณะ ดังต่อไปนี้

(๑) มีความสัมพันธ์กันในเชิงบริหาร โดยผู้จัดการ หุ้นส่วนผู้จัดการ กรรมการผู้จัดการ ผู้บริหาร หรือผู้มีอำนาจในการดำเนินงานในกิจการของบุคคลธรรมดาหรือของนิติบุคคลรายหนึ่ง มีอำนาจหรือสามารถใช้อำนาจในการบริหารจัดการกิจการของบุคคลธรรมดา หรือของนิติบุคคลอีกรายหนึ่งหรือหลายราย ที่เข้าเสนอราคาหรือเข้ายื่นข้อเสนอต่อหน่วยงานของรัฐนั้นในคราวเดียวกัน

(๒) มีความสัมพันธ์กันในเชิงทุน โดยผู้เป็นหุ้นส่วนในห้างหุ้นส่วนสามัญ หรือผู้เป็นหุ้นส่วนไม่จำกัดความรับผิดในห้างหุ้นส่วนจำกัด หรือผู้ถือหุ้นรายใหญ่ในบริษัทจำกัดหรือบริษัทมหาชนจำกัด เป็นหุ้นส่วนในห้างหุ้นส่วนสามัญหรือห้างหุ้นส่วนจำกัด หรือเป็นผู้ถือหุ้นรายใหญ่ในบริษัทจำกัดหรือบริษัทมหาชนจำกัดอีกรายหนึ่งหรือหลายราย ที่เข้าเสนอราคาหรือเข้ายื่นข้อเสนอต่อหน่วยงานของรัฐนั้นในคราวเดียวกัน

คำว่า “ผู้ถือหุ้นรายใหญ่” หมายความว่า ผู้ถือหุ้นซึ่งถือหุ้นเกินกว่าร้อยละ ๒๕ ในกิจการนั้นหรือในอัตราอื่นตามที่ผู้รักษาการตามระเบียบเห็นสมควรประกาศกำหนดสำหรับกิจการบางประเภทหรือบางขนาด

(๓) มีความสัมพันธ์กันในลักษณะไขว้กันระหว่าง (๑) และ (๒) โดยผู้จัดการ หุ้นส่วนผู้จัดการ กรรมการผู้จัดการ ผู้บริหาร หรือผู้มีอำนาจในการดำเนินงานในกิจการของบุคคลธรรมดาหรือของนิติบุคคลรายหนึ่ง เป็นหุ้นส่วนในห้างหุ้นส่วนสามัญหรือห้างหุ้นส่วนจำกัด หรือเป็นผู้ถือหุ้นรายใหญ่ในบริษัทจำกัดหรือบริษัทมหาชนจำกัดอีกรายหนึ่งหรือหลายราย ที่เข้าเสนอราคาหรือเข้ายื่นข้อเสนอต่อหน่วยงานของรัฐนั้นในคราวเดียวกัน หรือในนัยกลับกัน

การดำรงตำแหน่ง การเป็นหุ้นส่วน หรือการเข้าถือหุ้นดังกล่าวข้างต้นของคู่สมรสหรือบุตรที่ยังไม่บรรลุนิติภาวะของบุคคลใน (๑) (๒) หรือ (๓) ให้ถือว่าเป็นการดำรงตำแหน่ง การเป็นหุ้นส่วนหรือการถือหุ้นของบุคคลดังกล่าว

ในกรณีบุคคลใดใช้ชื่อบุคคลอื่นเป็นผู้จัดการ หุ้นส่วนผู้จัดการ กรรมการผู้จัดการ ผู้บริหารผู้เป็นหุ้นส่วน หรือผู้ถือหุ้นโดยที่ตนเองเป็นผู้ใช้อำนาจในการบริหารที่แท้จริง หรือเป็นหุ้นส่วนหรือผู้ถือหุ้นที่แท้จริงของห้างหุ้นส่วน หรือบริษัทจำกัด หรือบริษัทมหาชนจำกัด แล้วแต่กรณี และห้างหุ้นส่วนหรือบริษัทจำกัด หรือบริษัทมหาชนจำกัดที่เกี่ยวข้องได้เข้าเสนอราคาหรือเข้ายื่นข้อเสนอต่อหน่วยงานของรัฐนั้นในคราวเดียวกัน ให้ถือว่าผู้ยื่นข้อเสนออันมีความสัมพันธ์กันตาม (๑) (๒) หรือ (๓) แล้วแต่กรณี

การขัดขวางการแข่งขันอย่างเป็นธรรม

การที่ผู้ยื่นข้อเสนอรายหนึ่งหรือหลายราย กระทำการอย่างใดๆ อันเป็นการขัดขวาง หรือเป็นอุปสรรค หรือไม่เปิดโอกาสให้มีการแข่งขันอย่างเป็นธรรมในการยื่นข้อเสนอต่อหน่วยงานของรัฐ ไม่ว่าจะกระทำโดยการสมยอมกัน หรือโดยการให้ ขอให้ หรือ รับว่าจะให้ เรียก รับ หรือยอมจะรับเงิน หรือทรัพย์สินหรือประโยชน์อื่นใด หรือใช้กำลังประทุษร้าย หรือข่มขู่ว่าจะใช้กำลังประทุษร้าย หรือแสดงเอกสารอันเป็นเท็จ หรือส่อว่ากระทำการทุจริตอื่นใดในการเสนอราคา ทั้งนี้ โดยมีวัตถุประสงค์ที่จะแสวงหาประโยชน์ในระหว่างผู้ยื่นข้อเสนอด้วยกัน หรือเพื่อให้ประโยชน์แก่ผู้ยื่น ข้อเสนอรายหนึ่งรายใดเป็นผู้มีสิทธิทำสัญญากับหน่วยงานของรัฐนั้น หรือเพื่อหลีกเลี่ยงการแข่งขันอย่างเป็นธรรม หรือเพื่อให้เกิดความได้เปรียบหน่วยงานของรัฐโดยมิใช่เป็นไปในทางการประกอบธุรกิจปกติ

ใบเสนอราคาจ้างโดยวิธีคัดเลือก

เรียน ประธานคณะกรรมการจ้างโดยวิธีคัดเลือก

๑. ข้าพเจ้า.....สำนักงานใหญ่ตั้งอยู่เลขที่.....
.....ถนน.....ตำบล/แขวง.....
อำเภอ/เขต.....จังหวัด.....โทรศัพท์.....
โดย.....ผู้ลงนามข้างทำยนี้
ได้พิจารณาเงื่อนไขต่าง ๆ ในเอกสารจ้างโดยวิธีคัดเลือก และเอกสารเพิ่มเติม (ถ้ามี) เลขที่.....
โดยตลอดและยอมรับข้อกำหนดและเงื่อนไขนั้นแล้ว รวมทั้งรับรองว่าข้าพเจ้าเป็นผู้มีคุณสมบัติครบถ้วนตามที่กำหนด
และไม่เป็นผู้ที่ทำงานของหน่วยงานของรัฐ

๒. ข้าพเจ้าขอเสนอที่จะทำงานจ้าง.....
.....ตามข้อกำหนดเงื่อนไขรายละเอียดแห่ง
เอกสารจ้างโดยวิธีคัดเลือก ตามราคาที่ได้ระบุไว้ในใบเสนอราคานี้ เป็นเงินทั้งสิ้นบาท
(.....) ซึ่งได้รวมภาษีมูลค่าเพิ่ม ตลอดจนภาษีอากรอื่น ๆ และค่าใช้จ่ายที่ขังปวงไว้ด้วยแล้ว

๓. ข้าพเจ้าจะยื่นคำเสนอราคานี้เป็นระยะเวลา.....วัน ตั้งแต่วันยื่นข้อเสนอและ
องค์การบริหารส่วนจังหวัดอุทัยธานี อาจรับคำเสนอนี้ ณ เวลาใดก็ได้ ก่อนที่จะครบกำหนดระยะเวลาดังกล่าว หรือ
ระยะเวลาที่ยืดออกไปตามเหตุผลอันสมควรที่องค์การบริหารส่วนจังหวัดอุทัยธานี ร้องขอ

๔. ข้าพเจ้ารับรองว่าจะส่งมอบงานตามเงื่อนไขที่เอกสารจ้างโดยวิธีคัดเลือกกำหนดไว้

๕. ในกรณีที่ข้าพเจ้าได้รับการพิจารณาให้เป็นผู้ชนะการเสนอราคา ข้าพเจ้ารับรองที่จะ

๕.๑ ทำสัญญาตามแบบสัญญาจ้างแนบท้าย หรือตามที่สำนักงานอัยการสูงสุดได้แก้ไขเพิ่มเติมแล้วกับ
องค์การบริหารส่วนจังหวัดอุทัยธานี ภายใน.....วัน นับถัดจากวันที่ได้รับหนังสือให้ไปทำสัญญา

๕.๒ มอบหลักประกันการปฏิบัติตามสัญญา ตามที่ระบุไว้ในเอกสารการจ้างโดยวิธีคัดเลือก ให้แก่
องค์การบริหารส่วนจังหวัดอุทัยธานี ขณะที่ได้ลงนามในสัญญาเป็นจำนวนร้อยละ.....ของราคาตามสัญญา
ที่ได้ระบุไว้ในใบเสนอราคานี้เพื่อเป็นหลักประกันการปฏิบัติตามสัญญาโดยถูกต้องและครบถ้วน

หากข้าพเจ้าไม่ปฏิบัติตามที่ระบุในข้อ ๕.๑ และ/หรือข้อ ๕.๒ ดังกล่าวข้างต้น ข้าพเจ้า
ยอมชดใช้ค่าเสียหายใด ๆ ที่อาจมีแก่องค์การบริหารส่วนจังหวัดอุทัยธานีและองค์การบริหารส่วนจังหวัดอุทัยธานีมีสิทธิจะ
ให้ผู้ยื่นข้อเสนอรายอื่นเป็นผู้ชนะการเสนอราคาได้ หรือองค์การบริหารส่วนจังหวัดอุทัยธานี อาจดำเนินการจัดจ้างใหม่ก็ได้

๖. ข้าพเจ้ายอมรับว่าองค์การบริหารส่วนจังหวัดอุทัยธานี ไม่มีความผูกพันที่จะรับคำเสนอนี้ หรือใบเสนอ
ราคาใดๆ รวมทั้งไม่ต้องรับผิดชอบในค่าใช้จ่ายใดๆ อันอาจเกิดขึ้นในการที่ข้าพเจ้าได้เข้ายื่นข้อเสนอครั้งนี้

๗. ข้าพเจ้าได้ตรวจทานตัวเลขและตรวจสอบเอกสารต่าง ๆ ที่ได้ยื่นพร้อมใบเสนอราคานี้โดยละเอียด
แล้ว และเข้าใจดีว่า องค์การบริหารส่วนจังหวัดอุทัยธานีไม่ต้องรับผิดชอบใดๆ ในความผิดพลาดหรือตกหล่น

/ส. ใบเสนอราคานี้...

๘. ใบเสนอราคานี้ ได้ยื่นเสนอโดยบริษัทผู้ยุติธรรม และปราศจากกลฉ้อฉล หรือการสมรู้ร่วมคิดกัน โดยไม่ชอบด้วยกฎหมายกับบุคคลใดบุคคลหนึ่ง หรือหลายบุคคล หรือกับห้างหุ้นส่วน บริษัทใดๆ ที่ได้ยื่นเสนอราคา ในคราวเดียวกัน

เสนอมา ณ วันที่.....เดือน.....พ.ศ.

ลงชื่อ.....

(.....)

ตำแหน่ง.....

ประทับตรา (ถ้ามี)

ใบแจ้งปริมาณงานและราคา

โครงการก่อสร้างถนนคอนกรีตเสริมเหล็ก สายหมู่ที่ 3 ตำบลหนองกลางดง - หมู่ที่ 6 ตำบลทัพทัน

อำเภอทัพทัน จังหวัดอุทัยธานี ขนาดผิวจราจรกว้าง 6 เมตร ยาว 300 เมตรหนา 0.15 เมตร

พร้อมลูกรังไหล่ทาง หรือพื้นที่ไม่น้อยกว่า 1,800 ตารางเมตร รายละเอียดตามรูปแบบรายการที่ อบจ. กำหนด

โดย ห้างหุ้นส่วนจำกัด/บริษัท.....

ที่	รายการ	หน่วย	จำนวน	ราคาต่อหน่วย (บาท)	รวมเป็นเงิน
ก่อสร้างถนนคอนกรีตเสริมเหล็ก ขนาดผิวจราจรกว้าง 6 เมตร ยาว 300 เมตร หนา 0.15 เมตร หรือพื้นที่ไม่น้อยกว่า 1,800 ตารางเมตร					
1	งานรื้อโครงสร้างถนนเดิมและก่อสร้างใหม่ (REMOVAL OF EXISTING STRUCTURES)				
	- ถางป่าและขุดต่อ	ตร.ม.	150.00		
2	งานรองพื้นทางและพื้นทาง (SUBBASE AND BASE COURSES)				
	- ดินถมคันทาง	ลบ.ม.	357.00		
	- รองพื้นทางวัสดุลูกรัง	ลบ.ม.	198.00		
	- พื้นทางวัสดุหินคลุก	ลบ.ม.	141.00		
3	งานผิวทาง (SURFACE COURSES)				
	- ทราฮายาบดอัดแน่น	ลบ.ม.	90.00		
	- ผิวทางปอร์ตแลนด์ซีเมนต์คอนกรีต	ตร.ม.	1,800.00		
	- รอยต่อเพื่อขยายตามขวาง (Expansion Joint)	ม.	18.00		
	- รอยต่อเพื่อหดตามขวาง (Contraction Joint)	ม.	162.00		
	- รอยต่อตามยาว (Longitudinal Joint)	ม.	300.00		
4	งานลูกรังบดอัดไหล่ทาง กว้างเฉลี่ยข้างละ 0.2 เมตร	ลบ.ม.	36.00		
5	งานเครื่องหมายจราจรบนพื้นทาง				
	- ตีเส้นใช้สีเทอร์โมพลาสติก กว้าง 10 ซม.	ตร.ม.	80.00		
6	งานโครงสร้างระบายน้ำ				
	6.1 ค่าท่อกลม คสล. ชั้น 3 (ค่าท่อรวมค่าขนส่งและชั้น-ลงท่อแล้ว)				
	- ท่อขนาด Dia. 0.80 ม.	ม.	2.00		
	6.2 ค่างานวางท่อกลม คสล. 1 แถว แบบ ORDINARY				
	- ท่อขนาด Dia. 0.80 ม.	ม.	2.00		
7	งานกำแพง คสล. กันน้ำกั้นเขาที่ปลายท่อระบายน้ำชนิดกลม				
	7.1 กำแพง คสล. สำหรับท่อระบายน้ำ คสล. ชนิดกลม 1 แถว (2 ด้าน/แห่ง)				
	- ท่อขนาด Dia 0.80 ม.	แห่ง	1.00		
8	งานจราจรสงเคราะห์				
	8.1 งานติดตั้ง				
	- ป้ายจราจรแบบ ต1-ต27+เสา คสล.	ชุด	1.00		
	- หลักรนำโค้ง คสล.	หลัก	14.00		
9	งานป้ายโครงการ	ป้าย	1.00	-	-
รวม					
คำอำนวยความสะดวก กำไร ดอกเบี้ยและภาษี					
รวมเป็นเงินทั้งสิ้น					
ราคาที่เสนอ (.....)					

ลงชื่อ

ผู้เสนอราคา

(.....)

ประทับตรา (ถ้ามี)

แบบสรุปปริมาณงานราคากลางงานก่อสร้างทาง สะพาน และท่อเหลี่ยม

ส่วนราชการ องค์การบริหารส่วนจังหวัดอุทัยธานี
 โครงการ ก่อสร้างถนนคอนกรีตเสริมเหล็ก
 ชื่อสายทาง สายหมู่ที่ 3 ตำบลหนองหลวง หมู่ที่ 6 ตำบลพิบูลย์ อำเภอพิบูลย์ จังหวัดอุทัยธานี
 แบบและที่ อบจ.อน. 65 - 0.023
 ระยะทางดำเนินการ 0.300 กม.
 จำนวนราคา เมื่อวันที่ 12 มกราคม 2565

ที่	รายการ	หน่วย	จำนวน	ราคาต่อหน่วย (บาท)	ราคาทุน (บาท)	Factor F	ราคาต่อหน่วย คูณ Factor F	ราคากลาง (บาท)
ก่อสร้างถนนคอนกรีตเสริมเหล็ก ขนาดผิวจราจรกว้าง 8 เมตร ยาว 300 เมตร ขนาด 0.15 เมตร หรือพื้นที่ไม่น้อยกว่า 1,800 ตารางเมตร								
1	งานรื้อโครงสร้างเดิมและก่อสร้างใหม่ (REMOVAL OF EXISTING STRUCTURES)							
	- ถางป่าและตัดกอ	ตร.ม.	150.00	1.73	259.50	1.3607	2.35	353.10
2	งานรองพื้นทางและพื้นทาง (SUBBASE AND BASE COURSES)							
	- ดินถมพื้นทาง	ลบ.ม.	357.00	165.06	58,926.42	1.3607	224.60	80,181.18
	- รองพื้นทางวัสดุลูกรัง	ลบ.ม.	198.00	379.20	75,081.60	1.3607	516.98	102,163.83
	- พื้นทางวัสดุหินคลุก	ลบ.ม.	141.00	699.79	98,670.39	1.3607	952.20	134,280.80
3	งานผิวทาง (SURFACE COURSES)							
	- ทรายยกบนบดอัดแน่น	ลบ.ม.	90.00	457.97	42,117.30	1.3607	638.77	57,309.01
	- ผิวทางโปรตเมนต์ซีเมนต์คอนกรีต	ตร.ม.	1,800.00	383.85	690,630.00	1.3607	522.30	940,148.45
	- รอยต่อขยายตามขวาง (Expansion Joint)	ม.	18.00	345.56	6,220.08	1.3607	470.20	8,463.66
	- รอยต่อหดตามขวาง (Contraction Joint)	ม.	162.00	194.43	31,497.66	1.3607	284.58	42,868.87
	- รอยต่อตามยาว (Longitudinal Joint)	ม.	300.00	56.40	16,920.00	1.3607	76.74	23,023.04
4	งานลูกรับควด โหล่ทาง กว้างเฉลี่ยข้างละ 0.2 เมตร	ลบ.ม.	36.00	298.44	10,743.84	1.3607	408.09	14,619.14
5	งานเครื่องหมายจราจรบนพื้นทาง							
	- ตีเส้นสีโพลีเอทิลีนพลาสติก กว้าง 10 ซม.	ตร.ม.	80.00	290.00	23,200.00	1.3607	394.60	31,568.24
6	งานโครงสร้างระบายน้ำ							
6.1	ทำท่อกลม คสล. ชั้น 3 (ทำท่อรวมกันส่งและขึ้น-ลงท่อแล้ว)							
	- ท่อขนาด Dia. 0.80 ม.	ม.	2.00	1,600.00	3,000.00	1.3607	2,041.05	4,082.10
6.2	ทำรางวางท่อกลม คสล. 1 แถว แบบ ORDINARY							
	- ท่อขนาด Dia. 0.80 ม.	ม.	2.00	1,210.00	2,420.00	1.3607	1,648.45	3,292.69
7	งานวางแผง คสล. กันน้ำที่กระเบื้องที่ปลายท่อระบายน้ำชนิดกลม							
7.1	กันแผง คสล. สำหรับท่อระบายน้ำ คสล. ชนิดกลม 1 แถว (2 ด้าน / แห่ง)							
	- ท่อขนาด Dia. 0.80 ม.	แผง	1.00	33,100.00	33,100.00	1.3607	45,039.17	45,039.17
8	งานวางรางสกราะระเห							
8.1	งานติดตั้ง							
	- บัวยางรางแบบ ท1 - ท27 + แกะ คสล.	ชุด	1.00	2,980.00	2,980.00	1.3607	4,054.89	4,054.89
	- ฟิล์มกันน้ำ คสล.	หลัก	14.00	690.00	8,260.00	1.3607	802.81	11,239.38
9	งานป้ายโครงการ	ป้าย	1.00	-	-	-	-	-
รวมทั้งงานก่อสร้าง								1,602,657.46
ราคากลาง								(หนึ่งล้านห้าแสนสองพันหกร้อยห้าสิบบาทสี่สิบลบาทสี่สิบห้าสตางค์) 1,602,657.46

- ผลรวมต่างงานอื่น ๆ งานก่อสร้างทาง = 1,104,326.79 บาท
- ผลรวมต่างงานอื่น ๆ งานก่อสร้างสะพานและท่อเหลี่ยม = - บาท
- ผลรวมค่าใช้จ่ายพิเศษตามข้อกำหนดและค่าใช้จ่ายอื่นๆ = - บาท
- ค่า Factor F งานก่อสร้างทาง = 1.3607
- ค่า Factor F งานก่อสร้างงานก่อสร้างสะพานและท่อเหลี่ยม = -
- ค่า Factor F ค่าใช้จ่ายพิเศษตามข้อกำหนดและค่าใช้จ่ายอื่นๆ = -
- ค่า Factor F งานก่อสร้างทางทั้งหมดรวมค่าใช้จ่ายพิเศษตามข้อกำหนดตาม = -
- ค่า Factor F งานก่อสร้างสะพานและท่อเหลี่ยมทั้งหมดรวมค่าใช้จ่ายพิเศษตามข้อกำหนดตาม = -

1,104,326.79	บาท
-	บาท
-	บาท
1.3607	
-	
-	
-	
-	

คณะกรรมการกำหนดราคากลาง
 (ลงชื่อ) ประธานกรรมการ
 (นายเอกกฤษณ์ สอาด)
 กรรมการ
 (ลงชื่อ) (นายเอก / นอสุ่ง)
 กรรมการ
 (ลงชื่อ) (นายหน้าพิบูลย์ สุภาพเสียว)
 กรรมการ
 (ลงชื่อ) (นายสุชัย สวัสดิ์)

บัญชีเอกสารส่วนที่ ๑

๑. ในกรณีผู้เสนอราคาเป็นนิติบุคคล
- (ก) ห้างหุ้นส่วนสามัญหรือห้างหุ้นส่วนจำกัด
สำเนาหนังสือรับรองการจดทะเบียนนิติบุคคล จำนวน.....แผ่น
บัญชีรายชื่อหุ้นส่วนผู้จัดการ จำนวน.....แผ่น
และผู้มีอำนาจควบคุม (ถ้ามี) จำนวน.....แผ่น
 - (ข) บริษัทจำกัดหรือบริษัทมหาชนจำกัด
สำเนาหนังสือรับรองการจดทะเบียนนิติบุคคล จำนวน.....แผ่น
หนังสือบริคณห์สนธิ จำนวน.....แผ่น
บัญชีรายชื่อกรรมการผู้จัดการ จำนวน.....แผ่น
บัญชีผู้ถือหุ้นรายใหญ่ จำนวน.....แผ่น
และผู้มีอำนาจควบคุม (ถ้ามี) จำนวน.....แผ่น
๒. ในกรณีผู้เสนอราคาไม่เป็นนิติบุคคล
- (ก) บุคคลธรรมดา
สำเนาบัตรประจำตัวประชาชนของผู้ยื่น จำนวน.....แผ่น
 - (ข) คณะบุคคล
สำเนาข้อตกลงที่แสดงถึงการเข้าเป็นหุ้นส่วน จำนวน.....แผ่น
สำเนาบัตรประจำตัวประชาชนของผู้เป็นหุ้นส่วน จำนวน.....แผ่น
๓. ในกรณีผู้เสนอราคาเป็นผู้เสนอราคาร่วมกันในฐานะเป็นผู้ร่วมค้า
- สำเนาสัญญาของการเข้าร่วมค้า จำนวน.....แผ่น
 - (ก) ในกรณีผู้ร่วมค้าเป็นบุคคลธรรมดา
 - บุคคลสัญชาติไทย
สำเนาบัตรประจำตัวประชาชน จำนวน.....แผ่น
 - บุคคลที่มีเชื้อสัญชาติไทย
สำเนาหนังสือเดินทาง จำนวน.....แผ่น
 - (ข) ในกรณีผู้ร่วมค้าเป็นนิติบุคคล
 - ห้างหุ้นส่วนสามัญหรือห้างหุ้นส่วนจำกัด
สำเนาหนังสือรับรองการจดทะเบียนนิติบุคคล จำนวน.....แผ่น
บัญชีรายชื่อหุ้นส่วนผู้จัดการ จำนวน.....แผ่น
และผู้มีอำนาจควบคุม (ถ้ามี) จำนวน.....แผ่น
 - บริษัทจำกัดหรือบริษัทมหาชนจำกัด
สำเนาหนังสือรับรองการจดทะเบียนนิติบุคคล จำนวน.....แผ่น
หนังสือบริคณห์สนธิ จำนวน.....แผ่น
บัญชีรายชื่อกรรมการผู้จัดการ จำนวน.....แผ่น
บัญชีผู้ถือหุ้นรายใหญ่ จำนวน.....แผ่น
และผู้มีอำนาจควบคุม (ถ้ามี) จำนวน.....แผ่น

/ ๔. อื่น ๆ (ถ้ามี)...

๔. อื่น ๆ (ถ้ามี)

.....

.....

.....

.....

.....

ข้าพเจ้าขอรับรองว่า เอกสารหลักฐานที่ข้าพเจ้ายื่นพร้อมการเสนอราคาในการจ้างโดยวิธีคัดเลือกครั้งนี้ถูกต้องและเป็นความจริงทุกประการ

(ลงชื่อ).....ผู้ยื่นข้อเสนอ
(.....)

บัญชีเอกสารส่วนที่ ๒

- ๑. หนังสือมอบอำนาจซึ่งปิดอากรแสตมป์ตามกฎหมายในกรณีที่ผู้ยื่นข้อเสนอมอบอำนาจให้บุคคลอื่นลงนามในใบเสนอราคาแทน จำนวน.....แผ่น
- ๒. หลักประกันการเสนอราคา จำนวน.....แผ่น
- ๓. สำเนาหนังสือรับรองผลงานก่อสร้าง จำนวน.....แผ่น
- ๔. อื่น ๆ (ถ้ามี)

.....

.....

.....

.....

.....

.....

ข้าพเจ้าขอรับรองว่าเอกสารหลักฐานที่ข้าพเจ้ายื่นมาพร้อมการเสนอราคาในการจ้างโดยวิธีคัดเลือกครั้งนี้ถูกต้องและเป็นความจริงทุกประการ

(ลงชื่อ).....ผู้ยื่นข้อเสนอ
(.....)

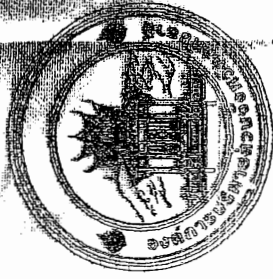

กองช่าง องค์การบริหารส่วนจังหวัดอุทัยธานี

โครงการก่อสร้างถนนคอนกรีตเสริมเหล็ก
สายหมู่ที่ 3 ตำบลหนองกลางดง - หมู่ที่ 6 ตำบลทัพทัน
อำเภอทัพทัน จังหวัดอุทัยธานี

ขนาดผิวจราจรกว้าง 6 เมตร ยาว 300 เมตร ทน 0.15 เมตร
พร้อมลงดูกรังไหล่ทาง หรือพื้นที่ไม่น้อยกว่า 1,800 ตารางเมตร

CURVE DATA NO. 1		PI. STA. 0+750.000	
A	69° 07' 13" RT	E	0.388 M.
B	21° 40' 00" RT	SPED	32 KPH.
R	270.837 M.	SE	0.028 M/W.
T	12.898 M.	Ts	31.464 M.
L	28.978 M.	W	-
SE ATTACHED STA. 0+711.851 TO STA. 0+763.812			
SE REMOVED STA. 0+758.685 TO STA. 0+772.808			

CURVE DATA NO. 2		PI. STA. 0+767.000	
A	10° 43' 20" LT	E	0.480 M.
B	69° 30' 00" RT	SPED	32 KPH.
R	58.147 M.	SE	0.049 M/W.
T	8.904 M.	Ts	35.424 M.
L	18.798 M.	W	-
SE ATTACHED STA. 0+772.809 TO STA. 0+794.182			
SE REMOVED STA. 0+789.767 TO STA. 0+835.191			

CURVE DATA NO. 3		PI. STA. 0+961.000	
A	21° 50' 30" RT	E	2.202 M.
B	46° 40' 00" RT	SPED	30 KPH.
R	119.386 M.	SE	0.041 M/W.
T	23.031 M.	Ts	34.663 M.
L	46.593 M.	W	-
SE ATTACHED STA. 0+917.851 TO STA. 0+951.897			
SE REMOVED STA. 0+968.958 TO STA. 0+980.047			

CURVE DATA NO. 4		PI. STA. 0+988.000	
A	37° 13' 30" RT	E	1.808 M.
B	179° 40' 00" RT	SPED	30 KPH.
R	32.748 M.	SE	0.069 M/W.
T	11.004 M.	Ts	31.186 M.
L	23.897 M.	W	-
SE ATTACHED STA. 0+980.047 TO STA. 0+991.873			
SE REMOVED STA. 1+000.006 TO STA. 1+031.191			

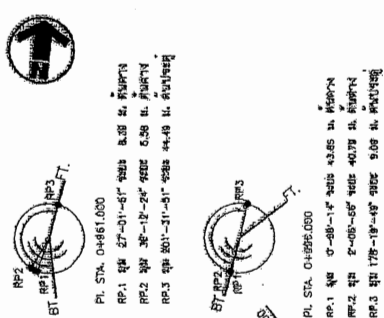

๙. งานโยธา/วิศวกรรม 14 หน้า

๑๐. ๐/๖/๖๘ (๖๖๖๖) จำนวน ๑๐๐๐ ม.

๑๑. ๐/๖/๖๘ (๖๖๖๖) จำนวน ๑๐๐๐ ม.

๑๒. ๐/๖/๖๘ (๖๖๖๖) จำนวน ๑๐๐๐ ม.

๑๓. ๐/๖/๖๘ (๖๖๖๖) จำนวน ๑๐๐๐ ม.

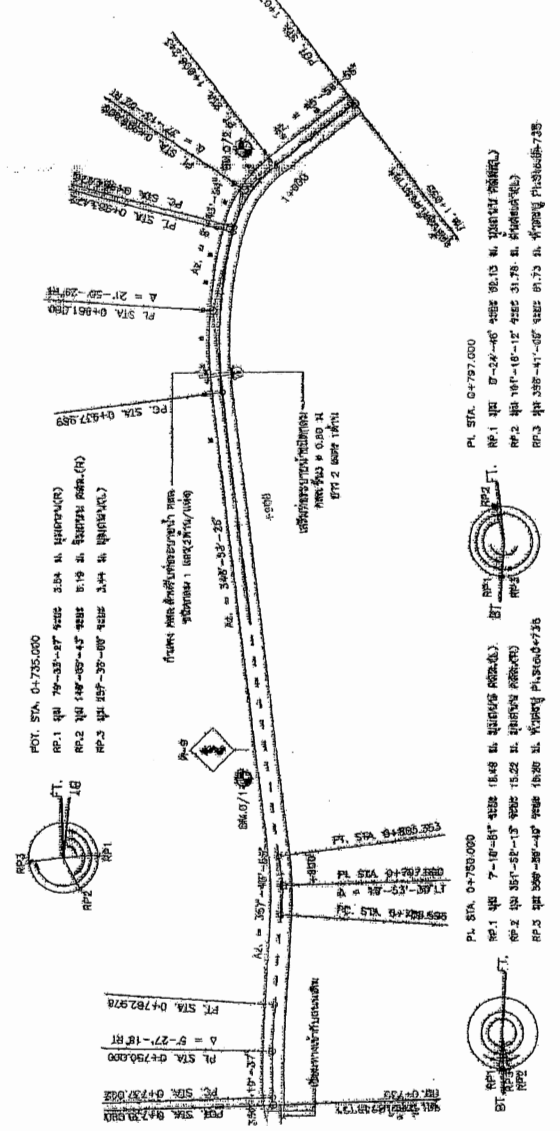

STATIONING	ELEV.	TYPE	REMARKS
99.171	99.171	PI	PI STA. 0+750.000
99.278	99.278	PI	PI STA. 0+767.000
99.443	99.443	PI	PI STA. 0+961.000
99.517	99.517	PI	PI STA. 0+988.000
99.548	99.548	PVI	PVI STA. 0+825.000
99.599	99.599	PVI	PVI STA. 0+988.000
99.600	99.600	END	END OF ROAD

กรมโยธาธิการและผังเมือง

กองช่างโยธา

โครงการ: ...

วันที่: ...

ผู้จัดทำ: ...

ตรวจสอบ: ...

อนุมัติ: ...

๑. ...

๒. ...

๓. ...

๔. ...

๕. ...

๖. ...

๗. ...

๘. ...

๙. ...

๑๐. ...

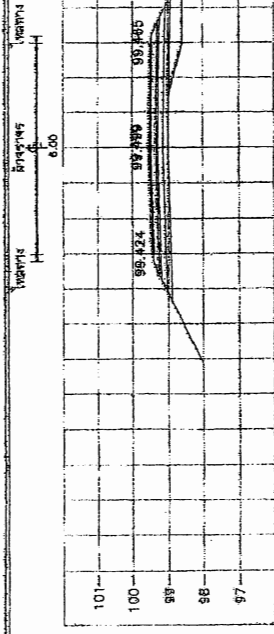

STA. 0+665.000
NCL = 99.137

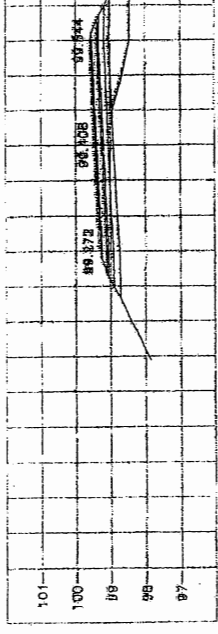

STA. 0+800.000
NCL = 99.004

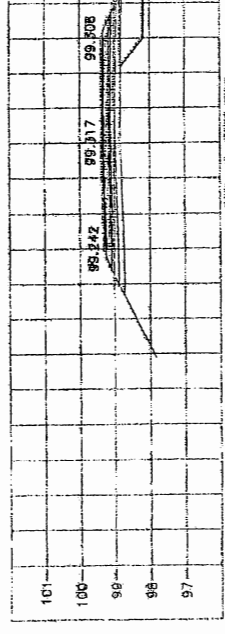

STA. 0+718.000
NCL = 98.993

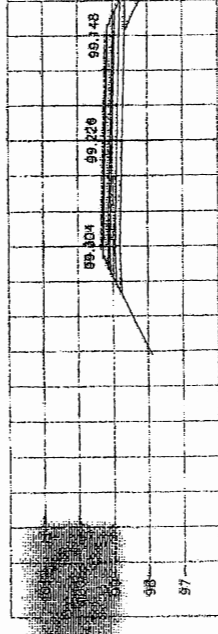

STA. 0+730.000
NCL = 98.953

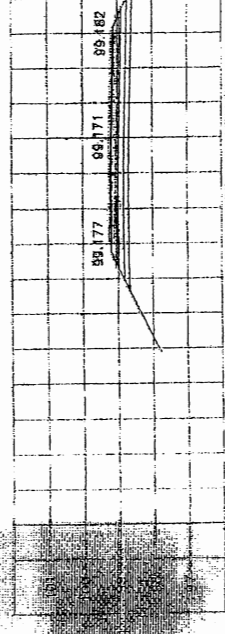

STA. 0+735.000
NCL = 99.171

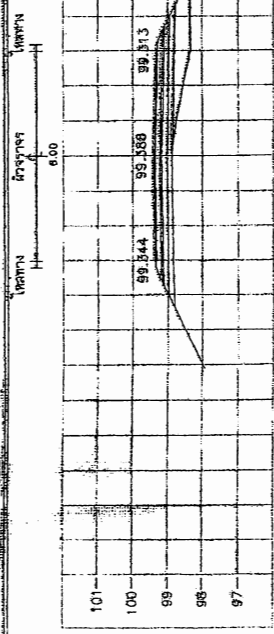

STA. 0+825.000
NCL = 98.895

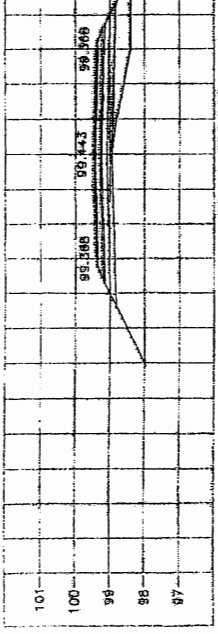

STA. 0+800.000
NCL = 98.855

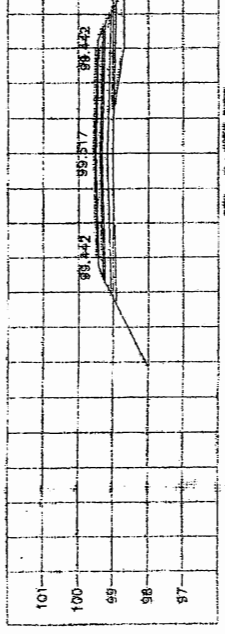

STA. 0+875.000
NCL = 99.103

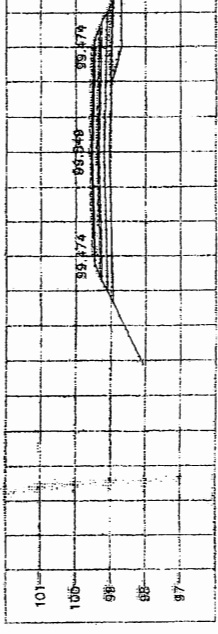

STA. 0+658.000
NCL = 99.262

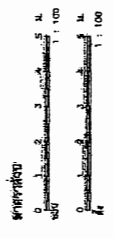

กรมโยธาธิการและผังเมือง
กองการโยธา
กองควบคุมการก่อสร้าง

เลขที่: 0
 วันที่: 7
 1:100

ชื่อโครงการ: ...
 อนุมัติ: ...
 ตรวจสอบ: ...

1:1000
 0.00
 1:1000
 6.00

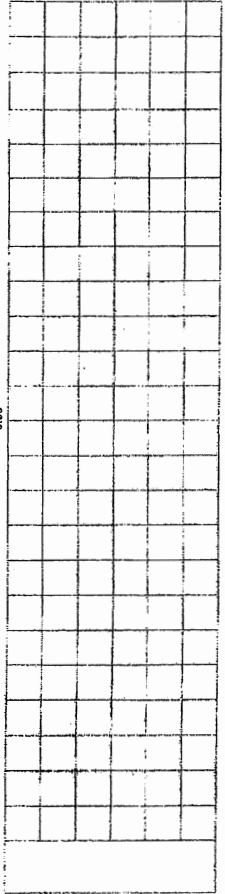

1:1000
 0.00
 1:1000

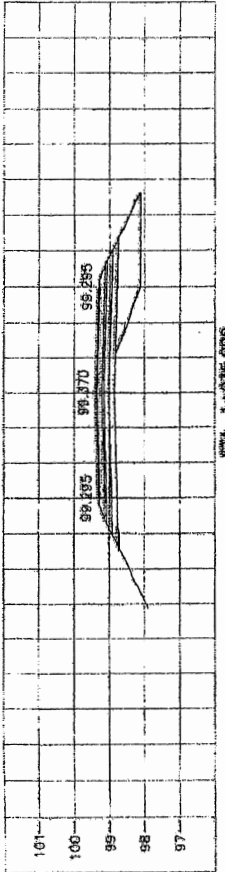

STA. 1+035.000
 NGL = 98.065

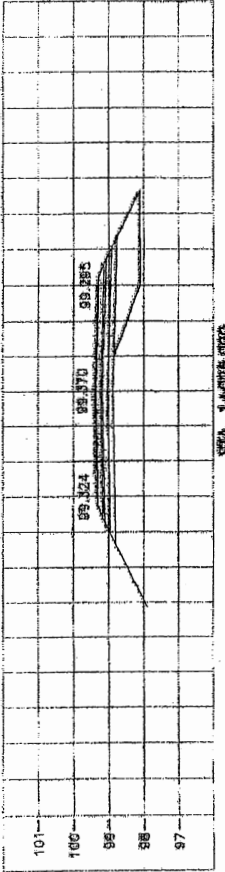
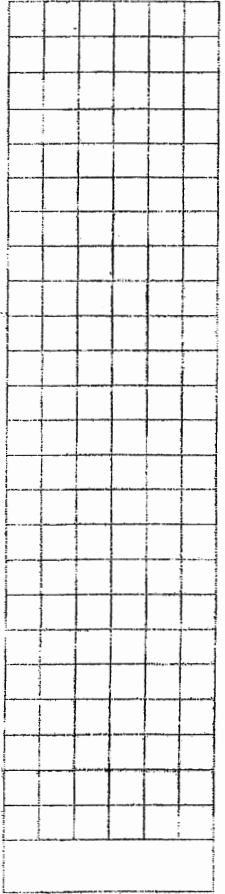

STA. 1+036.000
 NGL = 98.990

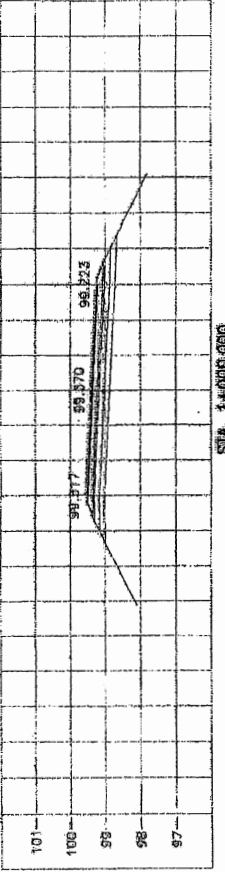
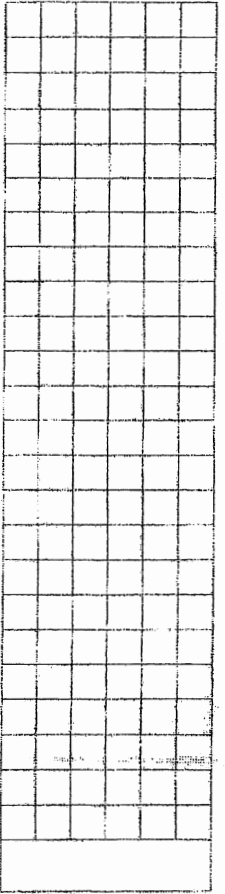

STA. 1+037.000
 NGL = 99.071

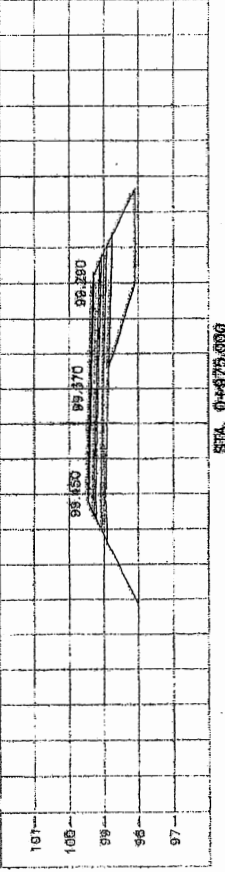
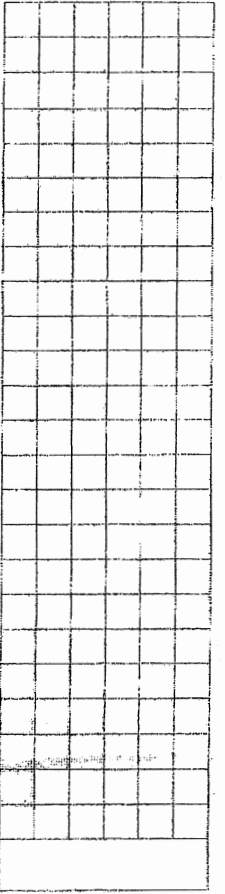

STA. 1+038.000
 NGL = 98.942

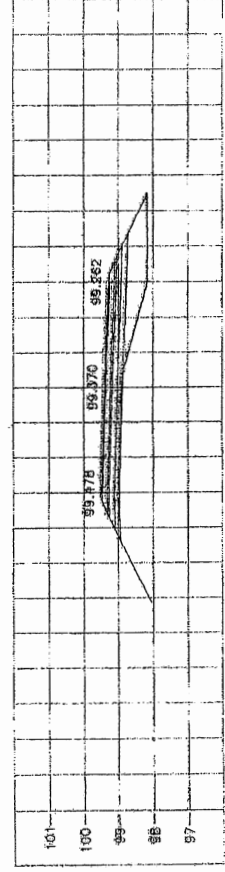
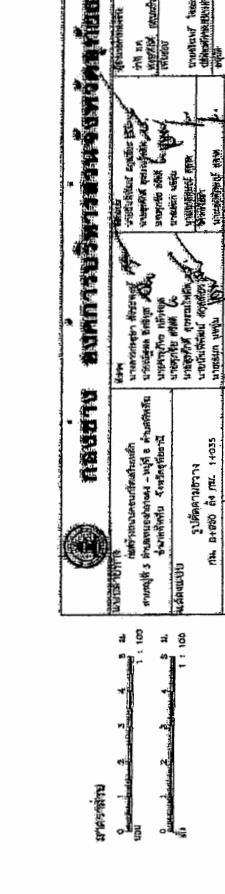

STA. 1+039.000
 NGL = 98.908

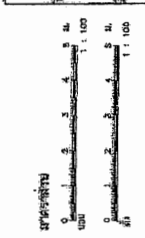

กรมโยธาธิการและผังเมือง

กรมโยธาธิการและผังเมือง
 กองการช่าง
 กรมโยธาธิการและผังเมือง
 กรมโยธาธิการและผังเมือง
 กรมโยธาธิการและผังเมือง

วันที่ 7 เดือน 7 ปี 2560

หน้า 7 จาก 7

ชื่อโครงการ: ...

ชื่อผู้ทำ: ...

ชื่อผู้ตรวจ: ...

ชื่อผู้รับ: ...

ชื่อผู้ให้: ...

ชื่อผู้รับ: ...

ชื่อผู้ให้: ...

การคำนวณการไหลของน้ำในช่องระบายน้ำ
 FLOW CALCULATION FOR DRAINAGE CHANNEL

ความลึกน้ำในช่องระบายน้ำ (m)	พื้นที่หน้าตัด (m ²)	พื้นที่เปียก (m ²)	สัมประสิทธิ์ความเสียดทาน (n)	ความเร็วเฉลี่ย (m/s)	อัตราการไหล (m ³ /s)
0.00 - 3.00	2.1	7.1	15	1.8	1.1

หมายเหตุ

- ใช้ค่าสัมประสิทธิ์ความเสียดทาน (n) เท่ากับ 0.15
- ความยาวของช่องระบายน้ำ (L) เท่ากับ 3.0 เมตร
- ใช้ค่าความลึกน้ำในช่องระบายน้ำ (h) เท่ากับ 0.00 - 3.00 เมตร

1. การคำนวณการไหลของน้ำในช่องระบายน้ำ
2. การคำนวณการไหลของน้ำในช่องระบายน้ำ
3. การคำนวณการไหลของน้ำในช่องระบายน้ำ
4. การคำนวณการไหลของน้ำในช่องระบายน้ำ
5. การคำนวณการไหลของน้ำในช่องระบายน้ำ
6. การคำนวณการไหลของน้ำในช่องระบายน้ำ

การคำนวณการไหลของน้ำในช่องระบายน้ำ

ความลึกน้ำ (m)	พื้นที่หน้าตัด (m ²)	พื้นที่เปียก (m ²)	สัมประสิทธิ์ความเสียดทาน (n)	ความเร็วเฉลี่ย (m/s)	อัตราการไหล (m ³ /s)
0.15	2.1	7.1	15	1.8	1.1
0.18	2.1	7.1	15	1.8	1.1
0.20	2.1	7.1	15	1.8	1.1
0.23	2.1	7.1	15	1.8	1.1
0.25	2.1	7.1	15	1.8	1.1

หมายเหตุ

1. การคำนวณการไหลของน้ำในช่องระบายน้ำ
2. การคำนวณการไหลของน้ำในช่องระบายน้ำ
3. การคำนวณการไหลของน้ำในช่องระบายน้ำ
4. การคำนวณการไหลของน้ำในช่องระบายน้ำ

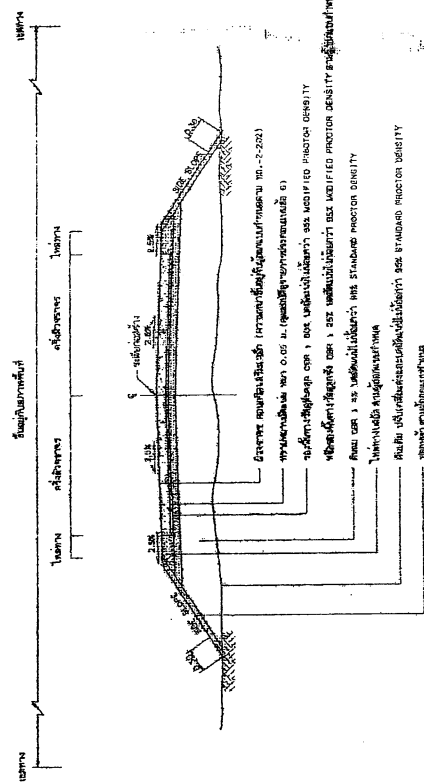
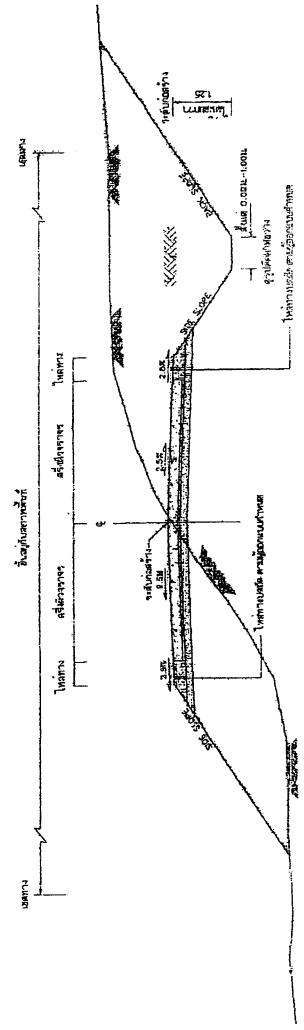

การคำนวณการไหลของน้ำในช่องระบายน้ำ

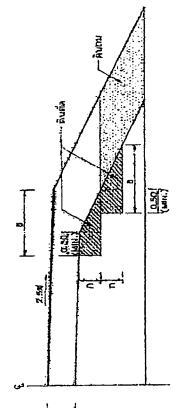

การคำนวณการไหลของน้ำในช่องระบายน้ำ

หมายเหตุ

แบบฟอร์มการอนุมัติโครงการ
 Project Approval Form

ชื่อโครงการ: ...
 ประเภทโครงการ: ...
 วัตถุประสงค์: ...

วันที่: ...

ผู้จัดทำ: ...

ผู้อนุมัติ: ...

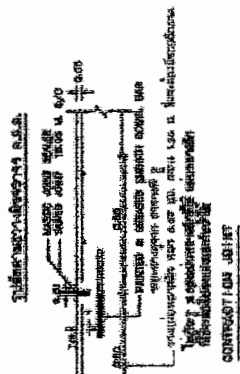

DETAIL 1. TEMPERATURE STEEL

SLAB THICKNESS (CM.)	LONGITUDINAL REINFORCEMENT (CM.)	TRANSVERSE REINFORCEMENT (CM.)	CONTRACTION JOINT (CM.)	EXPANSION JOINT (CM.)	MONITORING JOINT (CM.)
13	80% min. 80%	80	80	100	100
16	80% min. 80%	87	87	110	110
20	80% min. 80%	116	116	140	140
25	80% min. 120%	155	155	190	190
25	80% min. 120%	184	184	220	220

1. Reinforcement steel shall be provided in accordance with the design drawings and specifications.
2. Reinforcement steel shall be provided in accordance with the design drawings and specifications.
3. Reinforcement steel shall be provided in accordance with the design drawings and specifications.
4. Reinforcement steel shall be provided in accordance with the design drawings and specifications.
5. Reinforcement steel shall be provided in accordance with the design drawings and specifications.
6. Reinforcement steel shall be provided in accordance with the design drawings and specifications.
7. Reinforcement steel shall be provided in accordance with the design drawings and specifications.
8. Reinforcement steel shall be provided in accordance with the design drawings and specifications.
9. Reinforcement steel shall be provided in accordance with the design drawings and specifications.
10. Reinforcement steel shall be provided in accordance with the design drawings and specifications.
11. Reinforcement steel shall be provided in accordance with the design drawings and specifications.

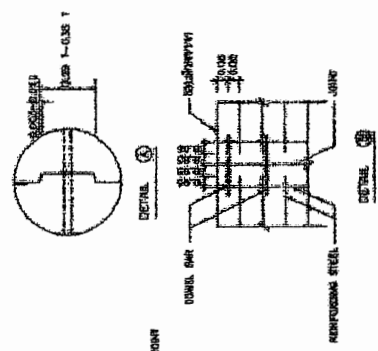

DETAIL 2. THE BARS/REINFORCEMENT BARS

SLAB THICKNESS (CM.)	REINFORCEMENT BARS	STEEL TYPE	DIAMETER (CM.)	LENGTH (CM.)	QUANTITY (NO.)
13	176 100%	DS	12	50	80
16	80% min. 80%	DS	12	50	80
20	80% min. 80%	DS	12	50	80
25	80% min. 120%	DS	12	50	80
25	80% min. 120%	DS	12	50	80

