



ประกาศองค์การบริหารส่วนจังหวัดอุทัยธานี

เรื่อง ประกวดราคาจ้างก่อสร้างโครงการปรับปรุงถนนลาดยางผิวทางแอสฟัลต์คอนกรีตห้สทางหลวงท้องถิ่น
อน.ถ.๑-๐๐๐๗ สายบ้านหนองขาม - บ้านดอนสวรรค์ อำเภอบ้านไร่ จังหวัดอุทัยธานี โดยปรับปรุงถนนลาดยาง
ผิวทางแอสฟัลต์คอนกรีตห้สทางหลวงท้องถิ่น อน.ถ.๑-๐๐๐๗ สายบ้านหนองขาม - บ้านดอนสวรรค์ อำเภอ
บ้านไร่ จังหวัดอุทัยธานี ผิวจราจรกว้าง ๖.๐๐ เมตร หนา ๐.๐๕ เมตร ไหล่ทางกว้างข้างละ ๑.๐๐ เมตร ระยะ
ทาง ๒.๖๐๐ กิโลเมตร ด้วยวิธีประกวดราคาอิเล็กทรอนิกส์ (e-bidding)

องค์การบริหารส่วนจังหวัดอุทัยธานี มีความประสงค์จะ ประกวดราคาจ้างก่อสร้างโครงการปรับปรุง
ถนนลาดยางผิวทางแอสฟัลต์คอนกรีตห้สทางหลวงท้องถิ่น อน.ถ.๑-๐๐๐๗ สายบ้านหนองขาม - บ้านดอนสวรรค์
อำเภอบ้านไร่ จังหวัดอุทัยธานี โดยปรับปรุงถนนลาดยางผิวทางแอสฟัลต์คอนกรีตห้สทางหลวงท้องถิ่น
อน.ถ.๑-๐๐๐๗ สายบ้านหนองขาม - บ้านดอนสวรรค์ อำเภอบ้านไร่ จังหวัดอุทัยธานี ผิวจราจรกว้าง ๖.๐๐ เมตร
หนา ๐.๐๕ เมตร ไหล่ทางกว้างข้างละ ๑.๐๐ เมตร ระยะทาง ๒.๖๐๐ กิโลเมตร ด้วยวิธีประกวดราคาอิเล็กทรอนิกส์
(e-bidding)

ราคากลางของงานก่อสร้างในการประกวดราคาครั้งนี้เป็นเงินทั้งสิ้น ๙,๙๘๖,๘๖๔.๘๔ บาท (เก้าล้านเก้า
แสนแปดหมื่นหกพันแปดร้อยหกสิบสี่บาทแปดสิบสี่สตางค์)

ผู้ยื่นข้อเสนอจะต้องมีคุณสมบัติ ดังต่อไปนี้

๑. มีความสามารถตามกฎหมาย
๒. ไม่เป็นบุคคลล้มละลาย
๓. ไม่อยู่ระหว่างเลิกกิจการ
๔. ไม่เป็นบุคคลซึ่งอยู่ระหว่างถูกระงับการยื่นข้อเสนอหรือทำสัญญากับหน่วยงานของรัฐไว้ชั่วคราว
เนื่องจากเป็นผู้ที่ไม่ผ่านเกณฑ์การประเมินผลการปฏิบัติงานของผู้ประกอบการตามระเบียบที่รัฐมนตรีว่าการกระทรวง
การคลังกำหนดตามที่ประกาศเผยแพร่ในระบบเครือข่ายสารสนเทศของกรมบัญชีกลาง
๕. ไม่เป็นบุคคลซึ่งถูกระงับชื่อไว้ในบัญชีรายชื่อผู้ทำงานและได้แจ้งเวียนชื่อให้เป็นผู้ทำงานของหน่วยงาน
ของรัฐในระบบเครือข่ายสารสนเทศของกรมบัญชีกลาง ซึ่งรวมถึงนิติบุคคลที่ผู้ทำงานเป็นหุ้นส่วนผู้จัดการ กรรมการผู้
จัดการ ผู้บริหาร ผู้มีอำนาจในการดำเนินงานในกิจการของนิติบุคคลนั้นด้วย
๖. มีคุณสมบัติและไม่มีลักษณะต้องห้ามตามที่คณะกรรมการนโยบายการจัดซื้อจัดจ้างและการบริหาร
พัสดุภาครัฐกำหนดในราชกิจจานุเบกษา
๗. เป็นนิติบุคคลผู้มีอาชีพรับจ้างงานที่ประกวดราคาอิเล็กทรอนิกส์ดังกล่าว
๘. ไม่เป็นผู้มีผลประโยชน์ร่วมกันกับผู้ยื่นข้อเสนอรายอื่นที่เข้ายื่นข้อเสนอให้แก่องค์การบริหาร
ส่วนจังหวัดอุทัยธานี ณ วันประกาศประกวดราคาอิเล็กทรอนิกส์ หรือไม่เป็นผู้กระทำการอันเป็นการขัดขวางการ
แข่งขันราคาอย่างเป็นธรรม ในการประกวดราคาอิเล็กทรอนิกส์ครั้งนี้
๙. ไม่เป็นผู้ได้รับเอกสิทธิ์หรือความคุ้มกัน ซึ่งอาจปฏิเสธไม่ยอมขึ้นศาลไทย เว้นแต่รัฐบาลของผู้ยื่นข้อ
เสนอได้มีคำสั่งให้สละเอกสิทธิ์และความคุ้มกันเช่นนั้น
๑๐. เป็นผู้ประกอบการที่ขึ้นทะเบียนงานก่อสร้าง สาขางานก่อสร้างทาง ไม่น้อยกว่าชั้น ๖ ประเภท

๑๑. ผู้ยื่นข้อเสนอต้องมีผลงานก่อสร้างประเภทเดียวกันกับงานที่ประกวดราคาจ้างก่อสร้างในวงเงินไม่น้อยกว่า ๔,๔๙๕,๐๕๐.๐๐ บาท (สี่ล้านสี่แสนเก้าหมื่นห้าพันห้าสิบบาทถ้วน) และเป็นผลงานที่เป็นคู่สัญญาโดยตรงกับหน่วยงานของรัฐ หรือหน่วยงานเอกชนที่องค์การบริหารส่วนจังหวัดอุทัยธานีเชื่อถือ

๑๒. ผู้ยื่นข้อเสนอที่ยื่นข้อเสนอในรูปแบบของ "กิจการร่วมค้า" ต้องมีคุณสมบัติ ดังนี้

กรณีที่ข้อตกลงฯ กำหนดให้ผู้เข้าร่วมค้ารายใดรายหนึ่งเป็นผู้เข้าร่วมค้าหลัก ข้อตกลงฯ จะต้องมีการกำหนดสัดส่วนหน้าที่ และความรับผิดชอบในปริมาณงาน สิ่งของ หรือมูลค่าตามสัญญาของผู้เข้าร่วมค้าหลักมากกว่าผู้เข้าร่วมค้ารายอื่นทุกราย

กรณีที่ข้อตกลงฯ กำหนดให้ผู้เข้าร่วมค้ารายใดรายหนึ่งเป็นผู้เข้าร่วมค้าหลัก กิจการร่วมค้านั้นต้องใช้ผลงานของผู้เข้าร่วมค้าหลักรายเดียวเป็นผลงานของกิจการร่วมค้าที่ยื่นข้อเสนอ

กรณีที่ข้อตกลงฯ กำหนดให้ผู้เข้าร่วมค้ารายใดรายหนึ่งเป็นผู้เข้าร่วมค้าหลัก ผู้เข้าร่วมค้าหลักจะต้องเป็นผู้ประกอบการที่ขึ้นทะเบียนไว้กับกรมบัญชีกลาง ในส่วนของผู้เข้าร่วมค้าที่ไม่ใช่ผู้เข้าร่วมค้าหลักจะเป็นผู้ประกอบการที่ขึ้นทะเบียนในสาขางานก่อสร้างไว้กับกรมบัญชีกลางหรือไม่ก็ได้

สำหรับข้อตกลงฯ ที่ไม่ได้กำหนดให้ผู้เข้าร่วมค้ารายใดเป็นผู้เข้าร่วมค้าหลัก ผู้เข้าร่วมค้าทุกรายจะต้องมีคุณสมบัติครบถ้วนตามเงื่อนไขที่กำหนดไว้ในเอกสารเชิญชวน

๑๓. ผู้ยื่นข้อเสนอต้องลงทะเบียนในระบบจัดซื้อจัดจ้างภาครัฐด้วยอิเล็กทรอนิกส์ (Electronic Government Procurement : e - GP) ของกรมบัญชีกลาง

ผู้ยื่นข้อเสนอต้องยื่นข้อเสนอและเสนอราคาทางระบบจัดซื้อจัดจ้างภาครัฐด้วยอิเล็กทรอนิกส์ ในวันที่ ๖ สิงหาคม ๒๕๖๔ ระหว่างเวลา ๐๘.๓๐ น. ถึง ๑๖.๓๐ น.

ผู้สนใจสามารถขอซื้อเอกสารประกวดราคาด้วยอิเล็กทรอนิกส์ ในราคาชุดละ ๑,๐๐๐.๐๐ บาท ผ่านทางระบบจัดซื้อจัดจ้างภาครัฐด้วยอิเล็กทรอนิกส์และชำระเงินผ่านทางธนาคาร ตั้งแต่วันที่ ๒๙ กรกฎาคม ๒๕๖๔ ถึงวันที่ ๕ สิงหาคม ๒๕๖๔ โดยดาวน์โหลดเอกสารผ่านทางระบบจัดซื้อจัดจ้างภาครัฐด้วยอิเล็กทรอนิกส์ ได้ภายหลังจากชำระเงินเป็นที่เรียบร้อยแล้วจนถึงก่อนวันเสนอราคา

ผู้สนใจสามารถดูรายละเอียดได้ที่เว็บไซต์ www.uthaipao.go.th หรือ www.gprocurement.go.th หรือสอบถามทางโทรศัพท์หมายเลข ๐-๕๖๕๑-๒๙๓๗ ในวันและเวลาราชการ

ประกาศ ณ วันที่ ๒๙ กรกฎาคม ๒๕๖๔

(นายเผด็จ นุ้ยปรี)

นายกองค์การบริหารส่วนจังหวัดอุทัยธานี

หมายเหตุ ผู้ประกอบการสามารถจัดเตรียมเอกสารประกอบการเสนอราคา (เอกสารส่วนที่ ๑ และเอกสารส่วนที่ ๒) ในระบบ e-GP ได้ตั้งแต่วันที่ซื้อเอกสารจนถึงวันเสนอราคา

เอกสารประกวดราคาจ้างก่อสร้างด้วยการประกวดราคาอิเล็กทรอนิกส์ (e-bidding)

เลขที่ ๒๓/๒๕๖๔

การจ้างก่อสร้างโครงการปรับปรุงถนนลาดยางผิวทางแอสฟัลต์คอนกรีต รหัสทางหลวงท้องถิ่น อน.ถ. ๑-๐๐๐๗

สายบ้านหนองขาม - บ้านดอนสวรรค์ อำเภอบ้านไร่ จังหวัดอุทัยธานี

โดยปรับปรุงถนนลาดยางผิวทางแอสฟัลต์คอนกรีตรหัสทางหลวงท้องถิ่น อน.ถ.๑-๐๐๐๗ สายบ้านหนองขาม - บ้านดอนสวรรค์ อำเภอบ้านไร่ จังหวัดอุทัยธานี ผิวจราจรกว้าง ๖.๐๐ เมตร หนา ๐.๐๕ เมตร ไหล่ทางกว้างข้าง

ละ ๑.๐๐ เมตร ระยะทาง ๒.๖๐๐ กิโลเมตร

ตามประกาศ องค์การบริหารส่วนจังหวัดอุทัยธานี

ลงวันที่ ๒๙ กรกฎาคม ๒๕๖๔

องค์การบริหารส่วนจังหวัดอุทัยธานี ซึ่งต่อไปเรียกว่า "องค์การบริหารส่วนจังหวัด" มีความประสงค์จะประกวดราคาจ้างก่อสร้างโครงการปรับปรุงถนนลาดยางผิวทางแอสฟัลต์คอนกรีตรหัสทางหลวงท้องถิ่น อน.ถ.๑-๐๐๐๗ สายบ้านหนองขาม - บ้านดอนสวรรค์ อำเภอบ้านไร่ จังหวัดอุทัยธานี โดยปรับปรุงถนนลาดยางผิวทางแอสฟัลต์คอนกรีตรหัสทางหลวงท้องถิ่น อน.ถ.๑-๐๐๐๗ สายบ้านหนองขาม - บ้านดอนสวรรค์ อำเภอบ้านไร่ จังหวัดอุทัยธานี ผิวจราจรกว้าง ๖.๐๐ เมตร หนา ๐.๐๕ เมตร ไหล่ทางกว้างข้างละ ๑.๐๐ เมตร ระยะทาง ๒.๖๐๐ กิโลเมตร ด้วยวิธีประกวดราคาอิเล็กทรอนิกส์ (e-bidding) ณ สายบ้านหนองขาม - บ้านดอนสวรรค์ อำเภอบ้านไร่ จังหวัดอุทัยธานี ด้วยวิธีประกวดราคาอิเล็กทรอนิกส์ (e-bidding) โดยมีข้อแนะนำและข้อกำหนดดังต่อไปนี้

๑. เอกสารแนบท้ายเอกสารประกวดราคาอิเล็กทรอนิกส์

- ๑.๑ แบบรูปและรายการละเอียด
- ๑.๒ แบบใบเสนอราคาที่กำหนดไว้ในระบบจัดซื้อจัดจ้างภาครัฐด้วยอิเล็กทรอนิกส์
- ๑.๓ สัญญาจ้างก่อสร้าง
- ๑.๔ แบบหนังสือค้ำประกัน
 - (๑) หลักประกันการเสนอราคา
 - (๒) หลักประกันสัญญา
- ๑.๕ สูตรการปรับราคา
- ๑.๖ บทนิยาม
 - (๑) ผู้ที่มีผลประโยชน์ร่วมกัน
 - (๒) การขัดขวางการแข่งขันอย่างเป็นธรรม
- ๑.๗ แบบบัญชีเอกสารที่กำหนดไว้ในระบบจัดซื้อจัดจ้างภาครัฐด้วยอิเล็กทรอนิกส์
 - (๑) บัญชีเอกสารส่วนที่ ๑
 - (๒) บัญชีเอกสารส่วนที่ ๒
- ๑.๘ แผนการใช้วัสดุที่ผลิตภายในประเทศและแผนการใช้เหล็กที่ผลิตภายในประเทศ

..... ฯลฯ.....

๒. คุณสมบัติของผู้ยื่นข้อเสนอ

๒.๑ มีความสามารถตามกฎหมาย

๒.๒ ไม่เป็นบุคคลล้มละลาย

๒.๓ ไม่อยู่ระหว่างเลิกกิจการ

๒.๔ ไม่เป็นบุคคลซึ่งอยู่ระหว่างถูกระงับการยื่นข้อเสนอหรือทำสัญญากับหน่วยงานของรัฐไว้ชั่วคราว เนื่องจากเป็นผู้ที่ไม่ผ่านเกณฑ์การประเมินผลการปฏิบัติงานของผู้ประกอบการตามระเบียบที่รัฐมนตรีว่าการกระทรวงการคลังกำหนดตามที่ประกาศเผยแพร่ในระบบเครือข่ายสารสนเทศของกรมบัญชีกลาง

๒.๕ ไม่เป็นบุคคลซึ่งถูกระงับชื่อไว้ในบัญชีรายชื่อผู้ทำงานและได้แจ้งเวียนชื่อให้เป็นผู้ทำงานของหน่วยงานของรัฐในระบบเครือข่ายสารสนเทศของกรมบัญชีกลาง ซึ่งรวมถึงนิติบุคคลที่ผู้ทำงานเป็นหุ้นส่วนผู้จัดการ กรรมการผู้จัดการ ผู้บริหาร ผู้มีอำนาจในการดำเนินงานในกิจการของนิติบุคคลนั้นด้วย

๒.๖ มีคุณสมบัติและไม่มีลักษณะต้องห้ามตามที่คณะกรรมการนโยบายการจัดซื้อจัดจ้างและการบริหารพัสดุภาครัฐกำหนดในราชกิจจานุเบกษา

๒.๗ เป็นนิติบุคคลผู้มีอาชีพรับจ้างงานที่ประกวดราคาอิเล็กทรอนิกส์ดังกล่าว

๒.๘ ไม่เป็นผู้มีผลประโยชน์ร่วมกันกับผู้ยื่นข้อเสนอรายอื่นที่เข้ายื่นข้อเสนอให้แก่ องค์การบริหารส่วนจังหวัด ณ วันประกาศประกวดราคาอิเล็กทรอนิกส์ หรือไม่เป็นผู้กระทำการอันเป็นการขัดขวางการแข่งขันอย่างเป็นธรรม ในการประกวดราคาอิเล็กทรอนิกส์ครั้งนี้

๒.๙ ไม่เป็นผู้ได้รับเอกสิทธิ์หรือความคุ้มกัน ซึ่งอาจปฏิเสธไม่ยอมขึ้นศาลไทย เว้นแต่รัฐบาลของผู้ยื่นข้อเสนอได้มีคำสั่งให้สละเอกสิทธิ์และความคุ้มกันเช่นนั้น

๒.๑๐ เป็นผู้ประกอบการที่ขึ้นทะเบียนงานก่อสร้างสาขางานก่อสร้างทาง ไม่น้อยกว่าชั้น ๖ ประเภทหลักเกณฑ์คุณสมบัติทั่วไปและคุณสมบัติเฉพาะ ไว้กับกรมบัญชีกลาง

๒.๑๑ ผู้ยื่นข้อเสนอต้องมีผลงานก่อสร้างประเภทเดียวกันกับงานที่ประกวดราคาจ้างก่อสร้างในวงเงินไม่น้อยกว่า ๔,๔๙๕,๐๕๐.๐๐ บาท (สี่ล้านสี่แสนเก้าหมื่นห้าพันห้าสิบบาทถ้วน) และเป็นผลงานที่เป็นคู่สัญญาโดยตรงกับหน่วยงานของรัฐ หรือหน่วยงานเอกชนที่องค์การบริหารส่วนจังหวัดเชื่อถือ

๒.๑๒ ผู้ยื่นข้อเสนอที่ยื่นข้อเสนอในรูปแบบของ "กิจการร่วมค้า" ต้องมีคุณสมบัติ ดังนี้
กรณีที่ข้อตกลงฯ กำหนดให้ผู้เข้าร่วมค้ารายใดรายหนึ่งเป็นผู้เข้าร่วมค้าหลัก ข้อตกลงฯ จะต้องมีการกำหนดสัดส่วนหน้าที่ และความรับผิดชอบในปริมาณงาน สิ่งของ หรือมูลค่าตามสัญญาของผู้เข้าร่วมค้าหลักมากกว่าผู้เข้าร่วมค้ารายอื่นทุกราย

กรณีที่ข้อตกลงฯ กำหนดให้ผู้เข้าร่วมค้ารายใดรายหนึ่งเป็นผู้เข้าร่วมค้าหลัก กิจการร่วมค่านั้นต้องใช้ผลงานของผู้เข้าร่วมค้าหลักรายเดียวเป็นผลงานของกิจการร่วมค้าที่ยื่นข้อเสนอ

กรณีที่ข้อตกลงฯ กำหนดให้ผู้เข้าร่วมค้ารายใดรายหนึ่งเป็นผู้เข้าร่วมค้าหลัก ผู้เข้าร่วมค้าหลักจะต้องเป็นผู้ประกอบการที่ขึ้นทะเบียนไว้กับกรมบัญชีกลาง ในส่วนของผู้เข้าร่วมค้าที่ไม่ใช่ผู้เข้าร่วมค้าหลักจะเป็นผู้ประกอบการที่ขึ้นทะเบียนในสาขางานก่อสร้างไว้กับกรมบัญชีกลางหรือไม่ก็ได้

สำหรับข้อตกลงฯ ที่ไม่ได้กำหนดให้ผู้เข้าร่วมค้ารายใดเป็นผู้เข้าร่วมค้าหลัก ผู้เข้าร่วมค้าทุกรายจะต้องมีคุณสมบัติครบถ้วนตามเงื่อนไขที่กำหนดไว้ในเอกสารเชิญชวน

๒.๑๓ ผู้ยื่นข้อเสนอต้องลงทะเบียนในระบบจัดซื้อจัดจ้างภาครัฐด้วยอิเล็กทรอนิกส์

(Electronic Government Procurement : e - GP) ของกรมบัญชีกลาง

๓. หลักฐานการยื่นข้อเสนอ

ผู้ยื่นข้อเสนอจะต้องเสนอเอกสารหลักฐานยื่นมาพร้อมกับการเสนอราคาทางระบบจัดซื้อจัดจ้างภาครัฐด้วยอิเล็กทรอนิกส์ โดยแยกเป็น ๒ ส่วน คือ

๓.๑ ส่วนที่ ๑ อย่างน้อยต้องมีเอกสารดังต่อไปนี้

(๑) ในกรณีผู้ยื่นข้อเสนอเป็นนิติบุคคล

(ก) ห้างหุ้นส่วนสามัญหรือห้างหุ้นส่วนจำกัด ให้ยื่นสำเนาหนังสือรับรองการจดทะเบียนนิติบุคคล บัญชีรายชื่อหุ้นส่วนผู้จัดการ ผู้มีอำนาจควบคุม (ถ้ามี) พร้อมทั้งรับรองสำเนาถูกต้อง

(ข) บริษัทจำกัดหรือบริษัทมหาชนจำกัด ให้ยื่นสำเนาหนังสือรับรองการจดทะเบียนนิติบุคคล หนังสือบริคณห์สนธิ บัญชีรายชื่อกรรมการผู้จัดการ ผู้มีอำนาจควบคุม (ถ้ามี) และบัญชีผู้ถือหุ้นรายใหญ่ (ถ้ามี) พร้อมทั้งรับรองสำเนาถูกต้อง

(๒) ในกรณีผู้ยื่นข้อเสนอเป็นบุคคลธรรมดาหรือคณะบุคคลที่มีใช้นิติบุคคล ให้ยื่นสำเนาบัตรประจำตัวประชาชนของผู้ยื่น สำเนาข้อตกลงที่แสดงถึงการเข้าเป็นหุ้นส่วน (ถ้ามี) สำเนาบัตรประจำตัวประชาชนของผู้เป็นหุ้นส่วน หรือสำเนาหนังสือเดินทางของผู้เป็นหุ้นส่วนที่มีได้ถือสัญชาติไทย พร้อมทั้งรับรองสำเนาถูกต้อง

(๓) ในกรณีผู้ยื่นข้อเสนอเป็นผู้ยื่นข้อเสนอร่วมกันในฐานะเป็นผู้ร่วมค้า ให้ยื่นสำเนาสัญญาของการเข้าร่วมค้า และเอกสารตามที่ระบุไว้ใน (๑) หรือ (๒) ของผู้ร่วมค้า แล้วแต่กรณี

(๔) เอกสารเพิ่มเติมอื่นๆ

(๔.๑) สำเนาใบทะเบียนพาณิชย์ พร้อมทั้งรับรองสำเนาถูกต้อง

(๔.๒) สำเนาใบทะเบียนภาษีมูลค่าเพิ่ม พร้อมทั้งรับรองสำเนาถูกต้อง

(๕) บัญชีเอกสารส่วนที่ ๑ ทั้งหมดที่ได้ยื่นพร้อมกับการเสนอราคาทางระบบจัดซื้อจัดจ้างภาครัฐด้วยอิเล็กทรอนิกส์ ตามแบบในข้อ ๑.๗ (๑) โดยไม่ต้องแนบในรูปแบบ PDF File (Portable Document Format)

ทั้งนี้ เมื่อผู้ยื่นข้อเสนอดำเนินการแนบไฟล์เอกสารตามบัญชีเอกสารส่วนที่ ๑ ครบถ้วน ถูกต้องแล้ว ระบบจัดซื้อจัดจ้างภาครัฐด้วยอิเล็กทรอนิกส์จะสร้างบัญชีเอกสารส่วนที่ ๑ ตามแบบในข้อ ๑.๗ (๑) ให้โดยผู้ยื่นข้อเสนอไม่ต้องแนบบัญชีเอกสารส่วนที่ ๑ ดังกล่าวในรูปแบบ PDF File (Portable Document Format)

๓.๒ ส่วนที่ ๒ อย่างน้อยต้องมีเอกสารดังต่อไปนี้

(๑) ในกรณีที่ผู้ยื่นข้อเสนอมอบอำนาจให้บุคคลอื่นกระทำการแทนให้แนบหนังสือมอบอำนาจซึ่งติดอากรแสตมป์ตามกฎหมาย โดยมีหลักฐานแสดงตัวตนของผู้มอบอำนาจและผู้รับมอบอำนาจ ทั้งนี้หากผู้รับมอบอำนาจเป็นบุคคลธรรมดาต้องเป็นผู้ที่บรรลุนิติภาวะตามกฎหมายแล้วเท่านั้น

(๒) หลักประกันการเสนอราคา ตามข้อ ๕

(๓) สำเนาหนังสือรับรองผลงานก่อสร้างพร้อมทั้งรับรองสำเนาถูกต้อง

(๔) สำเนาหลักฐานการขึ้นทะเบียนงานก่อสร้าง สาขางานก่อสร้างทาง ไม่น้อยกว่าชั้น ๖ ประเภทหลักเกณฑ์คุณสมบัติทั่วไปและคุณสมบัติเฉพาะ ไว้กับกรมบัญชีกลาง

(๕) สำเนาใบขึ้นทะเบียนผู้ประกอบการวิสาหกิจขนาดกลางและขนาดย่อม (SMEs) หรือ สำเนาหนังสือรับรองสินค้า Made in Thailand (ถ้ามี)

(๖) เอกสารเพิ่มเติมอื่นๆ

(๖.๑) สำเนาแบบแสดงการลงทะเบียนในระบบ e-GP พร้อมทั้งรับรองสำเนาถูกต้อง

(๖.๒) อื่นๆ (ถ้ามี)

(๗) บัญชีเอกสารส่วนที่ ๒ ทั้งหมดที่ได้ยื่นพร้อมกับการเสนอราคาทางระบบจัดซื้อจัดจ้างภาครัฐด้วยอิเล็กทรอนิกส์ตามแบบในข้อ ๑.๗ (๒) โดยไม่ต้องแนบในรูปแบบ PDF File (Portable Document Format)

ทั้งนี้ เมื่อผู้ยื่นข้อเสนอดำเนินการแนบไฟล์เอกสารตามบัญชีเอกสารส่วนที่ ๒ ครบถ้วนถูกต้องแล้ว ระบบจัดซื้อจัดจ้างภาครัฐด้วยอิเล็กทรอนิกส์จะสร้างบัญชีเอกสารส่วนที่ ๒ ตามแบบในข้อ ๑.๗ (๒) ให้ โดยผู้ยื่นข้อเสนอไม่ต้องแนบบัญชีเอกสารส่วนที่ ๒ ดังกล่าวในรูปแบบ PDF File (Portable Document Format)

๔. การเสนอราคา

๔.๑ ผู้ยื่นข้อเสนอต้องยื่นข้อเสนอ และเสนอราคาทางระบบจัดซื้อจัดจ้างภาครัฐด้วยอิเล็กทรอนิกส์ตามที่กำหนดไว้ในเอกสารประกวดราคาอิเล็กทรอนิกส์นี้ โดยไม่มีเงื่อนไขใดๆ ทั้งสิ้น และจะต้องกรอกข้อความให้ถูกต้องครบถ้วน พร้อมทั้งหลักฐานแสดงตัวตนและทำการยืนยันตัวตนของผู้ยื่นข้อเสนอโดยไม่ต้องแนบบใบเสนอราคาในรูปแบบ PDF File (Portable Document Format)

๔.๒ ให้ผู้ยื่นข้อเสนอกรอกรายละเอียดการเสนอราคาในใบเสนอราคาตามแบบเอกสารประกวดราคาจ้างก่อสร้างด้วยวิธีประกวดราคาอิเล็กทรอนิกส์ (e-bidding) ข้อ ๑.๒ ให้ครบถ้วนโดยไม่ต้องยื่นใบแจ้งปริมาณงานและราคา และใบบัญชีรายการก่อสร้างในรูปแบบ PDF File (Portable Document Format)

ในการเสนอราคาให้เสนอราคาเป็นเงินบาทและเสนอราคาได้เพียงครั้งเดียวและราคาเดียว โดยเสนอราคารวม หรือราคาต่อหน่วย หรือราคาต่อรายการ ตามเงื่อนไขที่ระบุไว้ท้ายใบเสนอราคาให้ถูกต้อง ทั้งนี้ ราคารวมที่เสนอจะต้องตรงกันทั้งตัวเลขและตัวหนังสือ ถ้าตัวเลขและตัวหนังสือไม่ตรงกัน ให้ถือตัวหนังสือเป็นสำคัญ โดยคิดราคารวมทั้งสิ้นซึ่งรวมค่าภาษีมูลค่าเพิ่ม ภาษีอากรอื่น และค่าใช้จ่ายทั้งปวงไว้แล้ว

ราคาที่เสนอจะต้องเสนอกำหนดยื่นราคาไม่น้อยกว่า ๑๒๐ วัน ตั้งแต่วันเสนอราคาโดยภายในกำหนดยื่นราคา ผู้ยื่นข้อเสนอต้องรับผิดชอบราคาที่ตนได้เสนอไว้และจะถอนการเสนอราคามีได้

๔.๓ ผู้ยื่นข้อเสนอจะต้องเสนอกำหนดเวลาดำเนินการก่อสร้างแล้วเสร็จไม่เกิน ๙๐ วัน นับถัดจากวันลงนามในสัญญาจ้างหรือจากวันที่ได้รับหนังสือแจ้งจาก องค์การบริหารส่วนจังหวัด ให้เริ่มทำงาน

๔.๔ ก่อนเสนอราคา ผู้ยื่นข้อเสนอควรตรวจสอบร่างสัญญา แบบรูป และรายการละเอียด ฯลฯ ให้ถี่ถ้วนและเข้าใจเอกสารประกวดราคาจ้างอิเล็กทรอนิกส์ทั้งหมดเสียก่อนที่จะตกลงยื่นข้อเสนอตามเงื่อนไขในเอกสารประกวดราคาจ้างอิเล็กทรอนิกส์

๔.๕ ผู้ยื่นข้อเสนอจะต้องยื่นข้อเสนอและเสนอราคาทางระบบจัดซื้อจัดจ้างภาครัฐด้วยอิเล็กทรอนิกส์ในวันที่ ๖ สิงหาคม ๒๕๖๔ ระหว่างเวลา ๐๘.๓๐ น. ถึง ๑๖.๓๐ น. และเวลาในการเสนอราคาให้ถือตามเวลาของระบบจัดซื้อจัดจ้างภาครัฐด้วยอิเล็กทรอนิกส์เป็นเกณฑ์

เมื่อพ้นกำหนดเวลายื่นข้อเสนอและเสนอราคาแล้ว จะไม่รับเอกสารการยื่นข้อเสนอและเสนอราคาใดๆ โดยเด็ดขาด

๔.๖ ผู้ยื่นข้อเสนอต้องจัดทำเอกสารสำหรับใช้ในการเสนอราคาในรูปแบบไฟล์เอกสารประเภท PDF File (Portable Document Format) โดยผู้ยื่นข้อเสนอต้องเป็นผู้รับผิดชอบตรวจสอบความครบถ้วนถูกต้อง และชัดเจนของเอกสาร PDF File ก่อนที่จะยืนยันการเสนอราคา แล้วจึงส่งข้อมูล (Upload) เพื่อเป็นการเสนอราคาให้แก่องค์การบริหารส่วนจังหวัด ผ่านทางระบบจัดซื้อจัดจ้างภาครัฐด้วยอิเล็กทรอนิกส์

๔.๗ คณะกรรมการพิจารณาผลการประกวดราคาอิเล็กทรอนิกส์จะดำเนินการตรวจสอบคุณสมบัติของผู้ยื่นข้อเสนอแต่ละรายว่า เป็นผู้ยื่นข้อเสนอที่มีผลประโยชน์ร่วมกันกับผู้ยื่นเสนอรายอื่นตามข้อ ๑.๖ (๑) หรือไม่ หากปรากฏว่าผู้ยื่นข้อเสนอรายใดเป็นผู้ยื่นข้อเสนอที่มีผลประโยชน์ร่วมกันกับผู้ยื่นเสนอรายอื่น คณะกรรมการฯ จะตัดรายชื่อผู้ยื่นข้อเสนอราคาที่มีผลประโยชน์ร่วมกันนั้นออกจากการเป็นผู้ยื่นข้อเสนอ

หากปรากฏต่อคณะกรรมการพิจารณาผลการประกวดราคาอิเล็กทรอนิกส์ว่า ก่อนหรือในขณะที่มีการพิจารณาข้อเสนอ มีผู้ยื่นเสนอรายใดกระทำการอันเป็นการขัดขวางการแข่งขันอย่างเป็นธรรมตามข้อ ๑.๖ (๒) และคณะกรรมการฯ เชื่อว่ามีการกระทำการอันเป็นการขัดขวางการแข่งขันอย่างเป็นธรรม คณะกรรมการฯ จะตัดรายชื่อผู้ยื่นเสนอรายนั้นออกจากการเป็นผู้ยื่นข้อเสนอ และองค์การบริหารส่วนจังหวัด จะพิจารณาลงโทษผู้ยื่นเสนอดังกล่าวเป็นผู้ที่งาน เว้นแต่ องค์การบริหารส่วนจังหวัด จะพิจารณาเห็นว่าผู้ยื่นเสนอรายนั้น มิใช่เป็นผู้ริเริ่มให้มีการกระทำความผิดและได้ให้ความร่วมมือเป็นประโยชน์ต่อการพิจารณาขององค์การบริหารส่วนจังหวัด

๔.๘ ผู้ยื่นข้อเสนอจะต้องปฏิบัติ ดังนี้

(๑) ปฏิบัติตามเงื่อนไขที่ระบุไว้ในเอกสารประกวดราคาอิเล็กทรอนิกส์
(๒) ราคาที่เสนอจะต้องเป็นราคาที่รวมภาษีมูลค่าเพิ่ม และภาษีอื่นๆ (ถ้ามี) รวมค่าใช้จ่ายทั้งปวงไว้ด้วยแล้ว

(๓) ผู้ยื่นข้อเสนอจะต้องลงทะเบียนเพื่อเข้าสู่กระบวนการเสนอราคา ตามวัน เวลา ที่กำหนด

(๔) ผู้ยื่นข้อเสนอจะถอนการเสนอราคาที่เสนอแล้วไม่ได้

(๕) ผู้ยื่นข้อเสนอต้องศึกษาและทำความเข้าใจในระบบและวิธีการเสนอราคาด้วยวิธีประกวดราคาอิเล็กทรอนิกส์ ของกรมบัญชีกลางที่แสดงไว้ในเว็บไซต์ www.gprocurement.go.th

๔.๙ ผู้ยื่นข้อเสนอต้องจัดทำแผนการใช้พัสดุที่ผลิตภายในประเทศและแผนการใช้เหล็กที่ผลิตภายในประเทศ

๕. หลักประกันการเสนอราคา

ผู้ยื่นข้อเสนอต้องวางหลักประกันการเสนอราคาพร้อมกับการเสนอราคาทางระบบการจัดซื้อจัดจ้างภาครัฐด้วยอิเล็กทรอนิกส์ โดยใช้หลักประกันอย่างหนึ่งอย่างใดดังต่อไปนี้ จำนวน ๔๙๙,๔๕๐.๐๐ บาท (สี่แสนเก้า

หมื่นเก้าพันสี่ร้อยห้าสิบบาทถ้วน)

๕.๑ เช็ครีตราฟท์ที่ธนาคารเซ็นส่งจ่าย ซึ่งเป็นเช็ครีตราฟท์ลงวันที่ที่ใช้เช็ครีตราฟท์นั้นชำระต่อเจ้าหน้าที่ในวันที่ยื่นข้อเสนอ หรือก่อนวันนั้นไม่เกิน ๓ วันทำการ

๕.๒ หนังสือคำประกันอิเล็กทรอนิกส์ของธนาคารภายในประเทศตามแบบที่คณะกรรมการนโยบายกำหนด

๕.๓ พันธบัตรรัฐบาลไทย

๕.๔ หนังสือคำประกันของบริษัทเงินทุนหรือบริษัทเงินทุนหลักทรัพย์ที่ได้รับอนุญาตให้ประกอบกิจการเงินทุนเพื่อการพาณิชย์และประกอบธุรกิจค้าประกันตามประกาศของธนาคารแห่งประเทศไทย ตามรายชื่อบริษัทเงินทุนที่ธนาคารแห่งประเทศไทยแจ้งเวียนให้ทราบ โดยอนุโลมให้ใช้ตามตัวอย่างหนังสือคำประกันของธนาคารที่คณะกรรมการนโยบายกำหนด

กรณีที่ผู้ยื่นข้อเสนอ นำเช็ครีตราฟท์ที่ธนาคารส่งจ่ายหรือพันธบัตรรัฐบาลไทยหรือหนังสือคำประกันของบริษัทเงินทุนหรือบริษัทเงินทุนหลักทรัพย์ มาวางเป็นหลักประกันการเสนอราคาจะต้องส่งต้นฉบับเอกสารดังกล่าวมาให้องค์การบริหารส่วนจังหวัดตรวจสอบความถูกต้องในวันที่ ๑๖ สิงหาคม ๒๕๖๔ ระหว่างเวลา ๐๘.๓๐ น. ถึง ๑๖.๓๐ น.

กรณีที่ผู้ยื่นข้อเสนอที่ยื่นข้อเสนอในรูปแบบของ "กิจการร่วมค้า" ประสงค์จะใช้หนังสือคำประกันอิเล็กทรอนิกส์ของธนาคารในประเทศเป็นหลักประกันการเสนอราคาให้ระบุชื่อผู้เข้าร่วมค้ารายที่สัญญาร่วมค้ากำหนดให้เป็นผู้เข้ายื่นข้อเสนอกับหน่วยงานของรัฐเป็นผู้ยื่นข้อเสนอ

๖. หลักเกณฑ์และสิทธิในการพิจารณา

๖.๑ การพิจารณาผลการยื่นข้อเสนอประกวดราคาอิเล็กทรอนิกส์ครั้งนี้ องค์กรบริหารส่วนจังหวัดจะพิจารณาตัดสินโดยใช้หลักเกณฑ์ ราคา

๖.๒ การพิจารณาผู้ชนะการยื่นข้อเสนอ

กรณีใช้หลักเกณฑ์ราคาในการพิจารณาผู้ชนะการยื่นข้อเสนอ องค์กรบริหารส่วนจังหวัดจะพิจารณาจาก ราคา รวม

๖.๓ หากผู้ยื่นข้อเสนอรายใดมีคุณสมบัติไม่ถูกต้องตามข้อ ๒ หรือยื่นหลักฐานการยื่นข้อเสนอไม่ถูกต้อง หรือไม่ครบถ้วนตามข้อ ๓ หรือยื่นข้อเสนอไม่ถูกต้องตามข้อ ๔ แล้ว คณะกรรมการพิจารณาผล การประกวดราคาอิเล็กทรอนิกส์จะไม่รับพิจารณาข้อเสนอของผู้ยื่นข้อเสนอรายนั้น เว้นแต่ผู้ยื่นข้อเสนอรายใดเสนอเอกสารทางเทคนิคหรือรายละเอียดคุณลักษณะเฉพาะของพัสดุที่จะจ้างไม่ครบถ้วน หรือเสนอรายละเอียดแตกต่างไปจากเงื่อนไขที่องค์กรบริหารส่วนจังหวัดกำหนดไว้ในประกาศและเอกสารประกวดราคาอิเล็กทรอนิกส์ ในส่วนที่มีใช้สาระสำคัญและความแตกต่างนั้น ไม่มีผลทำให้เกิดการได้เปรียบเสียเปรียบต่อผู้ยื่นข้อเสนอรายอื่น หรือเป็นการผิดพลาดเล็กน้อย คณะกรรมการฯ อาจพิจารณาผ่อนปรนการตัดสินสิทธิผู้ยื่นข้อเสนอรายนั้น

๖.๔ องค์กรบริหารส่วนจังหวัดสงวนสิทธิไม่พิจารณาข้อเสนอของผู้ยื่นข้อเสนอโดยไม่มีกรณีผ่อนผัน ในกรณีดังต่อไปนี้

(๑) ไม่ปรากฏชื่อผู้ยื่นข้อเสนอรายนั้นในบัญชีรายชื่อผู้รับเอกสารประกวดราคา

อิเล็กทรอนิกส์ทางระบบจัดซื้อจัดจ้างด้วยอิเล็กทรอนิกส์ หรือบัญชีรายชื่อผู้ซื้อเอกสารประกวดราคาอิเล็กทรอนิกส์ทางระบบจัดซื้อจัดจ้างด้วยอิเล็กทรอนิกส์ ขององค์การบริหารส่วนจังหวัด

(๒) ไม่กรอกชื่อผู้ยื่นข้อเสนอในการเสนอราคาทางระบบจัดซื้อจัดจ้างด้วยอิเล็กทรอนิกส์

(๓) เสนอรายละเอียดแตกต่างไปจากเงื่อนไขที่กำหนดในเอกสารประกวดราคาอิเล็กทรอนิกส์ที่เป็นสาระสำคัญ หรือมีผลทำให้เกิดความได้เปรียบเสียเปรียบแก่ผู้ยื่นข้อเสนอรายอื่น

๖.๕ ในการตัดสินใจการประกวดราคาอิเล็กทรอนิกส์หรือในการทำสัญญา คณะกรรมการพิจารณาผลการประกวดราคาอิเล็กทรอนิกส์หรือองค์การบริหารส่วนจังหวัด มีสิทธิให้ผู้ยื่นข้อเสนอชี้แจงข้อเท็จจริงเพิ่มเติมได้ องค์การบริหารส่วนจังหวัดมีสิทธิที่จะไม่รับข้อเสนอ ไม่รับราคา หรือไม่ทำสัญญา หากข้อเท็จจริงดังกล่าวไม่เหมาะสมหรือไม่ถูกต้อง

๖.๖ องค์การบริหารส่วนจังหวัดทรงไว้ซึ่งสิทธิที่จะไม่รับราคาต่ำสุด หรือราคาหนึ่งราคาใด หรือราคาที่เสนอทั้งหมดก็ได้ และอาจพิจารณาเลือกจ้างในจำนวน หรือขนาด หรือเฉพาะรายการหนึ่งรายการใด หรืออาจจะยกเลิก การประกวดราคาอิเล็กทรอนิกส์โดยไม่พิจารณาจัดจ้างเลยก็ได้ สุดแต่จะพิจารณา ทั้งนี้ เพื่อประโยชน์ของทางราชการเป็นสำคัญ และให้ถือว่า การตัดสินใจขององค์การบริหารส่วนจังหวัดเป็นเด็ดขาดผู้ยื่นข้อเสนอจะเรียกร้องค่าใช้จ่าย หรือค่าเสียหายใดๆ มิได้ รวมทั้ง องค์การบริหารส่วนจังหวัดจะพิจารณายกเลิกการประกวดราคาอิเล็กทรอนิกส์และลงโทษผู้ยื่นข้อเสนอเป็นผู้ทำงาน ไม่ว่าจะเป็นผู้ยื่นข้อเสนอที่ได้รับการคัดเลือกหรือไม่ก็ตาม หากมีเหตุที่เชื่อถือได้ว่าผู้ยื่นข้อเสนอกระทำการโดยไม่สุจริต เช่น การเสนอเอกสารอันเป็นเท็จ หรือใช้ชื่อบุคคลธรรมดา หรือนิติบุคคลอื่นมาเสนอราคาแทน เป็นต้น

ในกรณีที่ผู้ยื่นข้อเสนอรายที่เสนอราคาต่ำสุด เสนอราคาต่ำจนคาดหมายได้ว่าไม่อาจดำเนินงานตามเอกสารประกวดราคาอิเล็กทรอนิกส์ได้ คณะกรรมการพิจารณาผลการประกวดราคาอิเล็กทรอนิกส์หรือองค์การบริหารส่วนจังหวัด จะให้ผู้ยื่นข้อเสนอชี้แจงและแสดงหลักฐานที่ทำให้เชื่อได้ว่าผู้ยื่นข้อเสนอสามารถดำเนินงานตามเอกสารประกวดราคาอิเล็กทรอนิกส์ให้เสร็จสมบูรณ์ หากคำชี้แจงไม่เป็นที่รับฟังได้ องค์การบริหารส่วนจังหวัด มีสิทธิที่จะไม่รับข้อเสนอหรือไม่รับราคาของผู้ยื่นข้อเสนอรายนั้น ทั้งนี้ผู้ยื่นข้อเสนอดังกล่าวไม่มีสิทธิเรียกร้องค่าใช้จ่าย หรือค่าเสียหายใดๆ จากองค์การบริหารส่วนจังหวัด

๖.๗ ก่อนลงนามในสัญญา องค์การบริหารส่วนจังหวัด อาจประกาศยกเลิกการประกวดราคาอิเล็กทรอนิกส์ หากปรากฏว่ามีการกระทำที่เข้าลักษณะผู้ยื่นข้อเสนอที่ชนะการประกวดราคาหรือที่ได้รับการคัดเลือก มีผลประโยชน์ร่วมกัน หรือมีส่วนได้เสียกับผู้ยื่นข้อเสนอรายอื่น หรือขัดขวางการแข่งขันอย่างเป็นธรรม หรือสมยอมกันกับผู้ยื่นข้อเสนอรายอื่น หรือเจ้าหน้าที่ในการเสนอราคา หรือถือว่ากระทำการทุจริตอื่นใดในการเสนอราคา

๖.๘ หากผู้ยื่นข้อเสนอซึ่งเป็นผู้ประกอบการ SMEs เสนอราคาสูงกว่าราคาต่ำสุดของผู้ยื่นข้อเสนอรายอื่นที่ไม่เกินร้อยละ ๑๐ ให้หน่วยงานของรัฐจัดซื้อจัดจ้างจากผู้ประกอบการ SMEs ดังกล่าว โดยจัดเรียงลำดับผู้ยื่นข้อเสนอซึ่งเป็นผู้ประกอบการ SMEs ซึ่งเสนอราคาสูงกว่าราคาต่ำสุดของผู้ยื่นข้อเสนอรายอื่นไม่เกินร้อยละ ๑๐ ที่จะเรียกมาทำสัญญาไม่เกิน ๓ ราย

อนึ่ง การพิจารณาผลตามเงื่อนไขเอกสารประกวดราคาข้างๆ ให้พิจารณาจาก

เอกสารสำเนาใบขึ้นทะเบียนผู้ประกอบการวิสาหกิจขนาดกลางและขนาดย่อม (SMEs) เท่านั้น

๖.๙ หากผู้ยื่นข้อเสนอซึ่งมิใช่ผู้ประกอบการ SMEs แต่เป็นบุคคลธรรมดาที่ถือสัญชาติไทย หรือนิติบุคคลที่จัดตั้งขึ้นตามกฎหมายไทยเสนอราคาสูงกว่าราคาต่ำสุดของผู้ยื่นข้อเสนอซึ่งเป็นบุคคลธรรมดาที่มีได้ถือสัญชาติไทยหรือนิติบุคคลที่จัดตั้งขึ้นตามกฎหมายของต่างประเทศไม่เกินร้อยละ ๓ ให้หน่วยงานของรัฐจัดซื้อหรือจัดจ้างจากผู้ยื่นข้อเสนอซึ่งเป็นบุคคลธรรมดาที่ถือสัญชาติไทยหรือนิติบุคคลที่จัดตั้งขึ้นตามกฎหมายไทยดังกล่าว

๗. การทำสัญญาจ้างก่อสร้าง

ผู้ชนะการประกวดราคาอิเล็กทรอนิกส์จะต้องทำสัญญาจ้างตามแบบสัญญา ดังระบุในข้อ ๑.๓ หรือทำข้อตกลงเป็นหนังสือกับองค์การบริหารส่วนจังหวัด ภายใน ๓ วัน นับถัดจากวันที่ได้รับแจ้ง และจะต้องวางหลักประกันสัญญาเป็นจำนวนเงินเท่ากับร้อยละ ๕ ของราคาค่าจ้างที่ประกวดราคาอิเล็กทรอนิกส์ ให้องค์การบริหารส่วนจังหวัดยึดถือไว้ในขณะทำสัญญาโดยใช้หลักประกันอย่างหนึ่งอย่างใด ดังต่อไปนี้

๗.๑ เงินสด

๗.๒ เช็คหรือตราพท์ที่ธนาคารเซ็นส่งจ่าย ซึ่งเป็นเช็คหรือตราพท์ลงวันที่ที่ใช้เช็คหรือตราพท์นั้น ชำระต่อเจ้าหน้าที่ในวันทำสัญญา หรือก่อนวันนั้นไม่เกิน ๓ วันทำการ

๗.๓ หนังสือค้ำประกันของธนาคารภายในประเทศ ตามตัวอย่างที่คณะกรรมการนโยบายกำหนด ดังระบุในข้อ ๑.๔ (๒) หรือจะเป็นหนังสือค้ำประกันอิเล็กทรอนิกส์ตามวิธีการที่กรมบัญชีกลางกำหนด

๗.๔ หนังสือค้ำประกันของบริษัทเงินทุน หรือบริษัทเงินทุนหลักทรัพย์ที่ได้รับอนุญาตให้ประกอบกิจการเงินทุนเพื่อการพาณิชย์และประกอบธุรกิจค้ำประกันตามประกาศของธนาคารแห่งประเทศไทย ตามรายชื่อบริษัทเงินทุนที่ธนาคารแห่งประเทศไทยแจ้งเวียนให้ทราบ โดยอนุโลมให้ใช้ตามตัวอย่างหนังสือค้ำประกันของธนาคารที่คณะกรรมการนโยบายกำหนด ดังระบุในข้อ ๑.๔ (๒)

๗.๕ พันธบัตรรัฐบาลไทย

หลักประกันนี้จะคืนให้ โดยไม่มีดอกเบี้ยภายใน ๑๕ วันนับถัดจากวันที่ผู้ชนะการประกวดราคาอิเล็กทรอนิกส์ (ผู้รับจ้าง) พ้นจากข้อผูกพันตามสัญญาจ้างแล้ว

๘. ค่าจ้างและการจ่ายเงิน

องค์การบริหารส่วนจังหวัดจะจ่ายค่าจ้างซึ่งได้รวมภาษีมูลค่าเพิ่ม ตลอดจนภาษีอื่น ๆ และค่าใช้จ่ายทั้งปวงแล้ว โดยถือราคาเหมารวมเป็นเกณฑ์ และกำหนดการจ่ายเงินเป็น จำนวน ๓ งวด ดังนี้

งวดที่ ๑ เป็นจำนวนเงินในอัตราร้อยละ ๒๑ ของค่าจ้าง เมื่อผู้รับจ้างได้ปฏิบัติงาน รื้อถนนเดิม ก่อสร้างใหม่ งานรองพื้นทางและพื้นทาง และงาน Prime Coat เสร็จเรียบร้อย ให้แล้วเสร็จภายใน ๔๕ วัน

งวดที่ ๒ เป็นจำนวนเงินในอัตราร้อยละ ๖๔ ของค่าจ้าง เมื่อผู้รับจ้างได้ปฏิบัติงาน ผิวทางเสร็จเรียบร้อย ให้แล้วเสร็จภายใน ๒๐ วัน

งวดที่ ๓ (งวดสุดท้าย) เป็นจำนวนเงินในอัตราร้อยละ ๑๕ ของค่าจ้าง เมื่อผู้รับจ้างได้ปฏิบัติงาน เครื่องหมายจราจรบนพื้นทาง งานจราจรสงเคราะห์ และงานอื่น ๆ ตามรูปแบบ และรายการแล้วเสร็จทั้งหมด เรียบร้อย ถูกต้อง ครบถ้วน พร้อมขนย้ายเครื่องจักรออกจากสถานที่ก่อสร้าง และปฏิบัติงานทั้งหมดให้แล้วเสร็จ เรียบร้อยตามสัญญา รวมทั้งทำสถานที่ก่อสร้างให้สะอาดเรียบร้อยตามที่กำหนดไว้ในสัญญา

๙. อัตราค่าปรับ

ค่าปรับตามสัญญาจ้างแนบท้ายเอกสารประกวดราคาอิเล็กทรอนิกส์นี้ หรือข้อตกลงจ้างเป็นหนังสือจะกำหนด ดังนี้

๙.๑ กรณีที่ผู้รับจ้างนำงานที่รับจ้างไปจ้างช่วงให้ผู้อื่นทำอีกทอดหนึ่งโดยไม่ได้รับอนุญาตจากองค์การบริหารส่วนจังหวัด จะกำหนดค่าปรับสำหรับการฝ่าฝืนดังกล่าวเป็นจำนวนร้อยละ ๑๐.๐๐ ของวงเงินของงานจ้างช่วงนั้น

๙.๒ กรณีที่ผู้รับจ้างปฏิบัติผิดสัญญาจ้างก่อสร้าง นอกเหนือจากข้อ ๙.๑ จะกำหนดค่าปรับเป็นรายวันเป็นจำนวนเงินตายตัวในอัตราร้อยละ ๐.๒๕ ของราคางานจ้าง

๑๐. การรับประกันความชำรุดบกพร่อง

ผู้ชนะการประกวดราคาอิเล็กทรอนิกส์ซึ่งได้ทำสัญญาจ้าง ตามแบบ ดังระบุในข้อ ๑.๓ หรือข้อตกลงจ้างเป็นหนังสือแล้วแต่กรณี จะต้องรับประกันความชำรุดบกพร่องของงานจ้างที่เกิดขึ้นภายในระยะเวลา ไม่น้อยกว่า ๒ ปี นับถัดจากวันที่องค์การบริหารส่วนจังหวัดได้รับมอบงาน โดยต้องบริหารจัดการซ่อมแซมแก้ไขให้ใช้งานได้ติดตั้งเดิมภายใน ๑๕ วัน นับถัดจากวันที่ได้รับแจ้งความชำรุดบกพร่อง

๑๑. ข้อสงวนสิทธิในการยื่นข้อเสนอและอื่น ๆ

๑๑.๑ เงินค่าจ้างสำหรับงานจ้างครั้งนี้ ได้มาจากเงินงบประมาณโครงการพัฒนาและเสริมสร้างความเข้มแข็งของเศรษฐกิจฐานราก ประจำปีงบประมาณ พ.ศ.๒๕๖๔

การลงนามในสัญญาจะกระทำต่อเมื่อได้รับจัดสรรงบประมาณแล้วเท่านั้น

ราคากลางของงานก่อสร้างในการประกวดราคาครั้งนี้เป็นเงินทั้งสิ้น

สิ้น ๙,๙๘๖,๘๖๔.๘๔ บาท (เก้าล้านเก้าแสนแปดหมื่นหกพันแปดร้อยหกสิบสี่บาทแปดสิบสี่สตางค์)

๑๑.๒ เมื่อองค์การบริหารส่วนจังหวัดได้คัดเลือกผู้ยื่นข้อเสนอรายใดให้เป็นผู้รับจ้าง และได้ตกลงจ้าง ตามการประกวดราคาอิเล็กทรอนิกส์แล้ว ถ้าผู้รับจ้างจะต้องส่งหรือนำสิ่งของมาจากต่างประเทศ และของนั้นต้องนำเข้ามาโดยทางเรือในเส้นทางที่มีเรือไทยเดินอยู่ และสามารถให้บริการรับขนได้ตามที่รัฐมนตรีว่าการกระทรวงคมนาคมประกาศกำหนด ผู้ยื่นข้อเสนอซึ่งเป็นผู้รับจ้างจะต้องปฏิบัติตามกฎหมายว่าด้วยการส่งเสริมการพาณิชย์ ดังนี้

(๑) แจกการส่งหรือนำสิ่งของดังกล่าวเข้ามาจากต่างประเทศต่อกรมเจ้าท่า ภายใน ๗ วัน นับตั้งแต่วันที่ผู้รับจ้างส่งหรือซื้อของจากต่างประเทศ เว้นแต่เป็นของที่รัฐมนตรีว่าการกระทรวงคมนาคมประกาศยกเว้นให้บรรทุกโดยเรืออื่นได้

(๒) จัดการให้สิ่งของดังกล่าวบรรทุกโดยเรือไทย หรือเรือที่มีสิทธิเช่นเดียวกับเรือไทย จากต่างประเทศมายังประเทศไทย เว้นแต่จะได้รับอนุญาตจากกรมเจ้าท่า ให้บรรทุกสิ่งของนั้น โดยเรืออื่นที่มีใช่เรือไทย ซึ่งจะต้องได้รับอนุญาตเช่นนั้นก่อนบรรทุกของลงเรืออื่น หรือเป็นของที่รัฐมนตรีว่าการกระทรวงคมนาคมประกาศยกเว้นให้บรรทุกโดยเรืออื่น

(๓) ในกรณีที่ไม่ปฏิบัติตาม (๑) หรือ (๒) ผู้รับจ้างจะต้องรับผิดชอบตามกฎหมายว่าด้วยการส่งเสริมการพาณิชย์

๑๑.๓ ผู้ยื่นข้อเสนอซึ่งองค์การบริหารส่วนจังหวัดได้คัดเลือกแล้ว ไม่ไปทำสัญญาหรือข้อตกลงจ้างเป็นหนังสือภายในเวลาที่กำหนดดังระบุไว้ในข้อ ๗ องค์การบริหารส่วนจังหวัดจะริบหลักประกันการยื่นข้อเสนอหรือเรียกร้องจากผู้ออกหนังสือค้ำประกัน การยื่นข้อเสนอทันที และอาจพิจารณาเรียกร้องให้ชดใช้ความเสียหายอื่น (ถ้ามี) รวมทั้งจะพิจารณาให้เป็นผู้ทำงาน ตามระเบียบกระทรวงการคลังว่าด้วยการจัดซื้อจัดจ้างและการบริหารพัสดุภาครัฐ

๑๑.๔ องค์การบริหารส่วนจังหวัดสงวนสิทธิที่จะแก้ไขเพิ่มเติมเงื่อนไข หรือข้อกำหนดในแบบสัญญาหรือข้อตกลงจ้างเป็นหนังสือให้เป็นไปตามความเห็นของสำนักงานอัยการสูงสุด (ถ้ามี)

๑๑.๕ ในกรณีที่เอกสารแนบท้ายเอกสารประกวดราคาอิเล็กทรอนิกส์ มีความขัดหรือแย้งกัน ผู้ยื่นข้อเสนอจะต้องปฏิบัติตามคำวินิจฉัยขององค์การบริหารส่วนจังหวัด คำวินิจฉัยดังกล่าวให้ถือเป็นที่สุด และผู้ยื่นข้อเสนอไม่มีสิทธิเรียกร้องค่าใช้จ่ายใดๆ เพิ่มเติม

๑๑.๖ องค์การบริหารส่วนจังหวัด อาจประกาศยกเลิกการจัดจ้างในกรณีต่อไปนี้ได้ โดยที่ผู้ยื่นข้อเสนอจะเรียกร้องค่าเสียหายใดๆ จากองค์การบริหารส่วนจังหวัดไม่ได้

(๑) องค์การบริหารส่วนจังหวัดไม่ได้รับการจัดสรรเงินที่จะใช้ในการจัดจ้างหรือได้รับจัดสรรแต่ไม่เพียงพอที่จะทำการจัดจ้างครั้งนี้ต่อไป

(๒) มีการกระทำที่เข้าลักษณะผู้ยื่นข้อเสนอที่ชนะการจัดจ้างหรือที่ได้รับการคัดเลือกมีผลประโยชน์ร่วมกัน หรือมีส่วนได้เสียกับผู้ยื่นข้อเสนอรายอื่น หรือขัดขวางการแข่งขันอย่างเป็นธรรมหรือสมยอมกันกับผู้ยื่นข้อเสนอรายอื่น หรือเจ้าหน้าที่ในการเสนอราคา หรือสื่อว่ากระทำการทุจริตอื่นใดในการเสนอราคา

(๓) การทำการจัดจ้างครั้งนี้ต่อไปอาจก่อให้เกิดความเสียหายแก่องค์การบริหารส่วนจังหวัด หรือกระทบต่อประโยชน์สาธารณะ

(๔) กรณีอื่นในทำนองเดียวกับ (๑) (๒) หรือ (๓) ตามที่กำหนดในกฎกระทรวงซึ่งออกตามความในกฎหมายว่าด้วยการจัดซื้อจัดจ้างและการบริหารพัสดุภาครัฐ

๑๒. การปรับราคาค่างานก่อสร้าง

การปรับราคาค่างานก่อสร้างตามสูตรการปรับราคาดังระบุในข้อ ๑.๕ จะนำมาใช้ในกรณีที่ ค่างานก่อสร้างลดลงหรือเพิ่มขึ้น โดยวิธีการต่อไปนี้

ตามเงื่อนไข หลักเกณฑ์ สูตรและวิธีคำนวณที่ใช้กับสัญญาแบบปรับราคาได้ตามมติคณะรัฐมนตรี เมื่อวันที่ ๒๒ สิงหาคม ๒๕๓๒ เรื่อง การพิจารณาช่วยเหลือผู้ประกอบการอาชีพงานก่อสร้าง ตามหนังสือสำนักเลขาธิการคณะรัฐมนตรี ที่ นร ๐๒๐๓/ว ๑๐๙ ลงวันที่ ๒๔ สิงหาคม ๒๕๓๒

สูตรการปรับราคา (สูตรค่า K) จะต้องคงที่ที่ระดับที่กำหนดไว้ในวันแล้วเสร็จตามที่กำหนดไว้ในสัญญา หรือภายในระยะเวลาที่องค์การบริหารส่วนจังหวัดได้ขยายออกไป โดยจะใช้สูตรของทางราชการที่ได้ระบุในข้อ ๑.๕

๑๓. มาตรฐานฝีมือช่าง

เมื่อองค์การบริหารส่วนจังหวัดได้คัดเลือกผู้ยื่นข้อเสนอรายใดให้เป็นผู้รับจ้างและได้ตกลงจ้างก่อสร้างตามประกาศนี้แล้ว ผู้ยื่นข้อเสนอจะต้องตกลงว่าในการปฏิบัติงานก่อสร้างดังกล่าว ผู้ยื่นข้อเสนอจะต้องมีและ

ใช้ผู้ผ่านการทดสอบ มาตรฐานฝีมือช่างหรือผู้ผ่านการทดสอบมาตรฐานฝีมือช่างจาก คณะกรรมการกำหนด มาตรฐานและทดสอบฝีมือแรงงานหรือสถาบันของทางราชการอื่นหรือสถาบันของเอกชนที่ทางราชการรับรอง หรือผู้มี วุฒิบัตรระดับ ปวช. ปวส. และปวท. หรือเทียบเท่าจากสถาบันการศึกษาที่ ก.พ. รับรองให้เข้ารับราชการได้ ในอัตรา ไม่ต่ำกว่าร้อยละ ๑๐ ของแต่ละ สาขาช่างแต่ละจะต้องมีจำนวนช่างอย่างน้อย ๑ คน ในแต่ละสาขาช่าง ดังต่อไปนี้

๑๓.๑ วิศวกรโยธา

๑๓.๒ ช่างก่อสร้าง/ช่างโยธา

๑๔. การปฏิบัติตามกฎหมายและระเบียบ

ในระหว่างระยะเวลาการก่อสร้าง ผู้ยื่นข้อเสนอที่ได้รับการคัดเลือกให้เป็นผู้รับจ้างต้องปฏิบัติ ตามหลักเกณฑ์ที่กฎหมายและระเบียบได้กำหนดไว้โดยเคร่งครัด

๑๕. การประเมินผลการปฏิบัติงานของผู้ประกอบการ

องค์การบริหารส่วนจังหวัด สามารถนำผลการปฏิบัติงานแล้วเสร็จตามสัญญาของผู้ยื่นข้อเสนอที่ ได้รับการคัดเลือกให้เป็นผู้รับจ้างเพื่อนำมาประเมินผลการปฏิบัติงานของผู้ประกอบการ

ทั้งนี้ หากผู้ยื่นข้อเสนอที่ได้รับการคัดเลือกไม่ผ่านเกณฑ์ที่กำหนดจะถูกระงับการยื่นข้อเสนอหรือ ทำสัญญากับองค์การบริหารส่วนจังหวัด ไว้ชั่วคราว

องค์การบริหารส่วนจังหวัดอุทัยธานี



นายกองค์การบริหารส่วนจังหวัดอุทัยธานี

๒๙ กรกฎาคม ๒๕๖๔

บทนิยาม

“ผู้เสนอราคาที่มีผลประโยชน์ร่วมกัน” หมายความว่า บุคคลธรรมดาหรือนิติบุคคล ที่เข้าเสนอราคาขายในการประกวดราคาซื้อของกรม เป็นผู้มีส่วนได้เสียไม่ว่าโดยทางตรงหรือทางอ้อมใน กิจการของบุคคลธรรมดาหรือนิติบุคคลอื่นที่เข้าเสนอราคาขายในการประกวดราคาซื้อของกรมใน คราวเดียวกัน

การมีส่วนได้เสียไม่ว่าโดยทางตรงหรือทางอ้อมของบุคคลธรรมดาหรือนิติบุคคลดังกล่าว ข้างต้น ได้แก่การที่บุคคลธรรมดาหรือนิติบุคคลดังกล่าวมีความสัมพันธ์กันในลักษณะดังต่อไปนี้

(๑) มีความสัมพันธ์กันในเชิงบริหาร โดยผู้จัดการ หุ้นส่วนผู้จัดการ กรรมการผู้จัดการ ผู้บริหาร หรือผู้มีอำนาจในการดำเนินงานในกิจการของบุคคลธรรมดาหรือของนิติบุคคลรายหนึ่ง มีอำนาจหรือสามารถใช้อำนาจในการบริหารจัดการกิจการของบุคคลธรรมดาหรือของนิติบุคคล อีกรายหนึ่งหรือหลายราย มีอำนาจหรือสามารถใช้อำนาจในการบริหารจัดการกิจการของบุคคล ธรรมดาหรือของนิติบุคคลอีกรายหนึ่งหรือหลายราย ที่เสนอราคาให้แก่กรมในการประกวดราคาซื้อ ครั้งนี้

(๒) มีความสัมพันธ์กันในเชิงทุน โดยผู้เป็นหุ้นส่วนในห้างหุ้นส่วนสามัญ หรือผู้เป็น หุ้นส่วนไม่จำกัดความรับผิดในห้างหุ้นส่วนจำกัด หรือผู้ถือหุ้นรายใหญ่ในบริษัทจำกัดหรือบริษัท มหาชนจำกัด เป็นหุ้นส่วนในห้างหุ้นส่วนสามัญหรือห้างหุ้นส่วนจำกัด หรือเป็นผู้ถือหุ้นรายใหญ่ในบริษัท จำกัดหรือบริษัทมหาชนจำกัด อีกรายหนึ่งหรือหลายรายที่เสนอราคาให้แก่กรมในการประกวดราคาซื้อ ครั้งนี้

คำว่า “ผู้ถือหุ้นรายใหญ่” หมายความว่า ผู้ถือหุ้นซึ่งถือหุ้นเกินกว่าร้อยละสิบห้าใน กิจการนั้น หรือในอัตราอื่นตามที่คณะกรรมการว่าด้วยการพัสดุเห็นสมควรประกาศกำหนดสำหรับกิจการ บางประเภทหรือบางขนาด

(๓) มีความสัมพันธ์กันในลักษณะไขว้กันระหว่าง (๑) และ (๒) โดยผู้จัดการ หุ้นส่วนผู้จัดการ กรรมการผู้จัดการ ผู้บริหาร หรือผู้มีอำนาจในการดำเนินงานในกิจการของบุคคลธรรมดาหรือของ นิติบุคคลรายหนึ่ง เป็นหุ้นส่วนในห้างหุ้นส่วนสามัญหรือห้างหุ้นส่วนจำกัด หรือเป็นผู้ถือหุ้นรายใหญ่ใน บริษัทจำกัดหรือบริษัทมหาชนจำกัด อีกรายหนึ่งหรือหลายรายที่เข้าเสนอราคาให้แก่กรม ในการประกวดราคาซื้อครั้งนี้ หรือในนัยกลับกัน

การดำรงตำแหน่ง การเป็นหุ้นส่วน หรือเข้าถือหุ้นดังกล่าวข้างต้นของคู่สมรส หรือบุตร ที่ยังไม่บรรลุนิติภาวะของบุคคลใน (๑) (๒) หรือ (๓) ให้ถือว่าเป็นการดำรงตำแหน่ง การเป็นหุ้นส่วน หรือการถือหุ้นของบุคคลดังกล่าว

ในกรณีบุคคลใดใช้ชื่อบุคคลอื่นเป็นผู้จัดการ หุ้นส่วนผู้จัดการ กรรมการผู้จัดการ ผู้บริหาร ผู้เป็นหุ้นส่วนหรือผู้ถือหุ้นโดยที่ตนเองเป็นผู้ใช้อำนาจในการบริหารที่แท้จริง หรือเป็นหุ้นส่วน หรือผู้ถือหุ้นที่แท้จริงของห้างหุ้นส่วน หรือบริษัทจำกัด หรือบริษัทมหาชนจำกัด แล้วแต่กรณี และห้าง หุ้นส่วน หรือบริษัทจำกัดหรือบริษัทมหาชนจำกัดที่เกี่ยวข้อง ได้เสนอราคาให้แก่กรมในการประกวด ราคาซื้อคราวเดียวกัน ให้ถือว่าผู้เสนอราคาหรือผู้เสนองานนั้นมีความสัมพันธ์กันตาม (๑) (๒) หรือ (๓) แล้วแต่กรณี

บทนิยาม

“การขัดขวางการแข่งขันราคาอย่างเป็นธรรม” หมายความว่า การที่ผู้เสนอราคา รายหนึ่งหรือหลายรายกระทำการอย่างใด ๆ อันเป็นการขัดขวาง หรือเป็นอุปสรรค หรือไม่เปิดโอกาส ให้มีการแข่งขันราคาอย่างเป็นธรรมในการเสนอราคาต่อกรม ไม่ว่าจะกระทำโดยการสมยอมกัน หรือ โดยการให้ ขอให้หรือรับว่าจะให้ เรียก รับ หรือยอมจะรับเงินหรือทรัพย์สิน หรือประโยชน์อื่นใด หรือใช้กำลังประทุษร้าย หรือข่มขู่ว่าจะใช้กำลังประทุษร้าย หรือแสดงเอกสารอันเป็นเท็จ หรือกระทำ การใดโดยทุจริต ทั้งนี้ โดยมีวัตถุประสงค์ที่จะแสวงหาประโยชน์ในระหว่างผู้เสนอราคาด้วยกัน หรือ เพื่อให้ประโยชน์แก่ผู้เสนอราคารายหนึ่งรายใดเป็นผู้มีสิทธิทำสัญญากับกรม หรือเพื่อหลีกเลี่ยงการแข่งขัน ราคาอย่างเป็นธรรม หรือเพื่อให้เกิดความได้เปรียบกรมโดยมิใช่เป็นไปในทางประกอบธุรกิจปกติ



กองช่าง

องค์การบริหารส่วนจังหวัดอุทัยธานี

โครงการปรับปรุงถนนลาดยางผิวทางแอสฟัลต์คอนกรีต
รหัสทางหลวงท้องถิ่น อน.ถ. 1-0007 สายบ้านหนองขาม - บ้านดอนสวรรค์
อำเภอบ้านไร่ จังหวัดอุทัยธานี

ผิวจราจรกว้าง 6.00 เมตร หนา 0.05 เมตร ไหล่ทางกว้างข้างละ 1.00 เมตร
ระยะทาง 2.600 กิโลเมตร

แผนที่สังเขป และ รายการมาตรฐานประกอบแบบก่อสร้าง

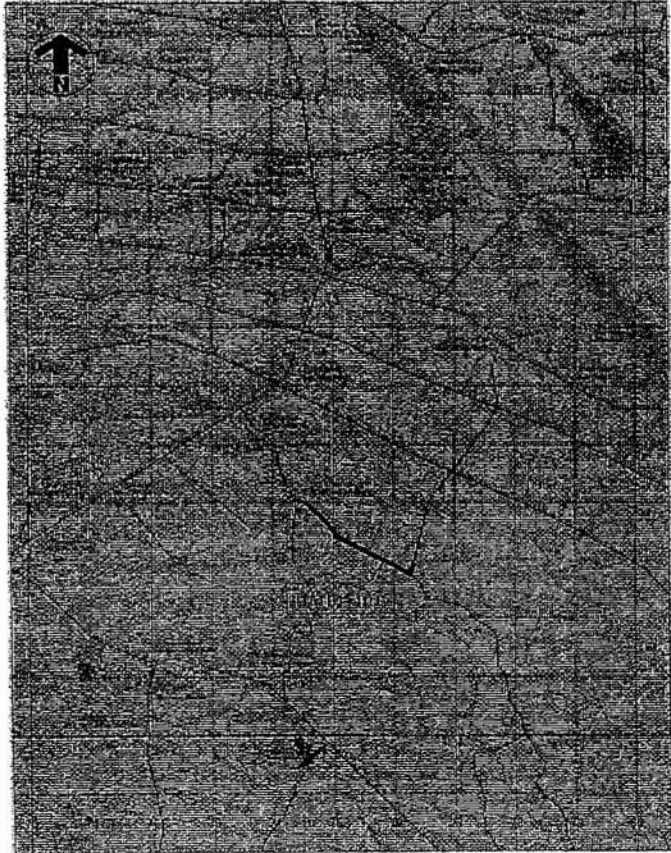

1	รายชื่อสาร
	หนังสือขออนุญาตก่อสร้างอาคารพาณิชย์ ใช้มาตรฐานบังคับ ๘๖๘.๑-๒๐๐๗ งานอาคารพาณิชย์ - ป้ายอาคารพาณิชย์ จำนวน ๑๖๒ ๙๖๒ ๙๖๒ ๙๖๒
2	ข้อกำหนดอาคารออกแบบ
	มีขนาดกว้าง ๑.๐๒ เมตร สูง ๒.๑๒ เมตร โค้งอาคารข้างข้าง ๑.๐๒ เมตร ครอบอาคาร ๒.๑๐๐ กิโลเมตร
	พื้นที่ใช้สอยพื้นที่อาคาร ๗๖๗.๘ ตร.
	พื้นที่ใช้สอยพื้นที่อาคาร ๓๖๗.๘ ตร.
3	รายชื่อวัสดุมาตรฐานประกอบแบบ
3.1	งานโครงสร้างอาคาร
	- วัสดุงานโครงสร้าง ๘๖๖.๑-๒๐๐๗
	- วัสดุงานโครงสร้าง
	- วัสดุงานโครงสร้าง
	- วัสดุงานโครงสร้าง
3.2	งานตกแต่งอาคาร
	- วัสดุตกแต่งอาคาร
	- วัสดุตกแต่งอาคาร
	- วัสดุตกแต่งอาคาร
	- วัสดุตกแต่งอาคาร
3.3	มาตรฐานอื่นๆ
	- มาตรฐานการควบคุมสิ่งแวดล้อม (SOP ๘๖๐) ฉบับที่ ๖-๒๐๐๗

แผนที่สังเขป

ตารางพิกัดจุดตัด

4894	4894	4894
4894	4894	4894
4894	4894	4894

- สัญลักษณ์พิเศษ
- ถนน, ฝาย
 - คลองน้ำ, ฝาย
 - หมู่บ้าน
 - ไฟ, สุบน้ำ, ฝาย
 - ที่ตั้งจังหวัด, ฝาย

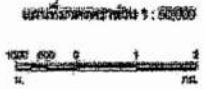

กรมโยธาธิการและผังเมือง กรุงเทพมหานคร

1. ชื่อโครงการ 2. วัตถุประสงค์ 3. สถานที่ตั้ง	4. ระยะเวลา 5. งบประมาณ 6. หน่วยงาน	7. ผู้รับผิดชอบ 8. ผู้ควบคุมงาน 9. ผู้ตรวจสอบ	10. หมายเหตุ 11. อนุมัติ 12. อนุมัติ
---	---	---	--

สรุปปริมาณงาน

ที่	รายการงาน	จำนวน	หน่วย
1	งานปรับปรุงสภาพแวดล้อมและอาคารเดิม (RENOVATION OF EXISTING STRUCTURES)		
	- ฟื้นฟูอาคาร (CONCRETE) เดิม	20,627	ตร.ม.
	- Repair Fabricate วัสดุเสริมที่ชำรุดเสียหาย	220	ตร.ม.
2	งานรื้อถอนอาคารเดิมที่ว่าง (DEMOLITION AND STRIKE CURBURES)		
	- รื้อถอนอาคารเดิม	1,285	ตร.ม.
3	งานติดตั้งระบบราง (TRACKS)		
	- การขุดและเทคอนกรีตเสริมเหล็ก (Precast Sleepers) ใช้ขนาด C50-1	20,850	ตร.ม.
	- วัสดุ Bedding Asphalt Concrete (Wearing) ใช้ Bit Prime Coat 5% 1:1	20,850	ตร.ม.
4	งานติดตั้งระบบรางรถโดยสารไฟฟ้า		
	- ติดตั้งรางรถโดยสารไฟฟ้า (T1) 4.5 x 31.1	337	ตร.ม.
	- ติดตั้งระบบ "ราง" รางรถโดยสารไฟฟ้า (ใช้รางเหล็ก) 1 เมตร x 1 เมตร	1	เมตร
	- ฝังรางรถโดยสารไฟฟ้า (ใช้รางเหล็ก) 1 เมตร x 1 เมตร	3	เมตร

ที่	รายการงาน	จำนวน	หน่วย
5	งานติดตั้งระบบราง		
	5.1 งานติดตั้ง		
	- ติดตั้งรางรถโดยสารไฟฟ้าขนาด 4.5 x 31.1 เมตร + ราง 1 เมตร x 1 เมตร	1	ตร.
	- ติดตั้งรางรถโดยสารไฟฟ้าขนาด 4.5 x 31.1 เมตร	-	ตร.
	- ติดตั้งรางรถโดยสารไฟฟ้าขนาด 1 เมตร x 1 เมตร	-	ตร.
	- ติดตั้งรางรถโดยสารไฟฟ้าขนาด 1 เมตร x 1 เมตร	-	ตร.
	- ติดตั้งรางรถโดยสารไฟฟ้าขนาด 1 เมตร x 1 เมตร	-	ตร.
	- ติดตั้งรางรถโดยสารไฟฟ้าขนาด 1 เมตร x 1 เมตร	-	ตร.
	- ติดตั้งรางรถโดยสารไฟฟ้าขนาด 1 เมตร x 1 เมตร	-	ตร.
	- ติดตั้งรางรถโดยสารไฟฟ้าขนาด 1 เมตร x 1 เมตร	108	ตร.
6	งานติดตั้งรางรถ	1	ตร.

หมายเหตุ

- ปริมาณงานข้างต้นเป็นเพียงประมาณการเท่านั้น ไม่สามารถนำมาใช้เพื่อวัตถุประสงค์อื่นได้
- ในกรณีที่ปริมาณงานข้างต้นมีการเปลี่ยนแปลง หรือรายการข้างต้น ไม่สามารถนำมาใช้เพื่อวัตถุประสงค์อื่นได้
- ในกรณีที่ปริมาณงานข้างต้นมีการเปลี่ยนแปลง หรือรายการข้างต้น ไม่สามารถนำมาใช้เพื่อวัตถุประสงค์อื่นได้
- ในกรณีที่ปริมาณงานข้างต้นมีการเปลี่ยนแปลง หรือรายการข้างต้น ไม่สามารถนำมาใช้เพื่อวัตถุประสงค์อื่นได้
- ในกรณีที่ปริมาณงานข้างต้นมีการเปลี่ยนแปลง หรือรายการข้างต้น ไม่สามารถนำมาใช้เพื่อวัตถุประสงค์อื่นได้
- ในกรณีที่ปริมาณงานข้างต้นมีการเปลี่ยนแปลง หรือรายการข้างต้น ไม่สามารถนำมาใช้เพื่อวัตถุประสงค์อื่นได้
- ในกรณีที่ปริมาณงานข้างต้นมีการเปลี่ยนแปลง หรือรายการข้างต้น ไม่สามารถนำมาใช้เพื่อวัตถุประสงค์อื่นได้
- ในกรณีที่ปริมาณงานข้างต้นมีการเปลี่ยนแปลง หรือรายการข้างต้น ไม่สามารถนำมาใช้เพื่อวัตถุประสงค์อื่นได้
- ในกรณีที่ปริมาณงานข้างต้นมีการเปลี่ยนแปลง หรือรายการข้างต้น ไม่สามารถนำมาใช้เพื่อวัตถุประสงค์อื่นได้
- ในกรณีที่ปริมาณงานข้างต้นมีการเปลี่ยนแปลง หรือรายการข้างต้น ไม่สามารถนำมาใช้เพื่อวัตถุประสงค์อื่นได้

สรุปปริมาณงาน			
วันที่	4	เดือน	23
ปี	2560		
ที่	4	เลขที่	23 640

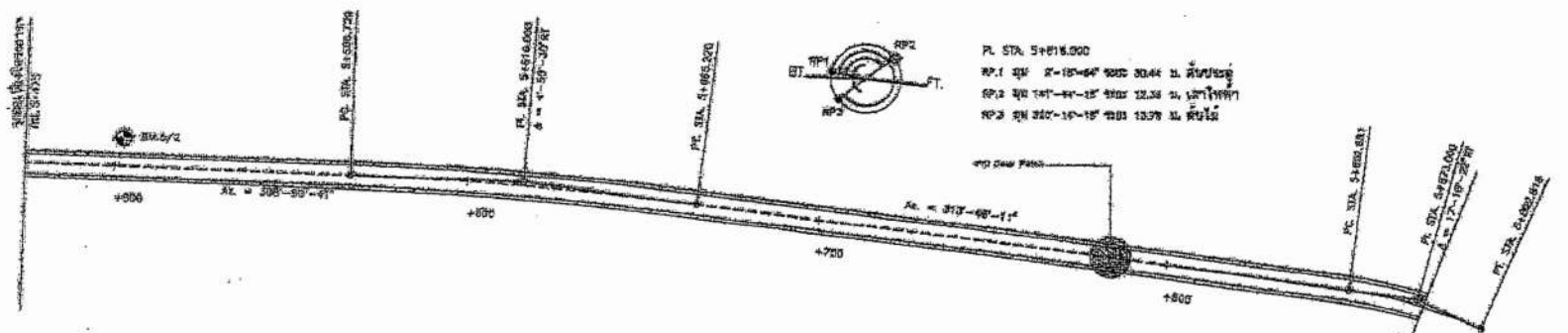

CURVE DATA NO. 1		PI STA. 5+816.000	
Δ = 92°-05'-20" RT	E = 1.089	M	
φ = 5°-05'-00"	SPEED =	MPH	
T = 114.0210	SE =	NO	MPH
L = 40.000	TS =	MC	
L = 58.500	WS =		SE
GC WITHINED STA. =	TO STA. =		
SE. REMOVED STA. =	TO STA. =		

CURVE DATA NO. 2		PI STA. 5+873.000		
Δ = 17°-10'-22" RT	E = 1.510	MC		
φ = 43°-00'-00"	SPEED =	30	MPH	
T = 103.240	SE =	0.027	M/ft.	
L = 20.115	TS =	38.000	MC	
L = 22.033	WS =		SE	
GC WITHINED STA. =	TO STA. =	5+827.000	TO STA. =	5+885.000
SE. REMOVED STA. =	TO STA. =	5+861.750	TO STA. =	5+919.500

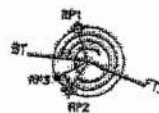

PI STA. 5+816.000
 RP.1 STN 18°-04' 900 30.44 M. 1.000
 RP.2 STN 11°-15' 900 12.38 M. 1.000
 RP.3 STN 10°-15' 900 13.78 M. 1.000

PI STA. 5+873.000
 RP.1 STN 08°-17'-48" 900 0.62 M. 1.000
 RP.2 STN 23°-51'-24" 900 18.05 M. 1.000
 RP.3 STN 33°-01'-10" 900 9.83 M. 1.000

BM 5/2 สถานีรถไฟ (วัดสนาม) ควบคุมระดับถนน ณ
 ทบ. 5+603 ควบคุมระดับถนน (P.C.T.) 7.09 M.

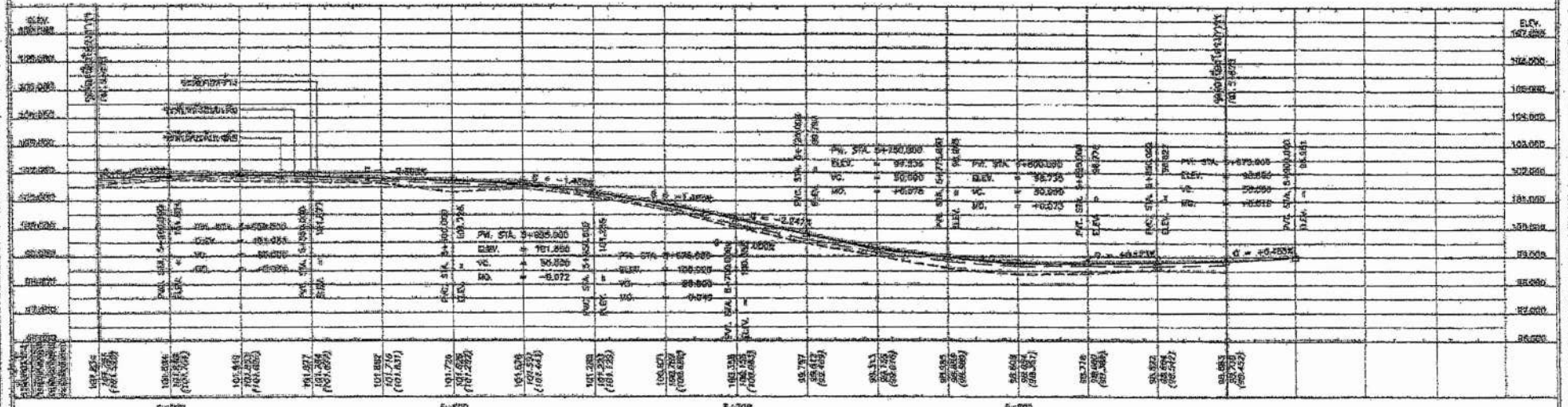

1. วิศวกรผู้จัดทำแบบต้องรับผิดชอบต่อความถูกต้องของแบบและข้อมูลที่ใช้ในการคำนวณ
2. วิศวกรผู้จัดทำแบบต้องรับผิดชอบต่อความถูกต้องของแบบและข้อมูลที่ใช้ในการคำนวณ
3. วิศวกรผู้จัดทำแบบต้องรับผิดชอบต่อความถูกต้องของแบบและข้อมูลที่ใช้ในการคำนวณ
4. วิศวกรผู้จัดทำแบบต้องรับผิดชอบต่อความถูกต้องของแบบและข้อมูลที่ใช้ในการคำนวณ
5. วิศวกรผู้จัดทำแบบต้องรับผิดชอบต่อความถูกต้องของแบบและข้อมูลที่ใช้ในการคำนวณ
6. วิศวกรผู้จัดทำแบบต้องรับผิดชอบต่อความถูกต้องของแบบและข้อมูลที่ใช้ในการคำนวณ

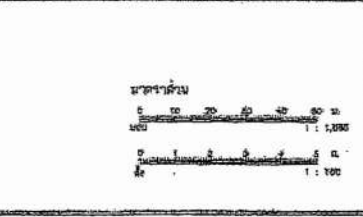

กรมช่าง		องค์การบริหารส่วนจังหวัดสุพรรณบุรี	
ชื่อโครงการ	โครงการปรับปรุงถนนสายหลัก	ชื่อผู้จัดทำ	นายสมชาย ใจดี
วันที่	23 มิ.ย. 2563	ชื่อผู้ตรวจสอบ	นายสมชาย ใจดี
สถานที่	ตำบล...	ชื่อผู้รับทราบ	นายสมชาย ใจดี

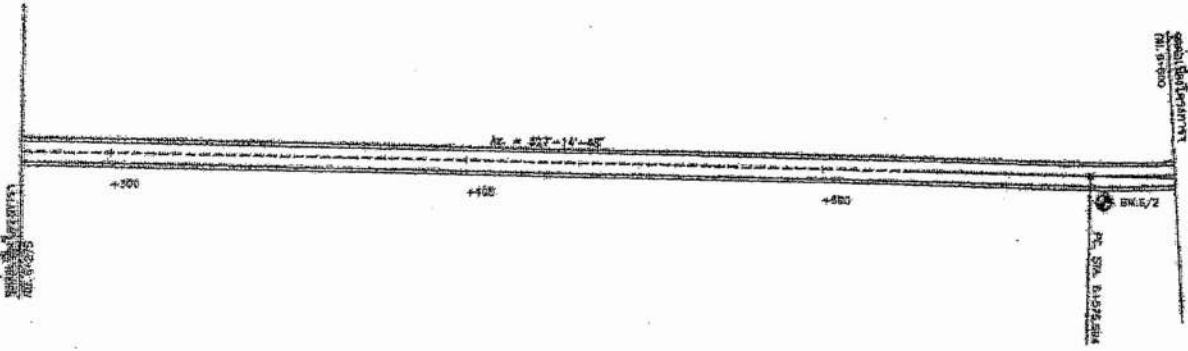

BNL 1/2 สถานี (๑) ระยะทาง ๑๖๖.๖๖ ม.
 ๑๖๖.๖๖ ม. ๑๖๖.๖๖ ม. ๑๖๖.๖๖ ม.

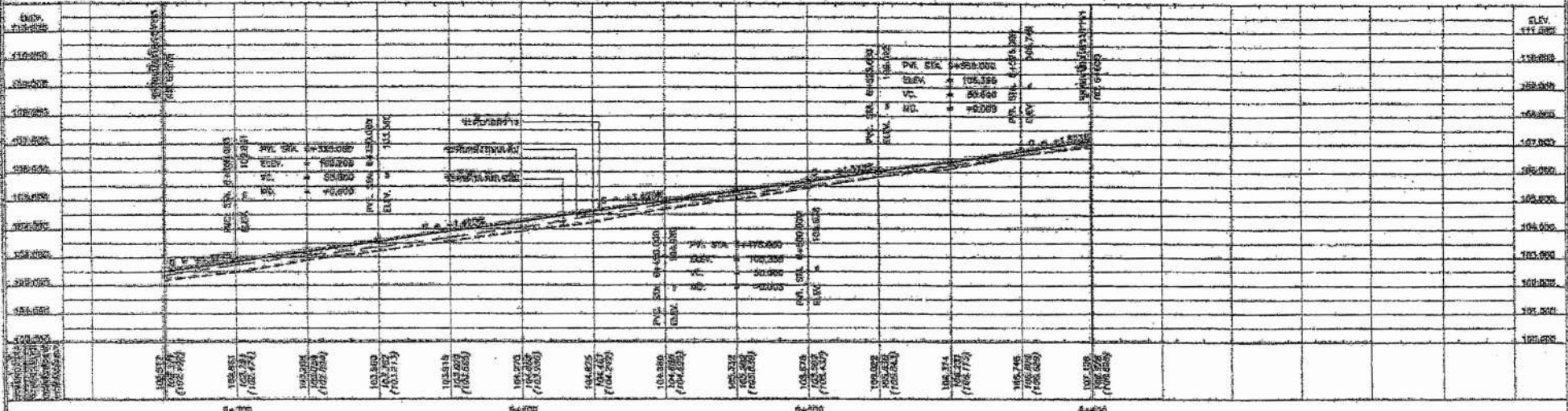

- หมายเหตุ**
1. วิศวกรผู้จัดทำแบบฯ ขอสงวนสิทธิ์ในแบบฯ นี้
 2. วิศวกรผู้จัดทำแบบฯ ขอสงวนสิทธิ์ในแบบฯ นี้
 3. วิศวกรผู้จัดทำแบบฯ ขอสงวนสิทธิ์ในแบบฯ นี้
 4. วิศวกรผู้จัดทำแบบฯ ขอสงวนสิทธิ์ในแบบฯ นี้
 5. วิศวกรผู้จัดทำแบบฯ ขอสงวนสิทธิ์ในแบบฯ นี้
 6. วิศวกรผู้จัดทำแบบฯ ขอสงวนสิทธิ์ในแบบฯ นี้
 7. วิศวกรผู้จัดทำแบบฯ ขอสงวนสิทธิ์ในแบบฯ นี้

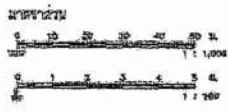

การขออนุญาต

<p>นาย [ชื่อ] [นามสกุล]</p> <p>ตำแหน่ง [ตำแหน่ง]</p> <p>บริษัท [ชื่อบริษัท]</p>	<p>นาย [ชื่อ] [นามสกุล]</p> <p>ตำแหน่ง [ตำแหน่ง]</p> <p>บริษัท [ชื่อบริษัท]</p>	<p>นาย [ชื่อ] [นามสกุล]</p> <p>ตำแหน่ง [ตำแหน่ง]</p> <p>บริษัท [ชื่อบริษัท]</p>
---	---	---

วันที่ 10 เดือน 23 ปี ๒๕๖๖



PI. STA. 6+610.000

RP.1 ฐาน 20°-17'-42" ฐาน 18.28 ม. เหนือหน้า
 RP.2 ฐาน 32°-34'-38" ฐาน 18.23 ม. เหนือหน้า
 RP.3 ฐาน 32°-40'-37" ฐาน 21.12 ม. เหนือหน้า

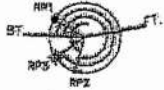

PI. STA. 6+675.000

RP.1 ฐาน 26°-18'-23" ฐาน 15.53 ม. เหนือหน้า
 RP.2 ฐาน 26°-22'-07" ฐาน 10.26 ม. เหนือหน้า
 RP.3 ฐาน 32°-28'-07" ฐาน 8.86 ม. เหนือหน้า



BS. 6/3 ฐาน (จุดตัด) ฐาน 11.57 ม.
 ฐาน 6+675 ฐาน (จุดตัด) 16.00 ม.

CURVE DATA NO. 9		PI. STA. 6+610.000
Δ = 11°-36'-22"	LT = 1.782	M.
B = 17°-08'-00"	SPEED = 60	KPH.
R = 337.024	SE = 0.043	M/M.
T = 34.405	Ts = 61.398	M.
L = 88.574	W = -	M.
SE. APPROX. STA. 6+532.628	TO STA. 6+694.008	
SE. REMOVED STA. 6+625.754	TO STA. 6+610.000	

CURVE DATA NO. 10		PI. STA. 6+675.000
Δ = 17°-06'-02"	LT = 1.488	M.
B = 25°-30'-00"	SPEED = 60	KPH.
K = 204.838	SE = 0.049	M/M.
T = 24.703	Ts = 59.400	M.
L = 48.189	W = -	M.
SE. APPROX. STA. 6+642.947	TO STA. 6+852.177	
SE. REMOVED STA. 6+627.539	TO STA. 6+675.000	

CURVE DATA NO. 11		PI. STA. 6+855.000
Δ = 08°-57'-07"	LT = 0.501	M.
B = 39°-20'-00"	SPEED = 60	KPH.
T = 12.219	SE = 0.029	M/M.
L = 28.577	W = -	M.
SE. APPROX. STA. 6+805.851	TO STA. 6+993.911	
SE. REMOVED STA. 6+862.237	TO STA. 6+855.000	

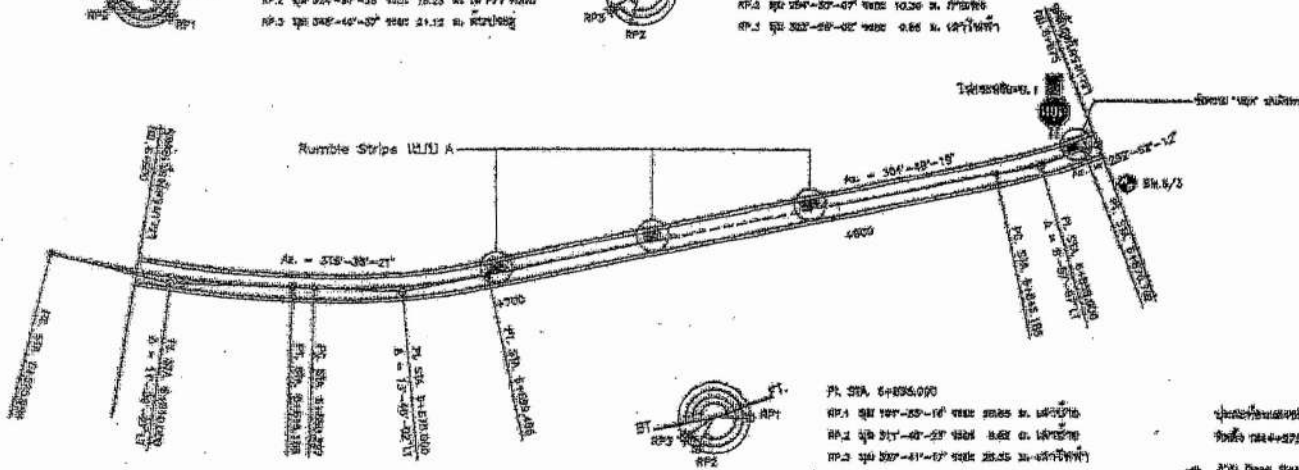

PI. STA. 6+855.000

RP.1 ฐาน 19°-20'-14" ฐาน 28.85 ม. เหนือหน้า
 RP.2 ฐาน 31°-07'-27" ฐาน 8.82 ม. เหนือหน้า
 RP.3 ฐาน 30°-41'-07" ฐาน 28.35 ม. เหนือหน้า

จุดตัดกับถนนตัดขวาง (ROAD STUD)
 ฐาน 6+675 ถึง ฐาน 6+875 จำนวน 102 ฐาน

2% Deep Road จุดตัดกับถนนตัดขวาง
 ฐาน 6+875

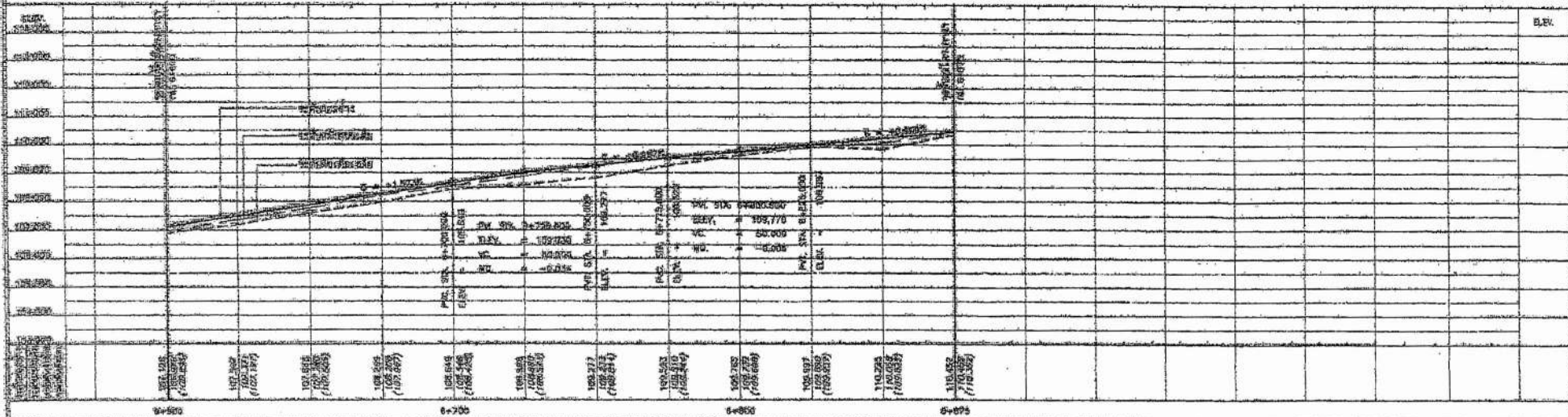

หมายเหตุ

1. วิศวกรผู้จัดทำแบบฯ ขอสงวนสิทธิ์ในข้อมูลที่ได้จากการสำรวจและคำนวณโดยปราศจากการรับประกันใดๆ
2. วิศวกรผู้จัดทำแบบฯ ขอสงวนสิทธิ์ในข้อมูลที่ได้จากการสำรวจและคำนวณโดยปราศจากการรับประกันใดๆ
3. วิศวกรผู้จัดทำแบบฯ ขอสงวนสิทธิ์ในข้อมูลที่ได้จากการสำรวจและคำนวณโดยปราศจากการรับประกันใดๆ
4. วิศวกรผู้จัดทำแบบฯ ขอสงวนสิทธิ์ในข้อมูลที่ได้จากการสำรวจและคำนวณโดยปราศจากการรับประกันใดๆ
5. วิศวกรผู้จัดทำแบบฯ ขอสงวนสิทธิ์ในข้อมูลที่ได้จากการสำรวจและคำนวณโดยปราศจากการรับประกันใดๆ
6. วิศวกรผู้จัดทำแบบฯ ขอสงวนสิทธิ์ในข้อมูลที่ได้จากการสำรวจและคำนวณโดยปราศจากการรับประกันใดๆ
7. วิศวกรผู้จัดทำแบบฯ ขอสงวนสิทธิ์ในข้อมูลที่ได้จากการสำรวจและคำนวณโดยปราศจากการรับประกันใดๆ
8. วิศวกรผู้จัดทำแบบฯ ขอสงวนสิทธิ์ในข้อมูลที่ได้จากการสำรวจและคำนวณโดยปราศจากการรับประกันใดๆ
9. วิศวกรผู้จัดทำแบบฯ ขอสงวนสิทธิ์ในข้อมูลที่ได้จากการสำรวจและคำนวณโดยปราศจากการรับประกันใดๆ
10. วิศวกรผู้จัดทำแบบฯ ขอสงวนสิทธิ์ในข้อมูลที่ได้จากการสำรวจและคำนวณโดยปราศจากการรับประกันใดๆ



กรมชลฯ องค์การบริหารส่วนจังหวัดบุรีรัมย์

โครงการ: ...

วันที่: 11 กรกฎาคม 25 ...

ตำแหน่ง: ...

ชื่อ: ...

ตำแหน่ง: ...

ชื่อ: ...

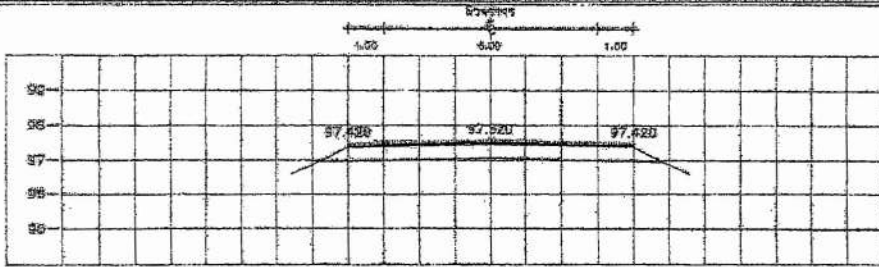

STA. 4+373.000
NGL = 97.489

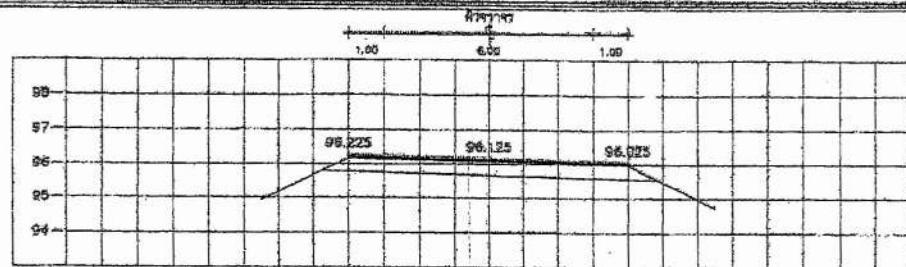

STA. 4+475.000
NGL = 96.072

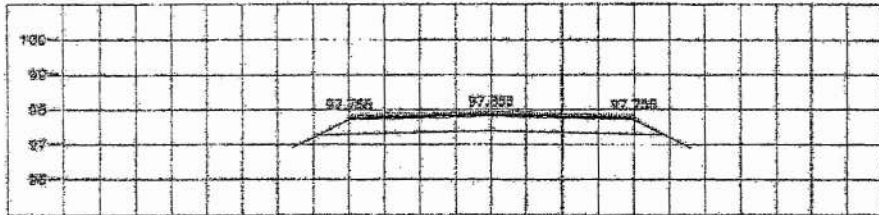

STA. 4+359.000
NGL = 97.842

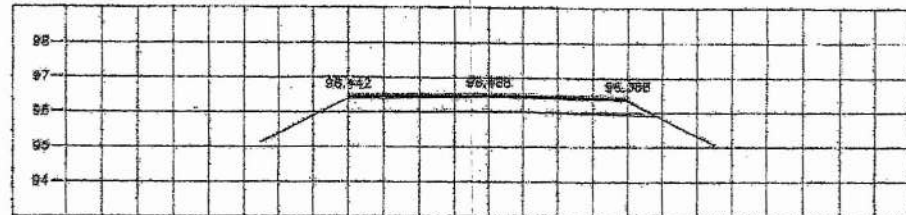

STA. 4+456.000
NGL = 96.337

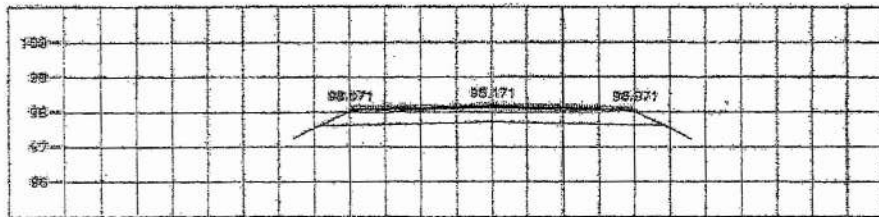

STA. 4+325.000
NGL = 98.099

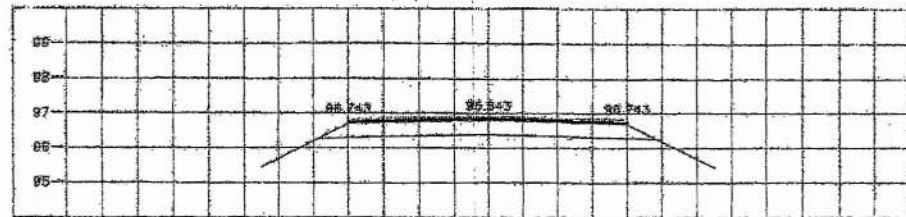

STA. 4+425.000
NGL = 96.718

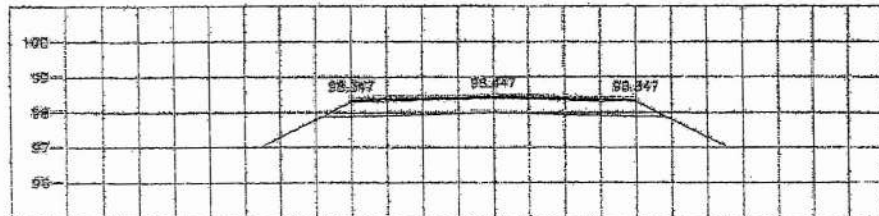

STA. 4+306.000
NGL = 98.324

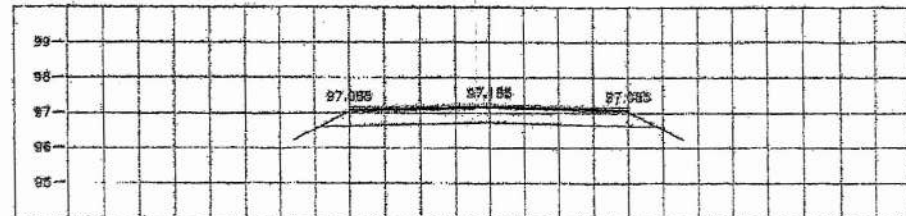

STA. 4+406.000
NGL = 97.133

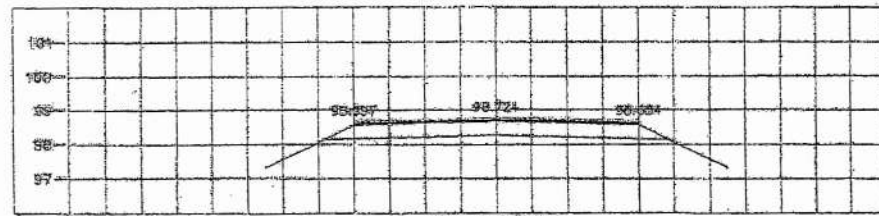

STA. 4+375.000
NGL = 96.724



กรมการช่าง ควบคุมการก่อสร้างทางหลวงชนบท			
ชื่อโครงการ	เลขที่โครงการ	วันที่	ชื่อผู้ควบคุม
โครงการก่อสร้างทางหลวงชนบทสาย ๓๐๓-๑๐๐	๓๐๓-๑๐๐-๐๐๑	๒๕๖๓	นาย อดิศักดิ์ วัฒนวิเศษ
ชื่อผู้ควบคุม	ตำแหน่ง	ชื่อผู้ตรวจสอบ	ตำแหน่ง
นาย อดิศักดิ์ วัฒนวิเศษ	วิศวกร	นาย อดิศักดิ์ วัฒนวิเศษ	วิศวกร
ชื่อผู้ตรวจสอบ	ตำแหน่ง	ชื่อผู้ตรวจสอบ	ตำแหน่ง
นาย อดิศักดิ์ วัฒนวิเศษ	วิศวกร	นาย อดิศักดิ์ วัฒนวิเศษ	วิศวกร
ชื่อผู้ตรวจสอบ	ตำแหน่ง	ชื่อผู้ตรวจสอบ	ตำแหน่ง
นาย อดิศักดิ์ วัฒนวิเศษ	วิศวกร	นาย อดิศักดิ์ วัฒนวิเศษ	วิศวกร
ชื่อผู้ตรวจสอบ	ตำแหน่ง	ชื่อผู้ตรวจสอบ	ตำแหน่ง
นาย อดิศักดิ์ วัฒนวิเศษ	วิศวกร	นาย อดิศักดิ์ วัฒนวิเศษ	วิศวกร

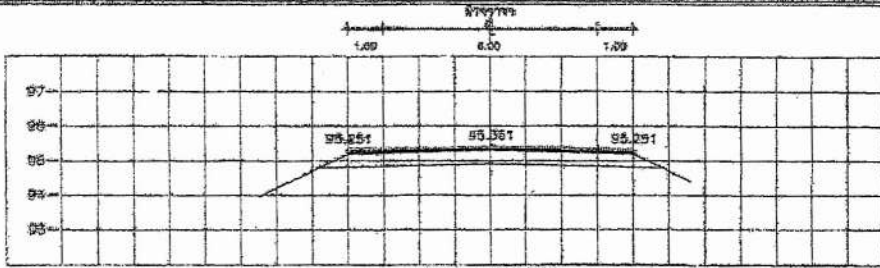

STA. 4+600.000
NCL = 95.212

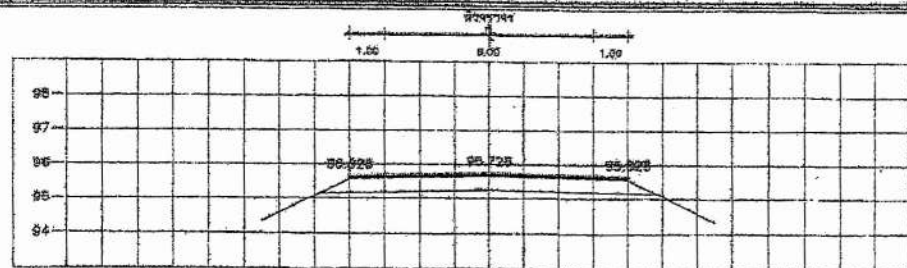

STA. 4+700.000
NCL = 95.541

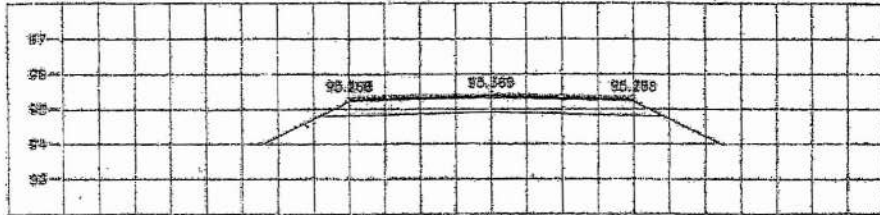

STA. 4+578.000
NCL = 95.184

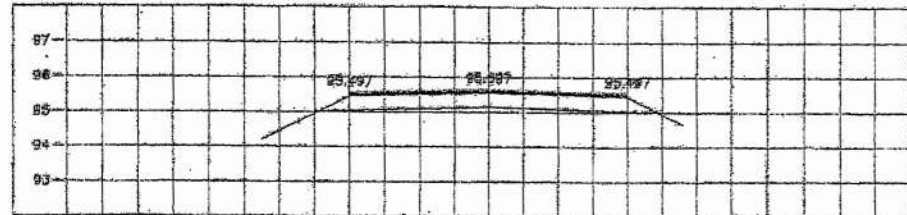

STA. 4+675.000
NCL = 95.485

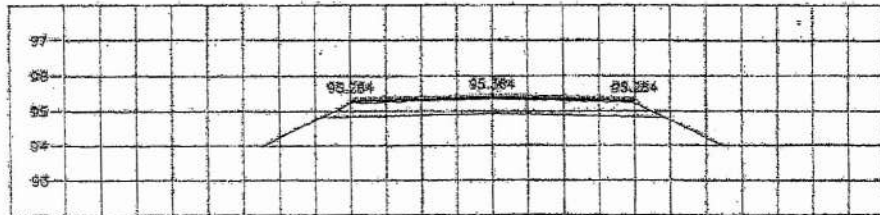

STA. 4+558.000
NCL = 95.184

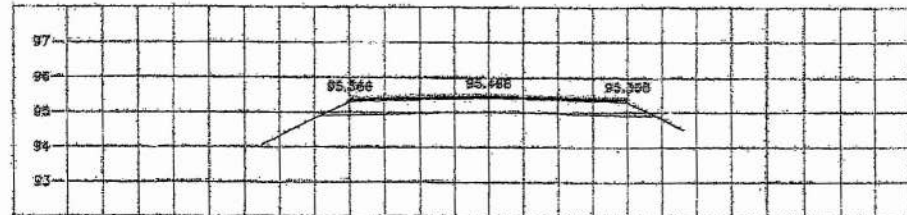

STA. 4+680.000
NCL = 95.354

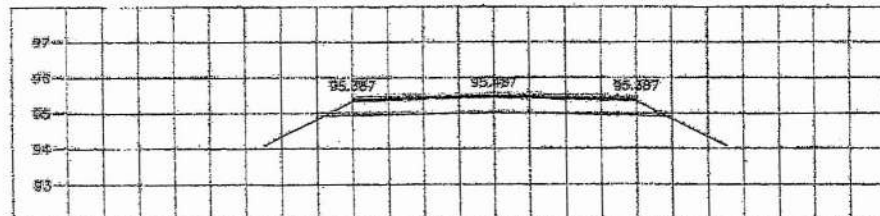

STA. 4+525.000
NCL = 95.320

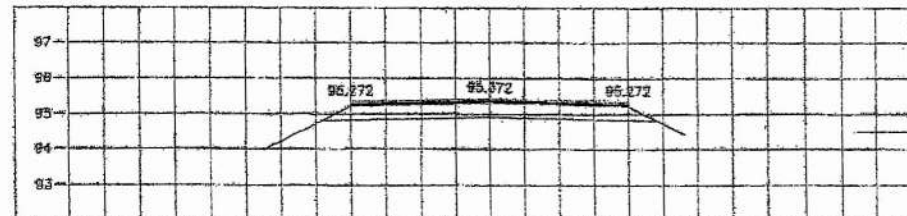

STA. 4+625.000
NCL = 95.254

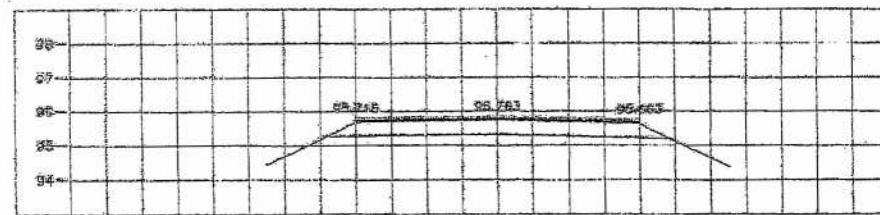

STA. 4+500.000
NCL = 95.928



กรมการช่าง วิศวกรรมการจราจรและขนส่ง กรุงเทพมหานคร			
<p>โครงการ: ...</p> <p>ชื่อโครงการ: ...</p> <p>เลขที่: ...</p> <p>วันที่: ...</p>	<p>ชื่อ: ...</p> <p>ตำแหน่ง: ...</p> <p>วันที่: ...</p>	<p>ชื่อ: ...</p> <p>ตำแหน่ง: ...</p> <p>วันที่: ...</p>	<p>ชื่อ: ...</p> <p>ตำแหน่ง: ...</p> <p>วันที่: ...</p>
<p>ชื่อ: ...</p> <p>ตำแหน่ง: ...</p> <p>วันที่: ...</p>	<p>ชื่อ: ...</p> <p>ตำแหน่ง: ...</p> <p>วันที่: ...</p>	<p>ชื่อ: ...</p> <p>ตำแหน่ง: ...</p> <p>วันที่: ...</p>	<p>ชื่อ: ...</p> <p>ตำแหน่ง: ...</p> <p>วันที่: ...</p>

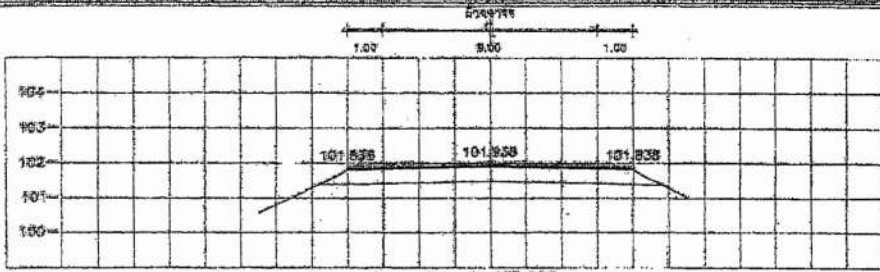

STA. 5+275.000
NGL = 101.828

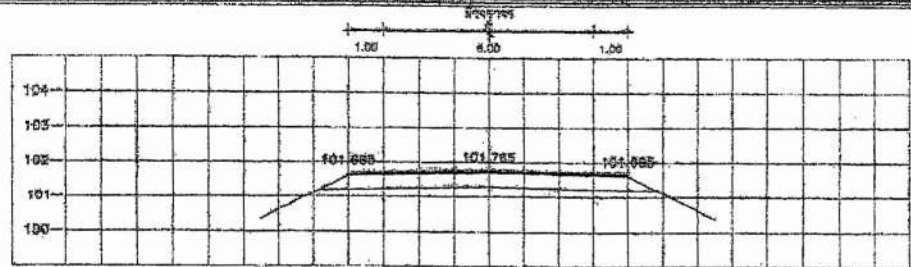

STA. 5+375.000
NGL = 101.590

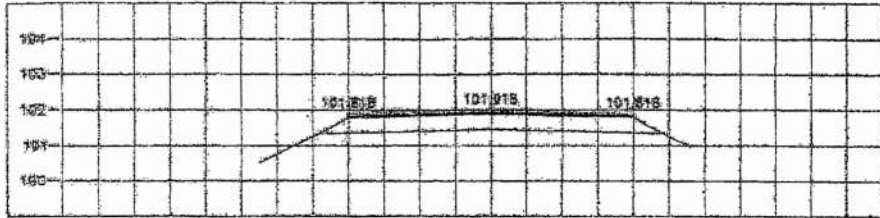

STA. 5+285.000
NGL = 101.821

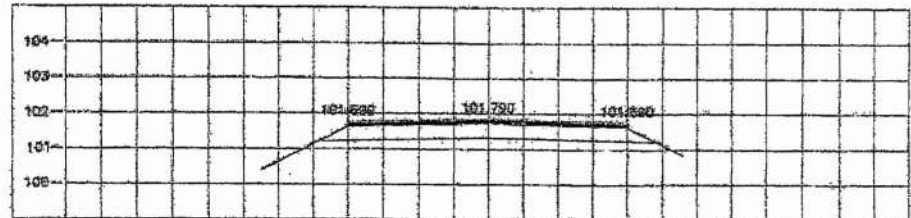

STA. 5+350.000
NGL = 101.643

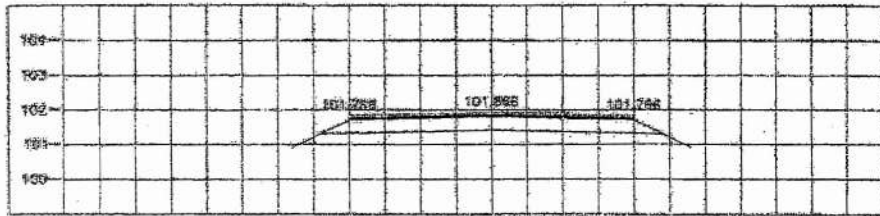

STA. 5+295.000
NGL = 101.793

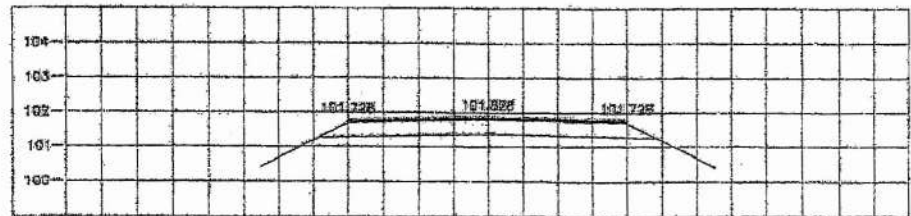

STA. 5+325.000
NGL = 101.662

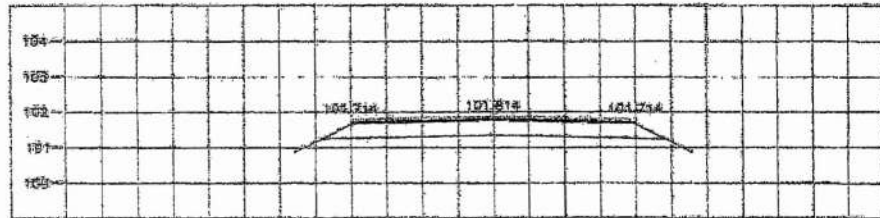

STA. 5+305.000
NGL = 101.736

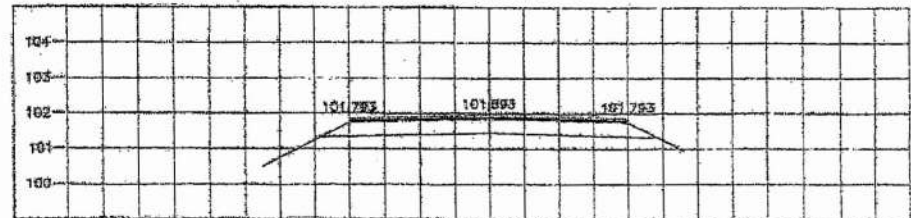

STA. 5+360.000
NGL = 101.782

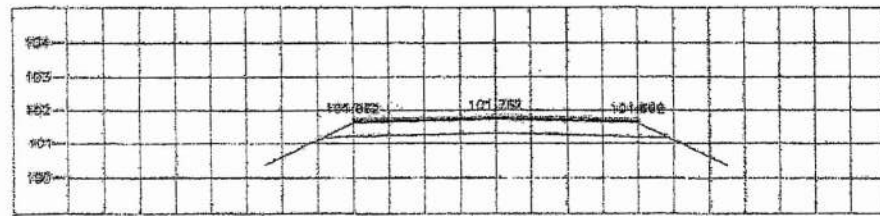

STA. 5+175.000
NGL = 101.848



กองช่าง องค์การบริหารส่วนจังหวัดสุพรรณบุรี			
<p>โครงการ: ...</p> <p>วันที่: ...</p> <p>ชื่อ: ...</p> <p>ตำแหน่ง: ...</p>	<p>ชื่อ: ...</p> <p>ตำแหน่ง: ...</p> <p>ชื่อ: ...</p> <p>ตำแหน่ง: ...</p>	<p>ชื่อ: ...</p> <p>ตำแหน่ง: ...</p> <p>ชื่อ: ...</p> <p>ตำแหน่ง: ...</p>	<p>ชื่อ: ...</p> <p>ตำแหน่ง: ...</p> <p>ชื่อ: ...</p> <p>ตำแหน่ง: ...</p>

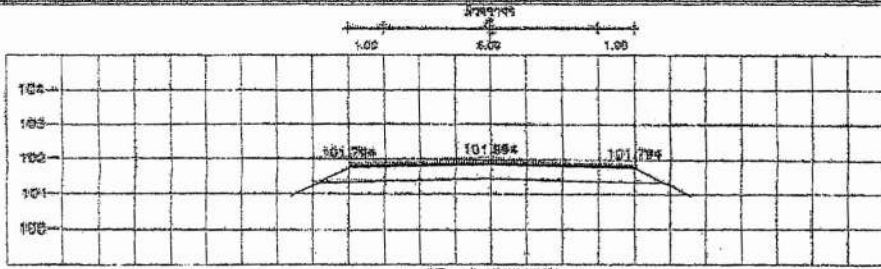

STA 5+500.000
NGL = 101.890

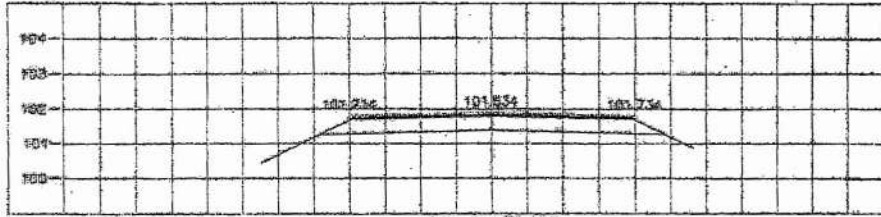

STA 5+475.000
NGL = 101.731

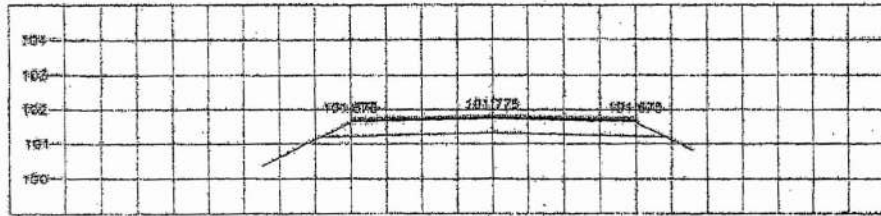

STA 5+450.000
NGL = 101.678

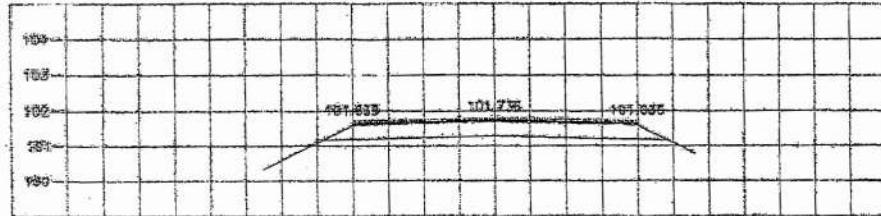

STA 5+425.000
NGL = 101.639

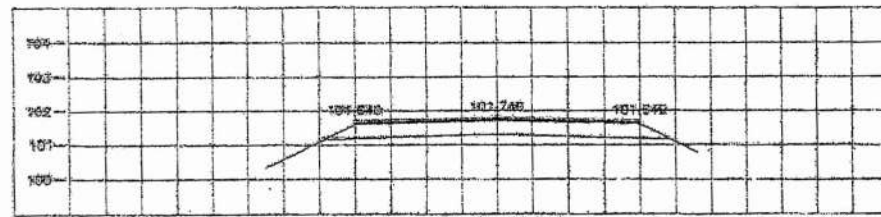

STA 5+400.000
NGL = 101.618

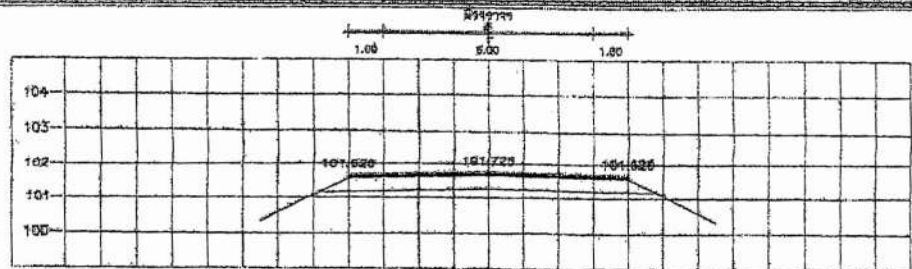

STA 5+800.000
NGL = 101.626

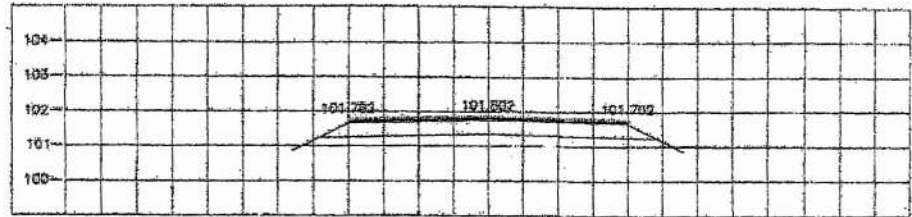

STA 5+875.000
NGL = 101.716

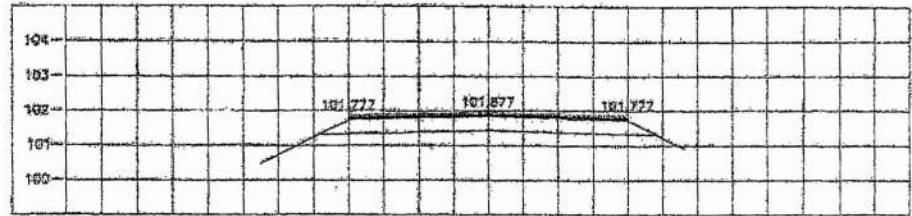

STA 5+850.000
NGL = 101.794

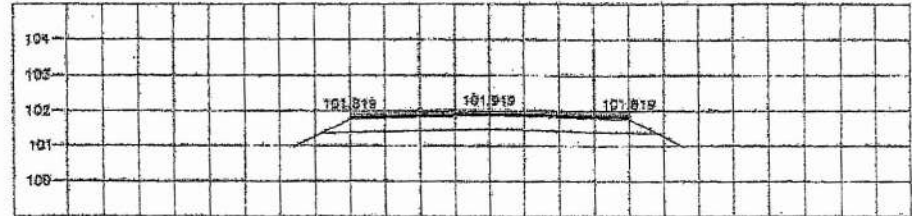

STA 5+825.000
NGL = 101.853



กรมโยธาธิการและผังเมือง กรุงเทพมหานคร			
กองช่างโยธา กรมโยธาธิการและผังเมือง กรุงเทพมหานคร			
ชื่อโครงการ	โครงการก่อสร้างถนนสายใหม่	ชื่อผู้รับจ้าง	บริษัท ช.การช่าง จำกัด (มหาชน)
ชื่อสัญญา	สัญญาจ้างก่อสร้างถนนสายใหม่	ชื่อวิศวกรควบคุม	นาย ช. ช. ช.
ชื่อผู้ควบคุมงาน	นาย ช. ช. ช.	ชื่อผู้ตรวจสอบ	นาย ช. ช. ช.
วันที่	17	เดือน	23
ปี	2560	ที่	100

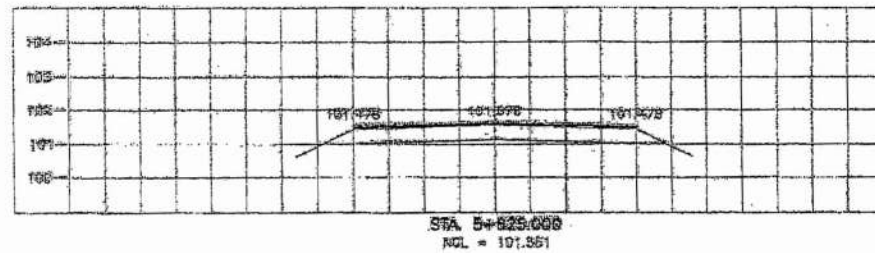
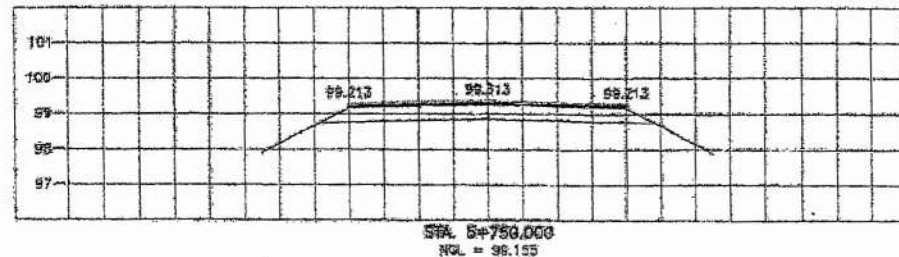
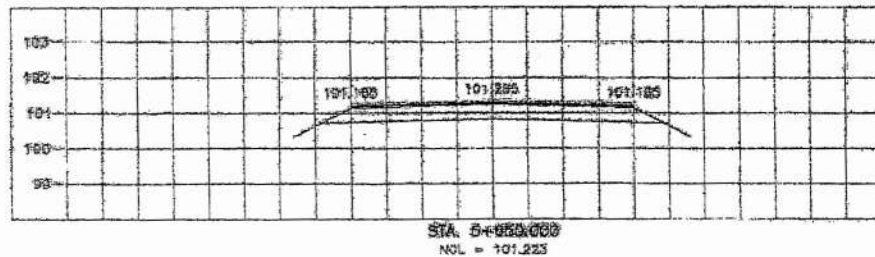
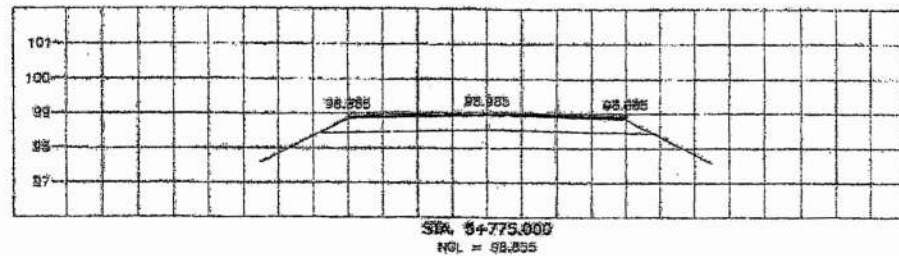
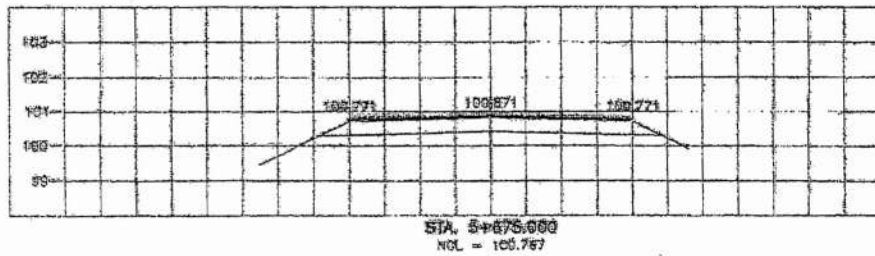
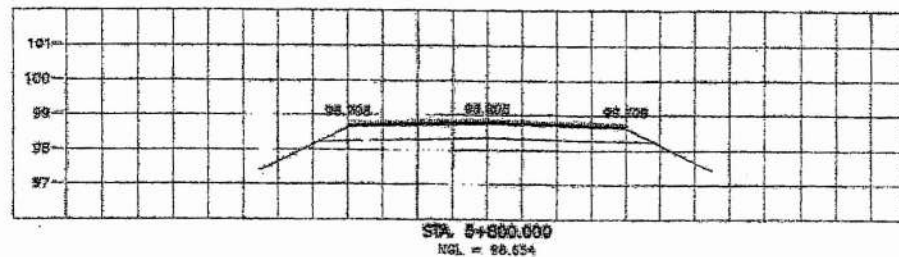
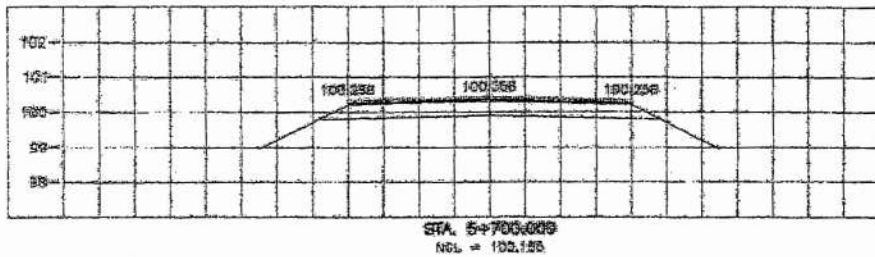
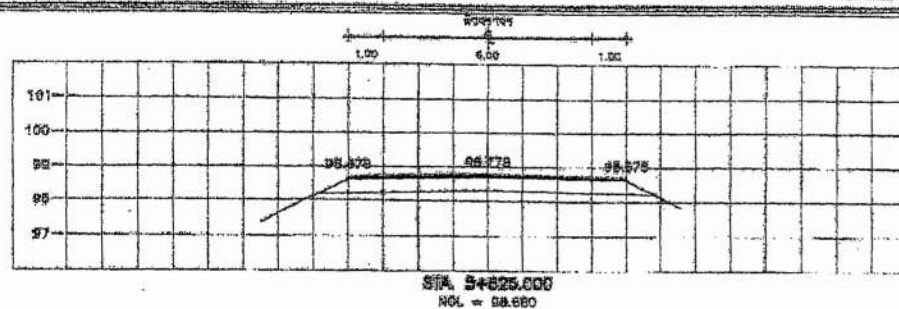
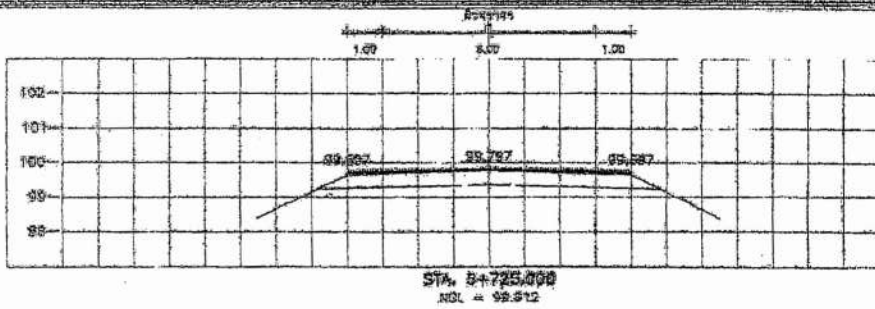

กรมการช่าง **กรมการช่าง** **กรมการช่าง** **กรมการช่าง**

1. ชื่อโครงการ 2. วัตถุประสงค์ 3. งบประมาณ 4. ระยะเวลา 5. สถานที่	6. ผู้รับผิดชอบ 7. หน่วยงาน 8. วันที่	9. อนุมัติ 10. อนุมัติ 11. อนุมัติ	12. อนุมัติ 13. อนุมัติ 14. อนุมัติ
---	---	--	---

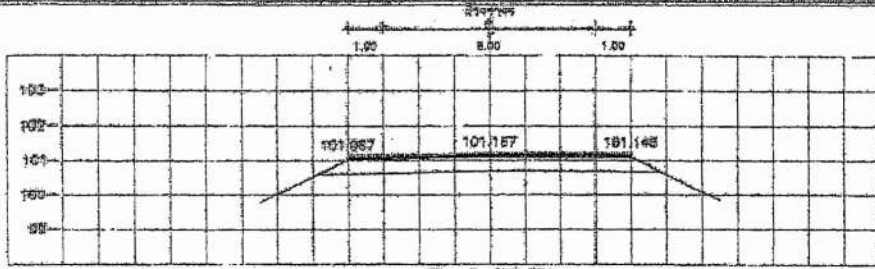

STA. 6+170.000
NGL = 101.044

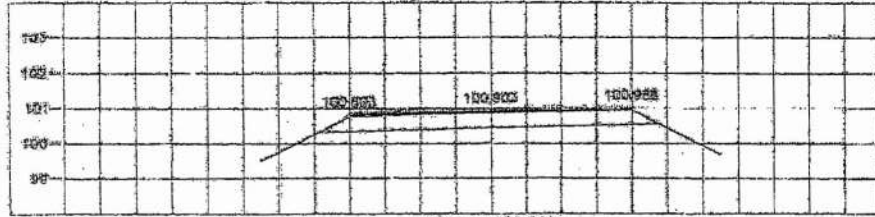

STA. 6+180.000
NGL = 100.723

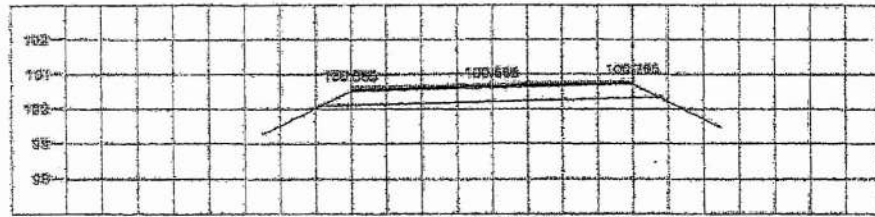

STA. 6+125.000
NGL = 100.465

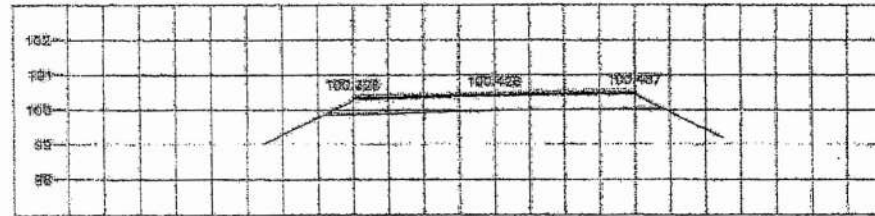

STA. 6+100.000
NGL = 100.245

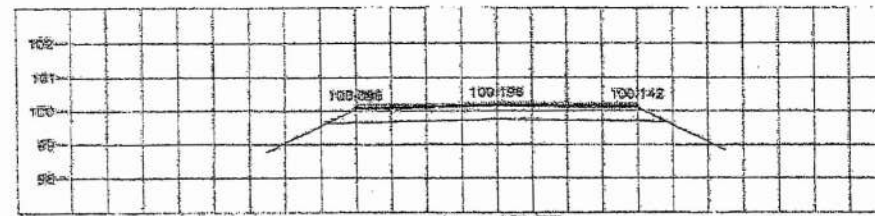

STA. 6+075.000
NGL = 100.053

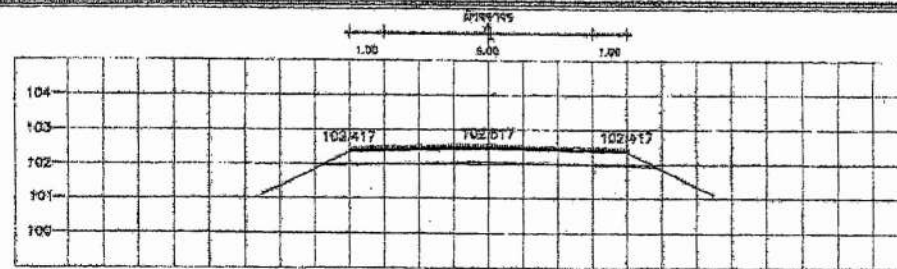

STA. 6+275.000
NGL = 102.371

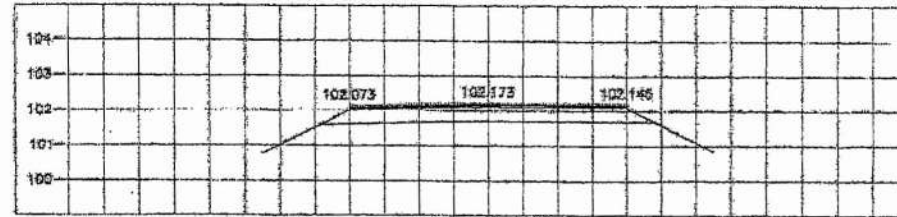

STA. 6+265.000
NGL = 102.033

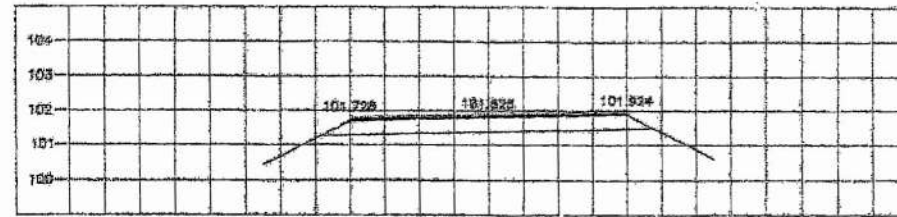

STA. 6+225.000
NGL = 101.741

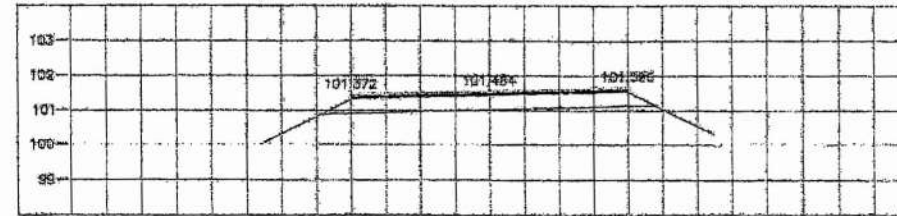

STA. 6+200.000
NGL = 101.393

ขนาดถนน



กรมชลประทาน			
โครงการขุดลอกและปรับปรุงฝายเขื่อนลุ่มน้ำเจ้าพระยา			
แบบแปลน			
ชื่อโครงการ	โครงการขุดลอกและปรับปรุงฝายเขื่อนลุ่มน้ำเจ้าพระยา	ชื่อแบบ	แบบแปลน
ชื่อผู้จัดทำ	นาย ช่างเขียน ช่างเขียน	วันที่	20
ชื่อผู้ตรวจสอบ	นาย ช่างเขียน ช่างเขียน	เดือน	23
ชื่อผู้ควบคุม	นาย ช่างเขียน ช่างเขียน	ปี	
ชื่อผู้รับทราบ	นาย ช่างเขียน ช่างเขียน	สถานที่	

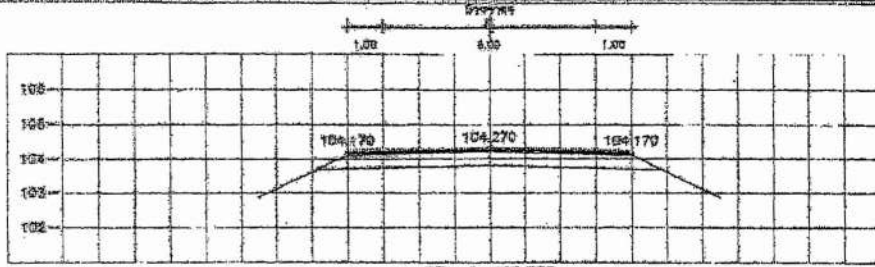

STA. 5+400.000
NGL = 104.082

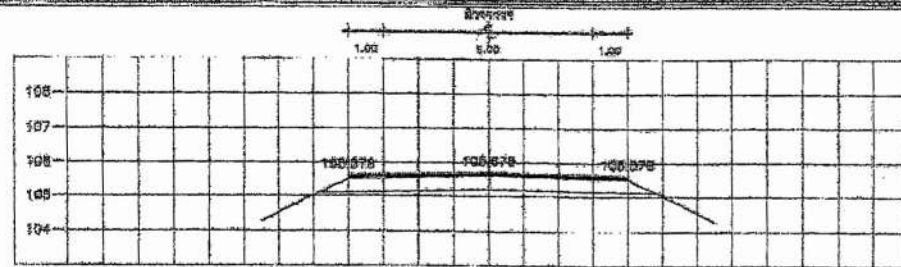

STA. 5+500.000
NGL = 105.502

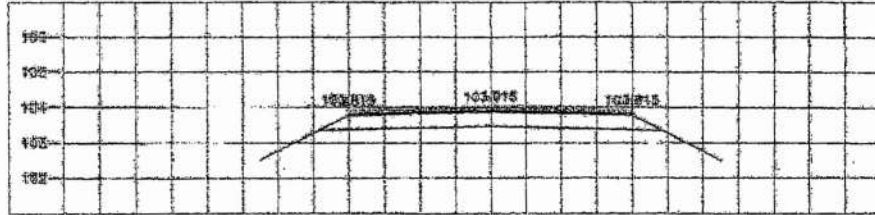

STA. 5+375.000
NGL = 103.699

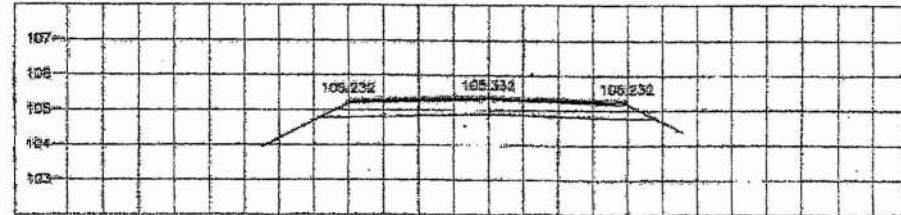

STA. 5+475.000
NGL = 105.202

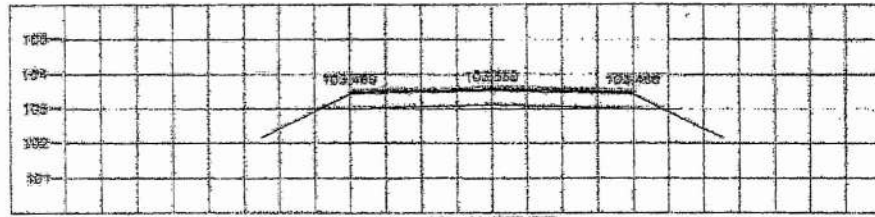

STA. 5+300.000
NGL = 103.352

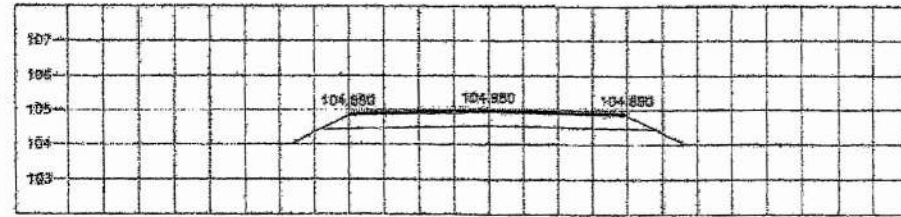

STA. 5+450.000
NGL = 104.855

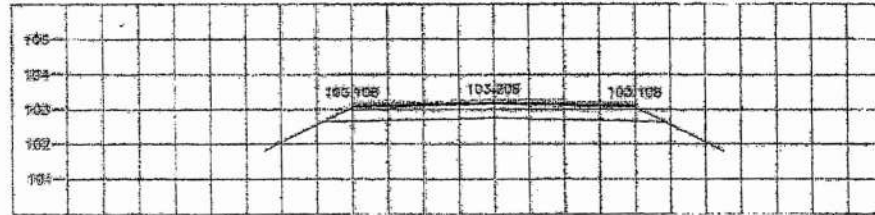

STA. 5+325.000
NGL = 103.054

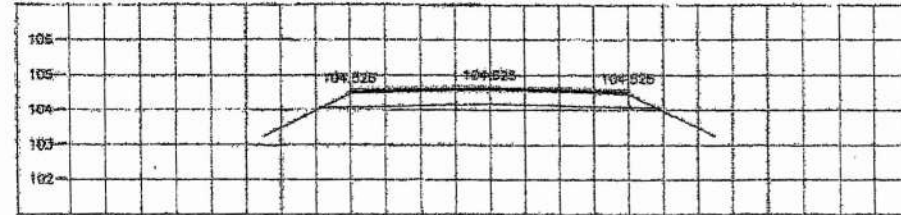

STA. 5+425.000
NGL = 104.461

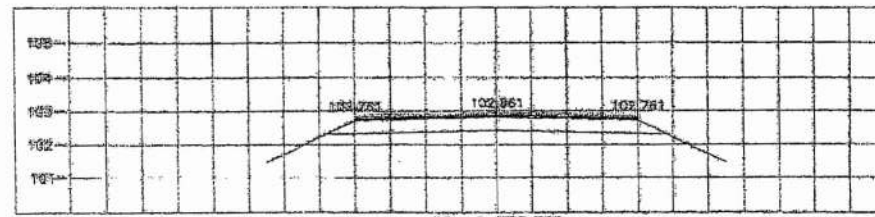

STA. 5+350.000
NGL = 102.751



กรมการช่าง วิศวกรรมสถานแห่งประเทศไทย			
เลขที่ใบอนุญาต	21	จำนวน	33
วันที่ออกใบอนุญาต			
ชื่อผู้รับใบอนุญาต			
ชื่อสถานประกอบการ			
เลขที่สถานประกอบการ			
ชื่อและตำแหน่งวิศวกร			
ชื่อและตำแหน่งผู้ควบคุมงาน			
ชื่อและตำแหน่งผู้ตรวจสอบ			
ชื่อและตำแหน่งผู้ตรวจรับ			

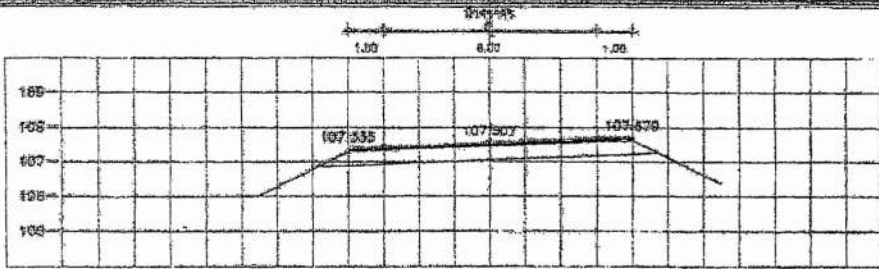

STA 8+625.000
NGL = 107.371

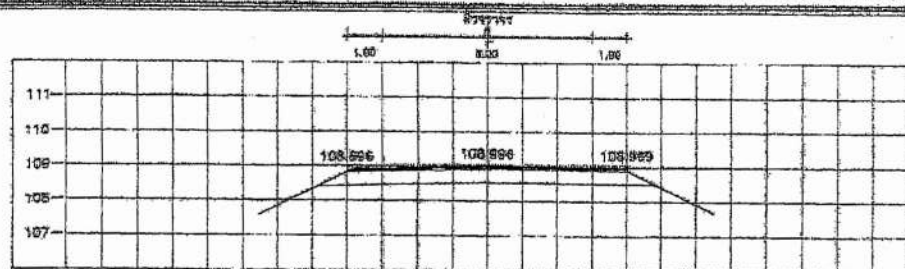

STA 8+725.000
NGL = 106.880

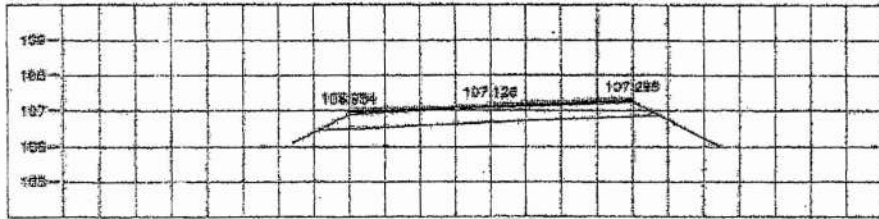

STA 8+600.000
NGL = 106.976

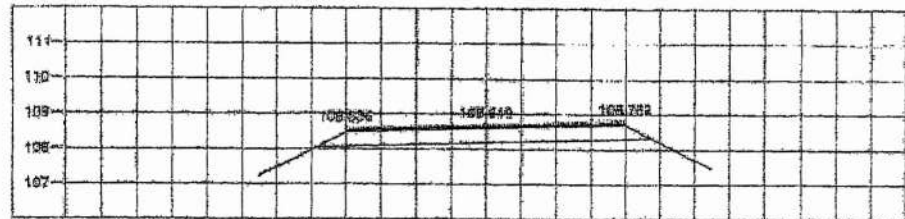

STA 8+700.000
NGL = 106.548

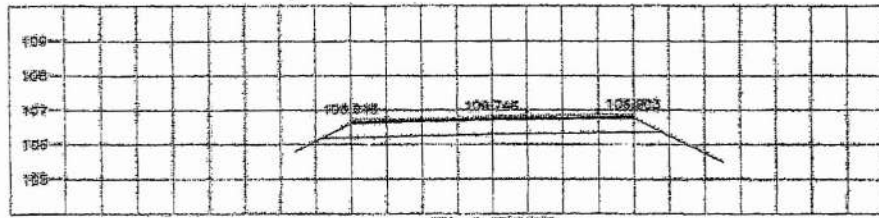

STA 8+575.000
NGL = 106.508

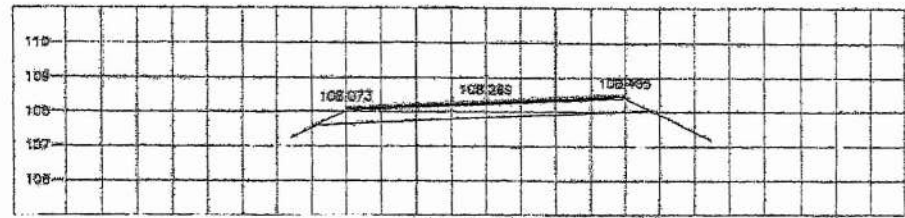

STA 8+675.000
NGL = 106.208

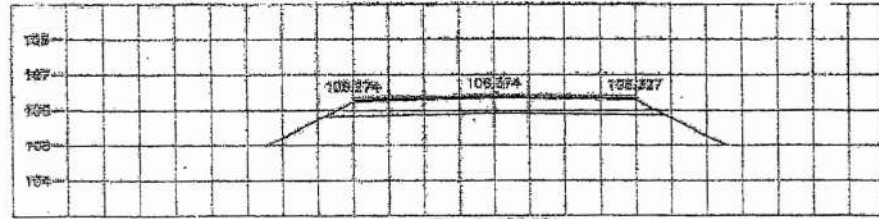

STA 8+650.000
NGL = 106.231

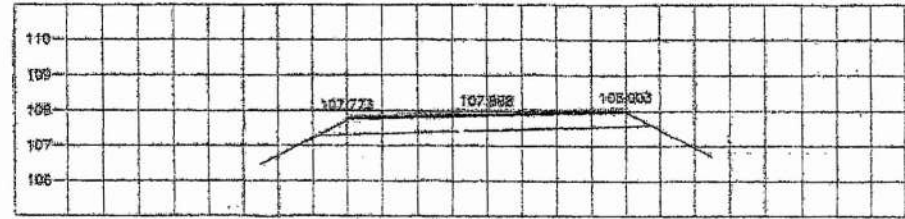

STA 8+650.000
NGL = 107.780

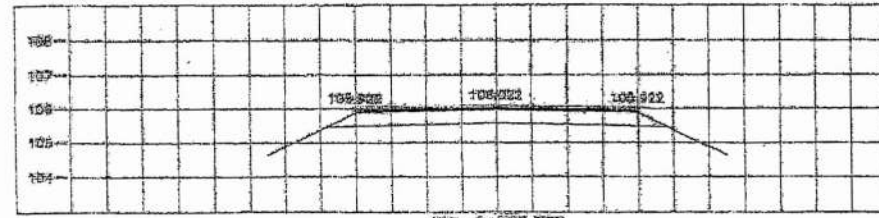

STA 8+525.000
NGL = 106.888

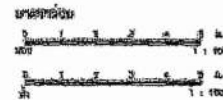

 กรมการขนส่งทางบก			
โครงการ โครงการศึกษาและออกแบบทางหลวงชนบท สาย 8+525-8+725	แบบ แบบพิมพ์ 20/200	วันที่ 22 ธันวาคม 2558	ที่ 23
ผู้จัดทำ 1. นาย อดิศักดิ์ อดิศักดิ์ 2. นาย อดิศักดิ์ อดิศักดิ์	ผู้ตรวจสอบ 1. นาย อดิศักดิ์ อดิศักดิ์ 2. นาย อดิศักดิ์ อดิศักดิ์	ผู้ควบคุมงาน 1. นาย อดิศักดิ์ อดิศักดิ์ 2. นาย อดิศักดิ์ อดิศักดิ์	ผู้รับทราบ 1. นาย อดิศักดิ์ อดิศักดิ์ 2. นาย อดิศักดิ์ อดิศักดิ์

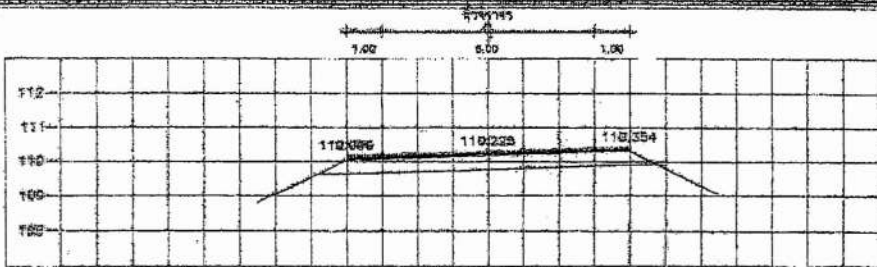

STA. 6+668.000
NGL = 110.088

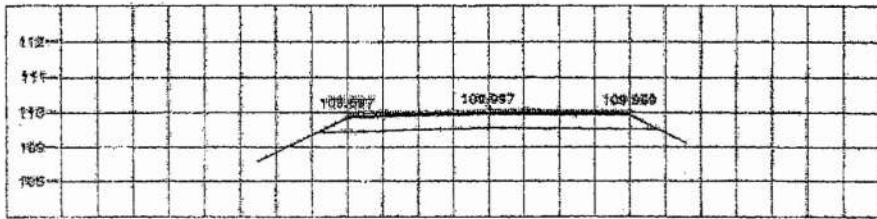
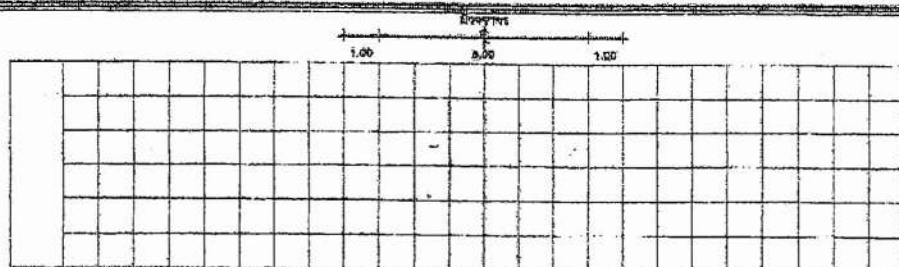

STA. 6+682.000
NGL = 109.890

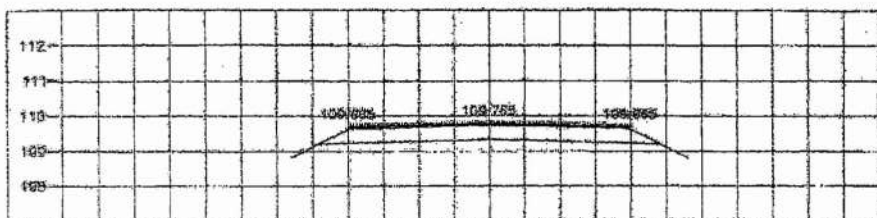
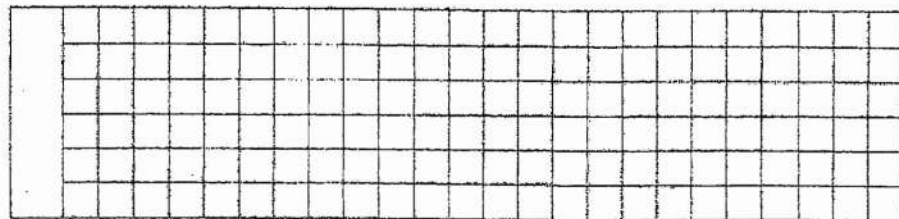

STA. 6+696.000
NGL = 109.737

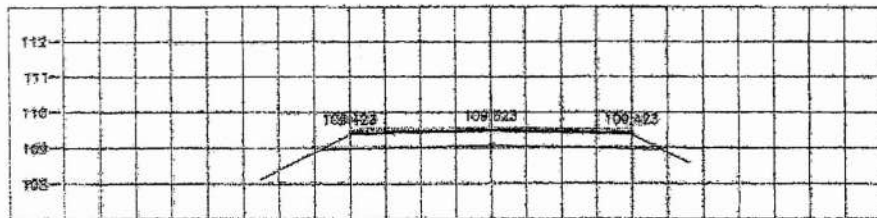
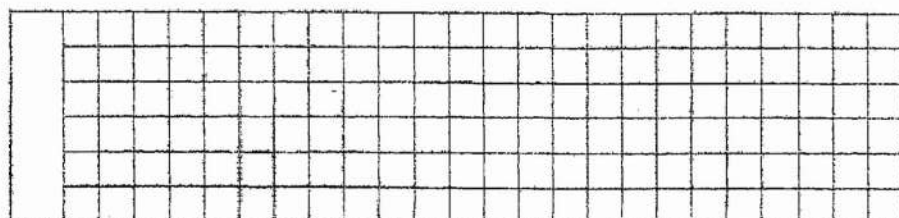

STA. 6+725.000
NGL = 109.510

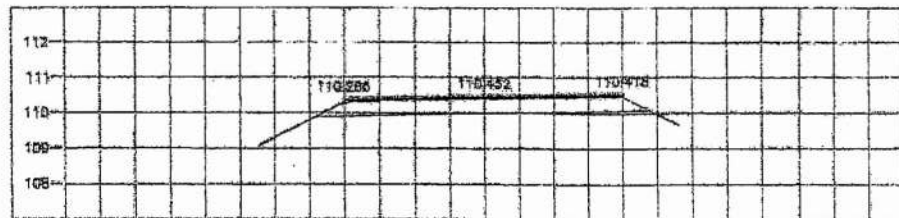

STA. 6+875.000
NGL = 110.452

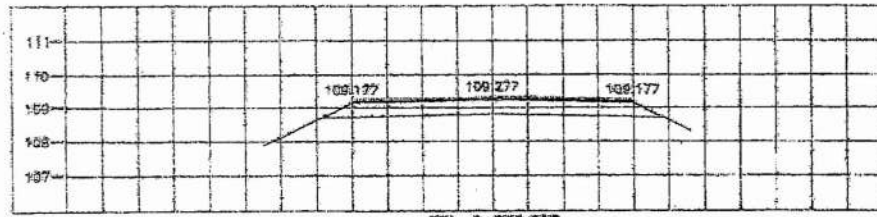

STA. 6+750.000
NGL = 109.233

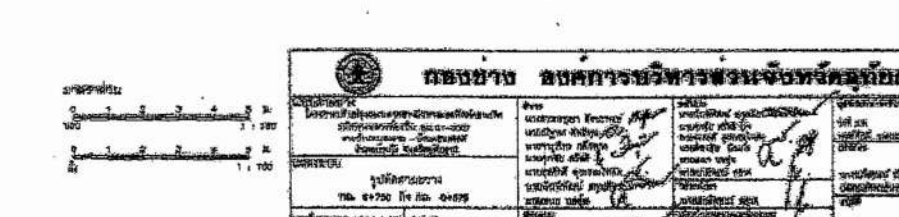

กรมการช่างโยธาธิการและผังเมือง			
กองการช่างโยธาธิการและผังเมือง			
ชื่อโครงการ โครงการก่อสร้างทางหลวงแผ่นดินหมายเลข ๑๐๖ ตอนใต้ - ตอนกลาง กม.ที่ ๒๓ - ๒๓+๐๐๐	ชื่อ งานก่อสร้างทางหลวงแผ่นดินหมายเลข ๑๐๖ ตอนใต้ - ตอนกลาง กม.ที่ ๒๓ - ๒๓+๐๐๐	วันที่ ๒๓/๐๖/๕๖	ชื่อ นายช่าง
ชื่อ นายช่าง	ชื่อ นายช่าง	ชื่อ นายช่าง	ชื่อ นายช่าง
ชื่อ นายช่าง	ชื่อ นายช่าง	ชื่อ นายช่าง	ชื่อ นายช่าง

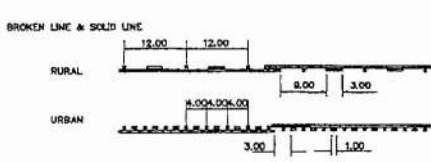
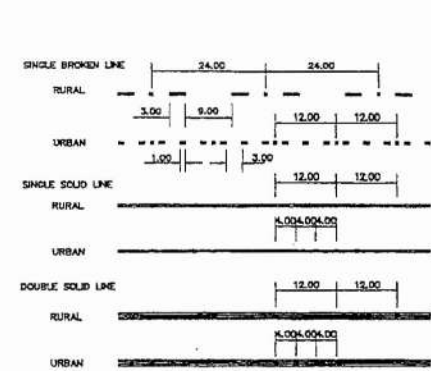

ROAD STUD AT CENTER LINE OF ROADWAY
NOT TO SCALE

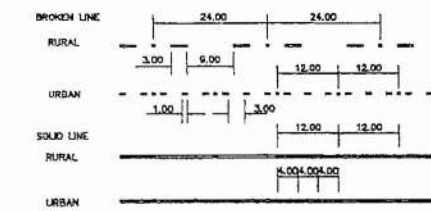

ROAD STUD AT LANE LINE & EDGE LINE
NOT TO SCALE

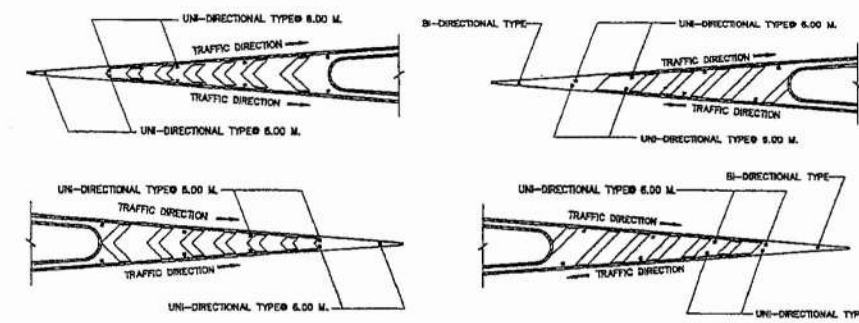

ROAD STUD AT ISLAND
NOT TO SCALE

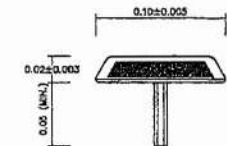

SIDE ELEVATION OF ROAD STUD
NOT TO SCALE

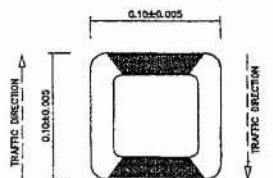

PLAN OF BI-DIRECTIONAL TYPE ROAD STUD
NOT TO SCALE

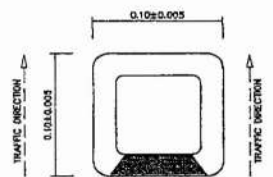

PLAN OF UNI-DIRECTIONAL TYPE ROAD STUD
NOT TO SCALE

ROAD STUD INSTALLATION AT CROSS HATCHING
IN CASE OF GENERAL SHALL BE INSTALLED EVERY 24 M. SPACING
IN CASE OF THE BEGINNING, THE END AND ON CURVE WITH RADIUS
LESS THAN 400 M. SHALL BE INSTALLED EVERY 12 M. SPACING.

TABLE 1 INSTALLATION OF ROAD STUD ON TANGENT

TYPE OF LINE	SPACING OF ROAD STUD (M.)		LOCATION
	RURAL	URBAN	
CENTER LINE			
SINGLE BROKEN LINE	24.00	12.00	BETWEEN BROKEN LINE
SINGLE SOLID LINE	12.00	4.00	ON SOLID LINE
DOUBLE SOLID LINE	12.00	4.00	BETWEEN DOUBLE SOLID
DOUBLE BROKEN LINE WITH SOLID LINE	12.00	4.00	BETWEEN DOUBLE LINE AND SOLID LINE
LANE LINE			
BROKEN LINE	24.00	12.00	BETWEEN BROKEN LINE
SOLID LINE	12.00	8.00	ON SOLID LINE
EDGE LINE			
INSIDE EDGE LINE	24.00	12.00	NEXT TO THE RIGHT OF SOLID LINE
OUTSIDE EDGE LINE	48.00	24.00	NEXT TO THE LEFT OF SOLID LINE

TABLE 2 INSTALLATION OF ROAD STUD ON CURVE

TYPE OF LINE	SPACING OF ROAD STUD (M.)		LOCATION
	RADIUS (M.) LESS THAN 100	RADIUS (M.) 100-300	
CENTER LINE			
SINGLE BROKEN LINE	-	12.00	BETWEEN BROKEN LINE
SINGLE SOLID LINE	4.00	12.00	ON SOLID LINE
DOUBLE SOLID LINE	4.00	12.00	BETWEEN DOUBLE SOLID
DOUBLE BROKEN LINE WITH SOLID LINE	4.00	12.00	BETWEEN DOUBLE LINE AND SOLID LINE
LANE LINE			
BROKEN LINE	-	12.00	BETWEEN BROKEN LINE
SOLID LINE	4.00	12.00	ON SOLID LINE
EDGE LINE			
INSIDE EDGE LINE	4.00	12.00	NEXT TO THE RIGHT OF SOLID LINE
OUTSIDE EDGE LINE	4.00	12.00	NEXT TO THE LEFT OF SOLID LINE

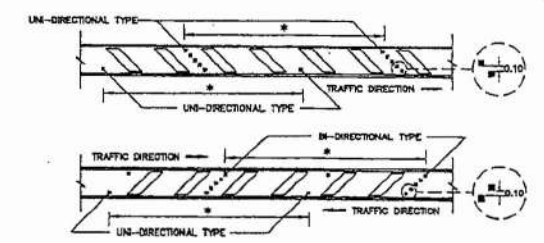

ROAD STUD AT CROSS HATCHING
NOT TO SCALE

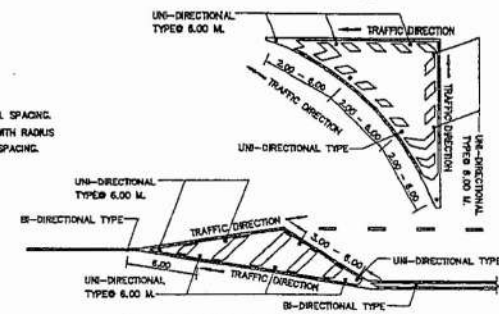

ROAD STUD AT ISLAND MARKINGS
NOT TO SCALE

รายการประกอบแบบ

- มีที่จมนครนิคมฯ ยกเว้นที่ระบุเป็นอย่างอื่น
- ROAD STUD ทำมาจากวัสดุเป็นพลาสติกชนิดแข็งเป็นไปตาม มอก. 2537 ซึ่งจะมีที่ติดที่ถนนที่มีการจราจรสูง
- พื้นที่จะทำขึ้นและติดตั้งบนผิวลาดเรียบที่ผิวจราจร ซึ่งถูกใช้งาน ROAD STUD ไม่บ่อยกว่า 50 ลูกต่อคัน
- ขั้นตอนการติดตั้ง ROAD STUD
 - เจาะหลุมให้ขนาดใหญ่กว่าเส้นศูนย์กลางถนนของ ROAD STUD ประมาณ 3 มิลลิเมตร
 - แยกหยดในหลุมออกให้หมด ใช้กาว EPOXY เติมนิในหลุมจนเต็ม
 - นำที่ถนนของ ROAD STUD ฝังในหลุม แล้วกดทับ ROAD STUD ให้อยู่สูงกว่าระดับถนนประมาณ 5 มิลลิเมตร
- ROAD STUD ที่ติดตั้งบนถนนผิวจราจรให้ใช้แบบสีทึบและสีทึบทาง ด้านบนข้างจราจรเป็นแบบสะท้อนแสงสีทึบทางเดียว
- สีของ ROAD STUD ต้องสอดคล้องกับสีของเส้นจราจร
- ตำแหน่งการติดตั้ง ROAD STUD จะติดตั้งก่อนถึงจุดเริ่มโค้ง (PC) และหลังจุดปลายโค้ง (PT) เป็นระยะทางประมาณ 65 เมตร
- สำหรับช่วงโค้งที่มีรัศมีมากกว่า 300 เมตร ให้ติดตั้ง ROAD STUD เหมือนกันกับช่วงตรงทาง SHALL BE INSTALLED AS TANGENT INSTALLATION.
- ตำแหน่งการติดตั้ง ROAD STUD ของเส้นขอบทาง ให้ติดตั้งไว้ห่างจากขอบทางราว 2 เมตรจากจราจร โดยให้ห่างจากเส้นขอบทางประมาณ 2.5-5.0 เซนติเมตร
- ขนาด รูปแบบของวัสดุที่ผลิตและสามารถเปลี่ยนแปลง โดยผู้ออกแบบจะมีผู้กำหนดให้มีระบบกับสภาพพื้นที่ที่ติดตั้งขนาดความกว้าง ROAD STUD ต้องไม่มีความกว้างของเส้นจราจร

กรมทางหลวงชนบท		สำนักสำรวจและออกแบบ	
แบบมาตรฐาน			
การติดตั้งและซ่อมแซม (ROAD STUD)			
ผู้เขียนแบบ	ผู้ตรวจสอบ	ผู้ควบคุมงาน	ผู้ควบคุมงาน
ผู้เขียนแบบ	ผู้ตรวจสอบ	ผู้ควบคุมงาน	ผู้ควบคุมงาน
ผู้เขียนแบบ	ผู้ตรวจสอบ	ผู้ควบคุมงาน	ผู้ควบคุมงาน
หน้า 58	แบบที่ 92-206/81		หน้า 58

แบบฟอร์มรายงานหรือสรุปราคากลางงานก่อสร้างทาง สะพาน และท่อเหลี่ยม

ชื่อโครงการ/งานก่อสร้าง ประทศราคาจ้างก่อสร้างโครงการปรับปรุงถนนลาดยางผิวทางแอสฟัลต์คอนกรีต รหัสทางหลวงท้องถิ่น อนุ.ถ. 1-0007 สายบ้านหนองขาม - บ้านดอนสวรรค์ อำเภอบ้านไร่ จังหวัดอุทัยธานี
 ด้วยวิธีประกวดราคาอิเล็กทรอนิกส์ (e-bidding)
 หน่วยงานเจ้าของโครงการ/งานก่อสร้าง องค์การบริหารส่วนจังหวัดอุทัยธานี/องค์การบริหารส่วนจังหวัดอุทัยธานี

ลำดับที่ ตามสัญญา	รายการงานก่อสร้าง	หน่วย	จำนวน	ราคาต่อหน่วย	ราคาทุน	FN	ราคาต่อหน่วย X FN	ราคากลาง
1	1. งานรื้อโครงสร้างถนนเดิม (REMOVAL OF EXISTING STRUCTURES) 1.1 งานรื้อโครงสร้างถนนเดิม (REMOVAL OF EXISTING STRUCTURES) 1.1.1 งานรื้อผิวลาดยางเดิม (REMOVAL OF EXISTING CAPESEAL SURFACE)	ตร.ม.	20,480.000	9.21	188,620.80	1.3354	12.29	251,884.21
2	1.1.2 Deep Patch ขุดรื้อลึกถึงชั้นพื้นทาง	ตร.ม.	320.000	112.00	35,840.00	1.3354	149.56	47,860.73
3	2. งานรองพื้นทางและพื้นทาง (SUBBASE AND BASE COURSES) 2.1 งานพื้นทาง (BASE COURSES) 2.1.1 งานพื้นทางหินคลุก (CRUSHED ROCK SOIL AGGREGATE TYPE BASE)	ลบ.ม.	1,295.000	703.78	911,395.10	1.3354	939.82	1,217,077.01
	3. งานผิวทาง 3.1 งานผิวทาง (SURFACE COURSES)							

เอกลักษณ์ สอาด

15 กรกฎาคม 2564 12:23:49

แบบฟอร์มรายงานหรือสรุปราคากลางงานก่อสร้างทาง สะพาน และท่อเหลี่ยม

ชื่อโครงการ/งานก่อสร้าง ประกวราคาจ้างก่อสร้างโครงการปรับปรุงถนนลาดยางผิวทางแอสฟัลต์คอนกรีต รหัสทางหลวงท้องถิ่น อนุ.ถ. 1-0007 สายบ้านหนองขาม - บ้านดอนสวรรค์ อำเภอบ้านไร่ จังหวัดอุทัยธานี

ด้วยวิธีประกวดราคาอิเล็กทรอนิกส์ (e-bidding)
หน่วยงานเจ้าของโครงการ/งานก่อสร้าง องค์การบริหารส่วนจังหวัดอุทัยธานี/องค์การบริหารส่วนจังหวัดอุทัยธานี

ลำดับที่ ตามสัญญา	รายการงานก่อสร้าง	หน่วย	จำนวน	ราคาต่อหน่วย	ราคาทุน	FN	ราคาต่อหน่วย X FN	ราคากลาง
4	3.1.1 งานไพรม์โค้ต และแทคโค้ต (PRIME COAT & TACK COAT) 3.1.1.1 ลาดแอสฟัลต์ไพรม์โค้ต (PRIME COAT) ไซ้ยาง CSS-1	ตร.ม.	20,800.000	31.09	646,672.00	1.3354	41.51	863,565.78
5	3.1.2 งานแอสฟัลต์คอนกรีต (ASPHALT CONCRETE) 3.1.2.1 ชั้นผิวทาง ASPHALT CONCRETE (Wearing) หนา 5 ซม. ปูบน PRIME COAT	ตร.ม.	20,800.000	257.93	5,364,944.00	1.3354	344.43	7,164,346.21
6	4. งานเครื่องหมายจราจรบนพื้นทาง 4.1 ตีเส้นใช้สีเทอร์โมพลาสติก กว้าง 15 ซม.	ตร.ม.	937.000	290.00	271,730.00	1.3354	387.26	362,868.24
7	4.2 ข้อความ "หยุด" บนผิวทาง โดยใช้สีเทอร์โมพลาสติก	แห่ง	1.000	1,400.00	1,400.00	1.3354	1,869.56	1,869.56
8	4.3 Rumble Strips แบบ A โดยใช้สีเทอร์โมพลาสติก	แห่ง	3.000	3,300.00	9,900.00	1.3354	4,406.82	13,220.46
	5. งานจราจรสงเคราะห์ 5.1 งานติดตั้ง							

เอกลักษณ์ สอาด

15 กรกฎาคม 2564 12:23:49

หน้า 2 จาก 3

แบบฟอร์มรายงานหรือสรุปราคากลางงานก่อสร้างทาง สะพาน และท่อเหลี่ยม

ชื่อโครงการ/งานก่อสร้าง ประกวดราคาจ้างก่อสร้างโครงการปรับปรุงถนนลาดยางผิวทางแอสฟัลต์คอนกรีต รหัสทางหลวงท้องถิ่น อน.ถ. 1-0007 สายบ้านหนองขาม - บ้านดอนสวัสดิ์ อำเภอบ้านไร่ จังหวัดอุทัยธานี

ด้วยวิธีประกวดราคาอิเล็กทรอนิกส์ (e-bidding)
หน่วยงานเจ้าของโครงการ/งานก่อสร้าง องค์การบริหารส่วนจังหวัดอุทัยธานี/องค์การบริหารส่วนจังหวัดอุทัยธานี

ลำดับที่ ตามสัญญา	รายการงานก่อสร้าง	หน่วย	จำนวน	ราคาต่อหน่วย	ราคาทุน	FN	ราคาต่อหน่วย X FN	ราคากลาง
	5.1.1 งานเบ็ดเตล็ด (MISCELLANEOUS)							
	5.1.1.1 เครื่องหมายและหลักนำทาง (MARKER AND GUIDE POST)							
9	5.1.1.1.1 ปุ่มสะท้อนแสง ชนิดสองด้าน (ROAD STUD)	อัน	109.000	275.00	29,975.00	1.3354	367.23	40,028.61
10	5.1.1.1.2 สัญญาณไฟกระพริบขนาดดวงโคม Ø 300 มม. + บ้าย บ1 + เสาคสล.	ชุด	1.000	18,080.00	18,080.00	1.3354	24,144.03	24,144.03
รวมราคากลาง								9,986,864.84

เอกลักษณ์ สอาด

15 กรกฎาคม 2564 12:23:49

แบบฟอร์มรายงานหรือสรุปราคากลางงานก่อสร้างทาง สะพาน และท่อเหลี่ยม

ชื่อโครงการ/งานก่อสร้าง

ประกวดราคาจ้างก่อสร้างโครงการปรับปรุงถนนลาดยางผิวทางแอสฟัลต์คอนกรีต รหัสทางหลวงท้องถิ่น อนุ.ถ. 1-0007 สายบ้านหนองขาม - บ้านดอนสวัสดิ์ อำเภอบ้านไร่ จังหวัดอุทัยธานี
ด้วยวิธีประกวดราคาอิเล็กทรอนิกส์ (e-bidding)

หน่วยงานเจ้าของโครงการ/งานก่อสร้าง

องค์การบริหารส่วนจังหวัดอุทัยธานี/องค์การบริหารส่วนจังหวัดอุทัยธานี

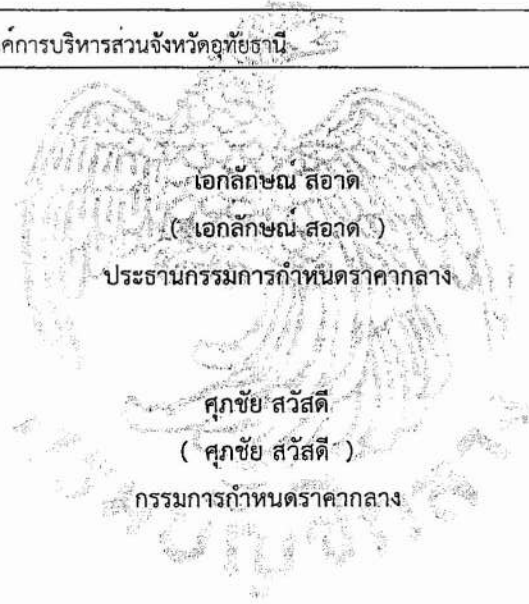

เอกลักษณ์ สอาด

(เอกลักษณ์ สอาด)

ประธานกรรมการกำหนดราคากลาง

ศุภชัย สวัสดิ์

(ศุภชัย สวัสดิ์)

กรรมการกำหนดราคากลาง

นันทิพัฒน์ สกุลเดี่ยว
(นันทิพัฒน์ สกุลเดี่ยว)
กรรมการกำหนดราคากลาง

เอนก นออุ่น
(เอนก นออุ่น)
กรรมการกำหนดราคากลาง

เอกลักษณ์ สอาด

15 กรกฎาคม 2564

แบบสรุปราคากลางงานก่อสร้างทาง สะพาน และท่อเหลี่ยม

โครงการ/งานก่อสร้าง ประกวราคาจ้างก่อสร้างโครงการปรับปรุงถนนลาดยางผิวทางแอสฟัลต์คอนกรีต รหัสทางหลวงท้องถิ่น อนุ.ถ. 1-0007 สายบ้านหนองขาม - บ้านดอนสวรรค์ อำเภอบ้านไร่ จังหวัดอุทัยธานี ด้วยวิธีประกวดราคาอิเล็กทรอนิกส์ (e-bidding) / งานปรับพื้นผิวถนนทางหลวง หรือถนนอื่น ๆ(72.14.11.04)

หน่วยงานเจ้าของโครงการ/งานก่อสร้าง องค์การบริหารส่วนจังหวัดอุทัยธานี / องค์การบริหารส่วนจังหวัดอุทัยธานี

ลำดับที่ตามสัญญา	ลำดับที่	รายการ	หน่วย	จำนวน	ราคาต่อหน่วย	ราคาทุน	FN	ราคาต่อหน่วย x FN	ราคากลาง
	1	งานรื้อโครงสร้างถนนเดิม (REMOVAL OF EXISTING STRUCTURES)							
	1.1	งานรื้อโครงสร้างถนนเดิม (REMOVAL OF EXISTING STRUCTURES)							
2.1	1.1.1	งานรื้อผิวลาดยางเดิม (REMOVAL OF EXISTING CAPESEAL SURFACE)	ตร.ม.	20,480.000	9.21	188,620.80	1.3354	12.29	251,884.21
2.2	1.1.2	Deep Patch ขุดรื้อลึกถึงชั้นพื้นทาง	ตร.ม.	320.000	112.00	35,840.00	1.3354	149.56	47,860.73
	2	งานรองพื้นทางและพื้นทาง (SUBBASE AND BASE COURSES)							
	2.1	งานพื้นทาง (BASE COURSES)							
4.1	2.1.1	งานพื้นทางหินคลุก (CRUSHED ROCK SOIL AGGREGATE TYPE BASE)	ลบ.ม.	1,295.000	703.78	911,395.10	1.3354	939.82	1,217,077.01
	3	งานผิวทาง							
	3.1	งานผิวทาง (SURFACE COURSES)							
	3.1.1	งานไพรม์โค้ต และแทคโค้ต (PRIME COAT & TACK COAT)							
7.1	3.1.1.1	ลาดแอสฟัลต์ไพรม์โค้ต (PRIME COAT) ใช้อย่าง CSS-1	ตร.ม.	20,800.000	31.09	646,672.00	1.3354	41.51	863,565.78
	3.1.2	งานแอสฟัลต์คอนกรีต (ASPHALT CONCRETE)							
8.1	3.1.2.1	ชั้นผิวทาง ASPHALT CONCRETE (Wearing) หนา 5 ซม. ปูบน PRIME COAT	ตร.ม.	20,800.000	257.93	5,364,944.00	1.3354	344.43	7,164,346.21
	4	งานเครื่องหมายจราจรบนพื้นทาง							
9.1	4.1	ตีเส้นใช้สีเทอร์โมพลาสติก กว้าง 15 ซม.	ตร.ม.	937.000	290.00	271,730.00	1.3354	387.26	362,868.24
9.2	4.2	ข้อความ " หยุด " บนผิวทาง โดยใช้สีเทอร์โมพลาสติก	แห่ง	1.000	1,400.00	1,400.00	1.3354	1,869.56	1,869.56
9.3	4.3	Rumble Strips แบบ A โดยใช้สีเทอร์โมพลาสติก	แห่ง	3.000	3,300.00	9,900.00	1.3354	4,406.82	13,220.46

ลำดับที่ตามสัญญา	ลำดับที่	รายการ	หน่วย	จำนวน	ราคาต่อหน่วย	ราคาทุน	FN	ราคาต่อหน่วย × FN	ราคากลาง
	5	งานจราจรสงเคราะห์							
	5.1	งานติดตั้ง							
	5.1.1	งานเบ็ดเตล็ด (MISCELLANEOUS)							
	5.1.1.1	เครื่องหมายและหลักนำทาง (MARKER AND GUIDE POST)							
13.1	5.1.1.1.1	ปุ่มสะท้อนแสง ชนิดสองด้าน (ROAD STUD)	อัน	109.000	275.00	29,975.00	1.3354	367.23	40,028.61
13.2	5.1.1.1.2	สัญญาณไฟกระพริบขนาดวงโคม Ø 300 มม. + ป้าย บ1 + เสาคสล.	ชุด	1.000	18,080.00	18,080.00	1.3354	24,144.03	24,144.03
TOTAL									9,986,864.84

ตารางแสดงวงเงินงบประมาณที่ได้รับจัดสรรและราคากลางในงานจ้างก่อสร้าง

1. ชื่อโครงการ

ประกวดราคาจ้างก่อสร้างโครงการปรับปรุงถนนลาดยางผิวทางแอสฟัลต์คอนกรีต รหัสทางหลวงท้องถิ่น อนุ.ถ. 1-0007

สายบ้านหนองขาม - บ้านดอนสวรรค์ อำเภอบ้านไร่ จังหวัดอุทัยธานี ด้วยวิธีประกวดราคาอิเล็กทรอนิกส์ (e-bidding) /

2. งานปรับปรุงผิวถนนทางหลวง หรือถนนอื่น ๆ (72.14.11.04.)

หน่วยงานเจ้าของโครงการ องค์การบริหารส่วนจังหวัดอุทัยธานี / องค์การบริหารส่วนจังหวัดอุทัยธานี

3. วงเงินงบประมาณที่ได้รับจัดสรร 9,989,000.00 บาท

4. ลักษณะงาน

โดยสังเขป เสริมผิวถนนลาดยางผิวทางแอสฟัลต์คอนกรีต

5. ราคากลางคำนวณ ณ วันที่ 15 ก.ค. 2564 เป็นเงิน 9,986,864.84 บาท

6. บัญชีประมาณการราคากลาง

6.1 แบบสรุปราคากลางงานทางสะพานและท่อเหลี่ยม

7. รายชื่อคณะกรรมการกำหนดราคากลาง

7.1 เอกลักษณ์ สอาด ประธานกรรมการกำหนดราคากลาง หัวหน้าฝ่ายสำรวจและออกแบบ

7.2 นันทพิพัฒน์ สกุลเสี่ยว กรรมการกำหนดราคากลาง ผู้ช่วยนายช่างเขียนแบบ

7.3 ศุภชัย สวัสดิ์ กรรมการกำหนดราคากลาง ผู้ช่วยนายช่างเขียนแบบ

7.4 เอนก นออ่อน กรรมการกำหนดราคากลาง นายช่างโยธาชำนาญงาน

แบบฟอร์มรายงานหรือสรุปราคากลางงานก่อสร้างทาง สะพาน และท่อเหลี่ยม

ชื่อโครงการ/งานก่อสร้าง: ประทศราคาจ้างก่อสร้างโครงการปรับปรุงถนนลาดยางผิวทางแอสฟัลต์คอนกรีต รหัสทางหลวงท้องถิ่น อนุ.ถ. 1-0007 สายบ้านหนองขาม - บ้านดอนสวัสดิ์ อำเภอบ้านไร่ จังหวัดอุทัยธานี
 ด้วยวิธีประกวดราคาอิเล็กทรอนิกส์ (e-bidding)
 หน่วยงานเจ้าของโครงการ/งานก่อสร้าง: องค์การบริหารส่วนจังหวัดอุทัยธานี/องค์การบริหารส่วนจังหวัดอุทัยธานี

ลำดับที่ ตามสัญญา	รายการงานก่อสร้าง	หน่วย	จำนวน	ราคาต่อหน่วย	ราคาทุน	FN	ราคาต่อหน่วย X FN	ราคากลาง
1	1. งานรื้อโครงสร้างถนนเดิม (REMOVAL OF EXISTING STRUCTURES) 1.1 งานรื้อโครงสร้างถนนเดิม (REMOVAL OF EXISTING STRUCTURES) 1.1.1 งานรื้อผิวลาดยางเดิม (REMOVAL OF EXISTING CAPESEAL SURFACE)	ตร.ม.	20,480.000	9.21	188,620.80	1.3354	12.29	251,884.21
2	1.1.2 Deep Patch ชุดรื้อลึกถึงชั้นพื้นทาง	ตร.ม.	320.000	112.00	35,840.00	1.3354	149.56	47,860.73
3	2. งานรองพื้นทางและพื้นทาง (SUBBASE AND BASE COURSES) 2.1 งานพื้นทาง (BASE COURSES) 2.1.1 งานพื้นทางหินคลุก (CRUSHED ROCK SOIL AGGREGATE TYPE BASE)	ลบ.ม.	1,295.000	703.78	911,395.10	1.3354	939.82	1,217,077.01
	3. งานผิวทาง 3.1 งานผิวทาง (SURFACE COURSES)							

เอกลักษณ์ สอาด

08 กรกฎาคม 2564 12:58:43

แบบฟอร์มรายงานหรือสรุปราคากลางงานก่อสร้างทาง สะพาน และท่อเหลี่ยม

ชื่อโครงการ/งานก่อสร้าง ประทศราคาจ้างก่อสร้างโครงการปรับปรุงถนนลาดยางผิวทางแอสฟัลต์คอนกรีต รหัสทางหลวงท้องถิ่น อนุ.ถ. 1-0007 สายบ้านหนองขาม - บ้านดอนสวรรค์ อำเภอบ้านไร่ จังหวัดอุทัยธานี
 หน่วยงานเจ้าของโครงการ/งานก่อสร้าง องค์กรการบริหารส่วนจังหวัดอุทัยธานี/องค์การบริหารส่วนจังหวัดอุทัยธานี

ลำดับที่ ตามสัญญา	รายการงานก่อสร้าง	หน่วย	จำนวน	ราคาต่อหน่วย	ราคาทุน	FN	ราคาต่อหน่วย X FN	ราคากลาง
4	3.1.1 งานโพร้มโค้ด และแทคโค้ด (PRIME COAT & TACK COAT) 3.1.1.1 ลาดแอสฟัลต์โพร้มโค้ด (PRIME COAT) ไซ้ยาง CSS-1	ตร.ม.	20,800.000	31.09	646,672.00	1.3354	41.51	863,565.78
5	3.1.2 งานแอสฟัลต์คอนกรีต (ASPHALT CONCRETE) 3.1.2.1 ชั้นผิวทาง ASPHALT CONCRETE (Wearing) หนา 5 ซม. ปูบน PRIME COAT	ตร.ม.	20,800.000	257.93	5,364,944.00	1.3354	344.43	7,164,346.21
6	4. งานเครื่องหมายจราจรบนพื้นทาง 4.1 ตีเส้นใช้สีเทอร์โมพลาสติก กว้าง 15 ซม.	ตร.ม.	937.000	296.00	271,730.00	1.3354	387.26	362,868.24
7	4.2 ข้อความ "หยุด" บนผิวทาง โดยใช้สีเทอร์โมพลาสติก	แห่ง	1.000	1,400.00	1,400.00	1.3354	1,869.56	1,869.56
8	4.3 Rumble Strips แบบ A โดยใช้สีเทอร์โมพลาสติก	แห่ง	3.000	3,300.00	9,900.00	1.3354	4,406.82	13,220.46
	5. งานจราจรสงเคราะห์ 5.1 งานติดตั้ง							

เอกลักษณ์ สอาด

08 กรกฎาคม 2564 12:58:43

แบบฟอร์มรายงานหรือสรุปราคากลางงานก่อสร้างทาง สะพาน และท่อเหลี่ยม

ชื่อโครงการ/งานก่อสร้าง ประกวดราคาจ้างก่อสร้างโครงการปรับปรุงถนนลาดยางผิวทางแอสฟัลต์คอนกรีต รหัสทางหลวงท้องถิ่น อนุ.ถ. 1-0007 สายบ้านหนองขาม - บ้านดอนสวัสดิ์ อำเภอบ้านไร่ จังหวัดอุทัยธานี
 หน่วยงานเจ้าของโครงการ/งานก่อสร้าง องค์กรบริหารส่วนจังหวัดอุทัยธานี/องค์การบริหารส่วนจังหวัดอุทัยธานี

ลำดับที่ ตามสัญญา	รายการงานก่อสร้าง	หน่วย	จำนวน	ราคาต่อหน่วย	ราคาทุน	FN	ราคาต่อหน่วย X FN	ราคากลาง
9	5.1.1 งานเบ็ดเตล็ด (MISCELLANEOUS) 5.1.1.1 เครื่องหมายและหลักนำทาง (MARKER AND GUIDE POST) 5.1.1.1.1 ปุ่มสะท้อนแสง ชนิดสองด้าน (ROAD STUD)	อัน	109,000	275.00	29,975.00	1.3354	367.23	40,028.61
10	5.1.1.1.2 สัญญาณไฟกระพริบขนาดดวงโคม Ø 300 มม. + ป้าย บ1 + เสาคสล.	ชุด	1,000	18,080.00	18,080.00	1.3354	24,144.03	24,144.03
รวมราคากลาง								9,986,864.84

เอกลักษณ์ สอาด

08 กรกฎาคม 2564 12:58:43

แบบฟอร์มรายงานหรือสรุปราคากลางงานก่อสร้างทาง สะพาน และท่อเหลี่ยม

ชื่อโครงการ/งานก่อสร้าง

ประกวดราคาจ้างก่อสร้างโครงการปรับปรุงถนนลาดยางผิวทางแอสฟัลต์ค้อนกริต รหัสทางหลวงท้องถิ่น อนุ.ถ. 1-0007 สายบ้านหนองขาม - บ้านคอนสวรรค์ อำเภอบ้านไร่ จังหวัดอุทัยธานี
ด้วยวิธีประกวดราคาอิเล็กทรอนิกส์ (e-bidding)

หน่วยงานเจ้าของโครงการ/งานก่อสร้าง

องค์การบริหารส่วนจังหวัดอุทัยธานี/องค์การบริหารส่วนจังหวัดอุทัยธานี

(นันพิพัฒน์ สุกุลเลี้ยว)
กรรมการกำหนดราคากลาง



(เอนก นออุ่น)
กรรมการกำหนดราคากลาง

เอกลักษณ์ สอาด

08 กรกฎาคม 2564