



ประกาศองค์การบริหารส่วนจังหวัดอุทัยธานี

เรื่อง ประกวดราคาจ้างก่อสร้างโครงการก่อสร้างถนน คสล. สายหมู่ที่ ๕ ตำบลเกาะเทโพ - หมู่ที่ ๓ ตำบลสะแกกรัง อำเภอเมืองอุทัยธานี จังหวัดอุทัยธานี ขนาดผิวจราจรกว้าง ๖ เมตร ยาว ๕๐๐ เมตร หน้า ๐.๑๕ เมตร พร้อมลงลูกรังไหล่ทาง หรือพื้นที่ไม่น้อยกว่า ๓,๐๐๐ ตารางเมตร รายละเอียดตามแบบที่องค์การบริหารส่วนจังหวัดอุทัยธานีกำหนด ด้วยวิธีประกวดราคาอิเล็กทรอนิกส์ (e-bidding)

องค์การบริหารส่วนจังหวัดอุทัยธานี มีความประสงค์จะ ประกวดราคาจ้างก่อสร้างโครงการก่อสร้างถนน คสล. สายหมู่ที่ ๕ ตำบลเกาะเทโพ - หมู่ที่ ๓ ตำบลสะแกกรัง อำเภอเมืองอุทัยธานี จังหวัดอุทัยธานี ขนาดผิวจราจรกว้าง ๖ เมตร ยาว ๕๐๐ เมตร หน้า ๐.๑๕ เมตร พร้อมลงลูกรังไหล่ทาง หรือพื้นที่ไม่น้อยกว่า ๓,๐๐๐ ตารางเมตร รายละเอียดตามแบบที่องค์การบริหารส่วนจังหวัดอุทัยธานีกำหนด ด้วยวิธีประกวดราคาอิเล็กทรอนิกส์ (e-bidding)

ราคากลางของงานก่อสร้างในการประกวดราคาครั้งนี้เป็นเงินทั้งสิ้น ๑,๙๙๘,๐๐๐.๐๐ บาท (หนึ่งล้านเก้าแสนเก้าหมื่นแปดพันบาทถ้วน)

ผู้ยื่นข้อเสนอจะต้องมีคุณสมบัติ ดังต่อไปนี้

๑. มีความสามารถตามกฎหมาย
๒. ไม่เป็นบุคคลล้มละลาย
๓. ไม่อยู่ระหว่างเลิกกิจการ
๔. ไม่เป็นบุคคลซึ่งอยู่ระหว่างถูกระงับการยื่นข้อเสนอหรือทำสัญญากับหน่วยงานของรัฐไว้ชั่วคราว เนื่องจากเป็นผู้ที่ไม่ผ่านเกณฑ์การประเมินผลการปฏิบัติงานของผู้ประกอบการตามระเบียบที่รัฐมนตรีว่าการกระทรวงการคลังกำหนดตามที่ประกาศเผยแพร่ในระบบเครือข่ายสารสนเทศของกรมบัญชีกลาง
๕. ไม่เป็นบุคคลซึ่งถูกระบุชื่อไว้ในบัญชีรายชื่อผู้ทำงานและได้แจ้งเวียนชื่อให้เป็นผู้ทำงานของหน่วยงานของรัฐในระบบเครือข่ายสารสนเทศของกรมบัญชีกลาง ซึ่งรวมถึงนิติบุคคลที่ผู้ทำงานเป็นหุ้นส่วนผู้จัดการ กรรมการผู้จัดการ ผู้บริหาร ผู้มีอำนาจในการดำเนินงานในกิจการของนิติบุคคลนั้นด้วย
๖. มีคุณสมบัติและไม่มีลักษณะต้องห้ามตามที่คณะกรรมการนโยบายการจัดซื้อจัดจ้างและการบริหารพัสดุภาครัฐกำหนดในราชกิจจานุเบกษา
๗. เป็นนิติบุคคลผู้มีอาชีพรับจ้างงานที่ประกวดราคาอิเล็กทรอนิกส์ดังกล่าว
๘. ไม่เป็นผู้มีผลประโยชน์ร่วมกันกับผู้ยื่นข้อเสนอรายอื่นที่เข้ายื่นข้อเสนอให้แก่องค์การบริหารส่วนจังหวัดอุทัยธานี ณ วันประกาศประกวดราคาอิเล็กทรอนิกส์ หรือไม่เป็นผู้กระทำการอันเป็นการขัดขวางการแข่งขันราคาอย่างเป็นธรรม ในการประกวดราคาอิเล็กทรอนิกส์ครั้งนี้
๙. ไม่เป็นผู้ได้รับเอกสิทธิ์หรือความคุ้มกัน ซึ่งอาจปฏิเสธไม่ยอมขึ้นศาลไทย เว้นแต่รัฐบาลของผู้ยื่นข้อเสนอได้มีคำสั่งให้สละเอกสิทธิ์และความคุ้มกันเช่นนั้น
๑๐. ผู้ยื่นข้อเสนอต้องมีผลงานก่อสร้างประเภทเดียวกันกับงานที่ประกวดราคาจ้างก่อสร้างในวงเงินไม่น้อยกว่า ๙๐๐,๐๐๐.๐๐ บาท (เก้าแสนบาทถ้วน) และเป็นผลงานที่เป็นคู่สัญญาโดยตรงกับหน่วยงานของรัฐ หรือ

ผู้ยื่นข้อเสนอที่เสนอราคาในรูปแบบของ "กิจการร่วมค้า" ต้องมีคุณสมบัติดังนี้

(๑) กรณีที่กิจการร่วมค้าได้จดทะเบียนเป็นนิติบุคคลใหม่ กิจการร่วมค้าจะต้องมีคุณสมบัติครบถ้วนตามเงื่อนไขที่กำหนดไว้ในเอกสารประกวดราคา และการเสนอราคาให้เสนอราคาในนาม "กิจการร่วมค้า" ส่วนคุณสมบัติด้านผลงานก่อสร้าง กิจการร่วมค้าดังกล่าวสามารถนำผลงานก่อสร้างของผู้เข้าร่วมค้ามาใช้แสดงเป็นผลงานก่อสร้างของกิจการร่วมค้าที่เข้าประกวดราคาได้

(๒) กรณีที่กิจการร่วมค้าไม่ได้จดทะเบียนเป็นนิติบุคคลใหม่ นิติบุคคลแต่ละนิติบุคคลที่เข้าร่วมค้าทุกรายจะต้องมีคุณสมบัติครบถ้วนตามเงื่อนไขที่กำหนดไว้ในเอกสารประกวดราคา เว้นแต่ในกรณีที่กิจการร่วมค้าได้มีข้อตกลงระหว่างผู้เข้าร่วมค้าเป็นลายลักษณ์อักษรกำหนดให้ผู้เข้าร่วมค้ารายใดรายหนึ่งเป็นผู้รับผิดชอบหลักในการเข้าเสนอรากับหน่วยงานของรัฐ และแสดงหลักฐานดังกล่าวมาพร้อมการยื่นข้อเสนอประกวดราคาทางระบบจัดซื้อจัดจ้างภาครัฐด้วยอิเล็กทรอนิกส์ กิจการร่วมค่านั้นสามารถใช้ผลงานก่อสร้างของผู้เข้าร่วมค้าหลักรายเดียวเป็นผลงานก่อสร้างของกิจการร่วมค้าที่ยื่นข้อเสนอได้

ทั้งนี้ "กิจการร่วมค้าที่จดทะเบียนเป็นนิติบุคคลใหม่" หมายความว่า กิจการร่วมค้าที่จดทะเบียนเป็นนิติบุคคลต่อกรมพัฒนาธุรกิจการค้า กระทรวงพาณิชย์

๑๑. ผู้ยื่นข้อเสนอต้องลงทะเบียนในระบบจัดซื้อจัดจ้างภาครัฐด้วยอิเล็กทรอนิกส์ (Electronic Government Procurement : e - GP) ของกรมบัญชีกลาง

ผู้ยื่นข้อเสนอต้องยื่นข้อเสนอและเสนอราคาทางระบบจัดซื้อจัดจ้างภาครัฐด้วยอิเล็กทรอนิกส์ ในวันที่ ระหว่างเวลา น. ถึง น.

ผู้สนใจสามารถขอซื้อเอกสารประกวดราคาด้วยอิเล็กทรอนิกส์ ในราคาชุดละ ๑,๐๐๐.๐๐ บาท ผ่านทางระบบจัดซื้อจัดจ้างภาครัฐด้วยอิเล็กทรอนิกส์และชำระเงินผ่านทางธนาคาร ตั้งแต่วันที่ ถึงวันที่ โดยดาวน์โหลดเอกสารผ่านทางระบบจัดซื้อจัดจ้างภาครัฐด้วยอิเล็กทรอนิกส์ ได้ภายหลังจากชำระเงินเป็นที่เรียบร้อยแล้วจนถึงก่อนวันเสนอราคา

ผู้สนใจสามารถดูรายละเอียดได้ที่เว็บไซต์ www.uthaipao.go.th หรือ www.gprocurement.go.th หรือสอบถามทางโทรศัพท์หมายเลข ๐-๕๖๕๑-๒๙๓๗ ในวันและเวลาราชการ

ประกาศ ณ วันที่ ๑๙ พฤศจิกายน พ.ศ. ๒๕๖๒

(นายเผด็จ นัยปรี)

นายกองค์การบริหารส่วนจังหวัดอุทัยธานี

หมายเหตุ ผู้ประกอบการสามารถจัดเตรียมเอกสารประกอบการเสนอราคา (เอกสารส่วนที่ ๑ และเอกสารส่วนที่ ๒) ในระบบ e-GP ได้ตั้งแต่วันที่ซื้อเอกสารจนถึงวันเสนอราคา

เอกสารประกวดราคาจ้างก่อสร้างด้วยการประกวดราคาอิเล็กทรอนิกส์ (e-bidding)

เลขที่

การจ้างก่อสร้างโครงการก่อสร้างถนน คสล. สายหมู่ที่ ๕ ตำบลเกาะเทโพ - หมู่ที่ ๓ ตำบลสะแกกรัง อำเภอเมืองอุทัยธานี จังหวัดอุทัยธานี ขนาดผิวจราจรกว้าง ๖ เมตร ยาว ๕๐๐ เมตร หนา ๐.๑๕ เมตร พร้อมลงลูกรังไหล่ทาง หรือพื้นที่ไม่น้อยกว่า ๓,๐๐๐ ตารางเมตร รายละเอียดตามแบบที่องค์การบริหารส่วนจังหวัดอุทัยธานี

กำหนด

ตามประกาศ องค์การบริหารส่วนจังหวัดอุทัยธานี

ลงวันที่ พฤศจิกายน ๒๕๖๒

องค์การบริหารส่วนจังหวัดอุทัยธานี ซึ่งต่อไปนี้จะเรียกว่า "องค์การบริหารส่วนจังหวัด" มีความประสงค์จะประกวดราคาจ้างก่อสร้าง โครงการก่อสร้างถนน คสล. สายหมู่ที่ ๕ ตำบลเกาะเทโพ - หมู่ที่ ๓ ตำบลสะแกกรัง อำเภอเมืองอุทัยธานี จังหวัดอุทัยธานี ขนาดผิวจราจรกว้าง ๖ เมตร ยาว ๕๐๐ เมตร หนา ๐.๑๕ เมตร พร้อมลงลูกรังไหล่ทาง หรือพื้นที่ไม่น้อยกว่า ๓,๐๐๐ ตารางเมตร รายละเอียดตามแบบที่องค์การบริหารส่วนจังหวัดอุทัยธานีกำหนด ถนน สายหมู่ที่ ๕ ตำบลเกาะเทโพ - หมู่ที่ ๓ ตำบลสะแกกรัง อำเภอเมืองอุทัยธานี จังหวัดอุทัยธานี ด้วยวิธีประกวดราคาอิเล็กทรอนิกส์ (e-bidding) โดยมีข้อแนะนำและข้อกำหนดดังต่อไปนี้

๑. เอกสารแนบท้ายเอกสารประกวดราคาอิเล็กทรอนิกส์

- ๑.๑ แบบรูปและรายการละเอียด
- ๑.๒ แบบใบเสนอราคาที่กำหนดไว้ในระบบจัดซื้อจัดจ้างภาครัฐด้วยอิเล็กทรอนิกส์
- ๑.๓ สัญญาจ้างก่อสร้าง
- ๑.๔ แบบหนังสือค้ำประกัน
 - (๑) หลักประกันสัญญา
- ๑.๕ สูตรการปรับราคา
- ๑.๖ บทนิยาม
 - (๑) ผู้ที่มีผลประโยชน์ร่วมกัน
 - (๒) การขัดขวางการแข่งขันอย่างเป็นธรรม
- ๑.๗ แบบบัญชีเอกสารที่กำหนดไว้ในระบบจัดซื้อจัดจ้างภาครัฐด้วยอิเล็กทรอนิกส์
 - (๑) บัญชีเอกสารส่วนที่ ๑
 - (๒) บัญชีเอกสารส่วนที่ ๒

..... ฯลฯ.....

๒. คุณสมบัติของผู้ยื่นข้อเสนอ

- ๒.๑ มีความสามารถตามกฎหมาย
- ๒.๒ ไม่เป็นบุคคลล้มละลาย
- ๒.๓ ไม่อยู่ระหว่างเลิกกิจการ
- ๒.๔ ไม่เป็นบุคคลซึ่งอยู่ระหว่างถูกระงับการยื่นข้อเสนอหรือทำสัญญากับหน่วยงานของรัฐไว้

ชั่วคราว เนื่องจากเป็นผู้ที่ไม่ผ่านเกณฑ์การประเมินผลการปฏิบัติงานของผู้ประกอบการตามระเบียบที่รัฐมนตรีว่าการกระทรวงการคลังกำหนดตามที่ประกาศเผยแพร่ในระบบเครือข่ายสารสนเทศของกรมบัญชีกลาง

๒.๕ ไม่เป็นบุคคลซึ่งถูกระบุชื่อไว้ในบัญชีรายชื่อผู้ทำงานและได้แจ้งเวียนชื่อให้เป็นผู้ทำงานของหน่วยงานของรัฐในระบบเครือข่ายสารสนเทศของกรมบัญชีกลาง ซึ่งรวมถึงนิติบุคคลที่ผู้ทำงานเป็นหุ้นส่วนผู้จัดการ กรรมการผู้จัดการ ผู้บริหาร ผู้มีอำนาจในการดำเนินงานในกิจการของนิติบุคคลนั้นด้วย

๒.๖ มีคุณสมบัติและไม่มีลักษณะต้องห้ามตามที่คณะกรรมการนโยบายการจัดซื้อจัดจ้างและการบริหารพัสดุภาครัฐกำหนดในราชกิจจานุเบกษา

๒.๗ เป็นนิติบุคคลผู้มีอาชีพรับจ้างงานที่ประกวดราคาอิเล็กทรอนิกส์ดังกล่าว

๒.๘ ไม่เป็นผู้มีผลประโยชน์ร่วมกันกับผู้ยื่นข้อเสนอรายอื่นที่เข้ายื่นข้อเสนอให้แก่ องค์การบริหารส่วนจังหวัด ณ วันประกาศประกวดราคาอิเล็กทรอนิกส์ หรือไม่เป็นผู้กระทำการอันเป็นการขัดขวางการแข่งขันอย่างเป็นธรรม ในการประกวดราคาอิเล็กทรอนิกส์ครั้งนี้

๒.๙ ไม่เป็นผู้ได้รับเอกสิทธิ์หรือความคุ้มกัน ซึ่งอาจปฏิเสธไม่ยอมขึ้นศาลไทย เว้นแต่รัฐบาลของผู้ยื่นข้อเสนอได้มีคำสั่งให้สละเอกสิทธิ์และความคุ้มกันเช่นนั้น

๒.๑๐ ผู้ยื่นข้อเสนอต้องมีผลงานก่อสร้างประเภทเดียวกันกับงานที่ประกวดราคาจ้างก่อสร้างในวงเงินไม่น้อยกว่า ๙๐๐,๐๐๐.๐๐ บาท (เก้าแสนบาทถ้วน) และเป็นผลงานที่เป็นคู่สัญญาโดยตรงกับหน่วยงานของรัฐ หรือหน่วยงานเอกชนที่องค์การบริหารส่วนจังหวัดเชื่อถือ

ผู้ยื่นข้อเสนอที่เสนอราคาในรูปแบบของ "กิจการร่วมค้า" ต้องมีคุณสมบัติ ดังนี้

(๑) กรณีที่กิจการร่วมค้าได้จดทะเบียนเป็นนิติบุคคลใหม่ กิจการร่วมค้าจะต้องมีคุณสมบัติครบถ้วนตามเงื่อนไขที่กำหนดไว้ในเอกสารประกวดราคา และการเสนอราคาให้เสนอราคาในนาม "กิจการร่วมค้า" ส่วนคุณสมบัติด้านผลงานก่อสร้าง กิจการร่วมค้าดังกล่าวสามารถนำผลงานก่อสร้างของผู้เข้าร่วมค้ามาใช้แสดงเป็นผลงานก่อสร้างของกิจการร่วมค้าที่เข้าประกวดราคาได้

(๒) กรณีที่กิจการร่วมค้าไม่ได้จดทะเบียนเป็นนิติบุคคลใหม่ นิติบุคคลแต่ละนิติบุคคลที่เข้าร่วมค้าทุกรายจะต้องมีคุณสมบัติครบถ้วนตามเงื่อนไขที่กำหนดไว้ในเอกสารประกวดราคา เว้นแต่ ในกรณีที่กิจการร่วมค้าได้มีข้อตกลงระหว่างผู้เข้าร่วมค้าเป็นลายลักษณ์อักษรกำหนดให้ผู้เข้าร่วมค้ารายใดรายหนึ่งเป็นผู้รับผิดชอบหลักในการเข้าเสนอรากับหน่วยงานของรัฐ และแสดงหลักฐานดังกล่าวมาพร้อมการยื่นข้อเสนอประกวดราคาทางระบบจัดซื้อจัดจ้างภาครัฐด้วยอิเล็กทรอนิกส์ กิจการร่วมค้านั้นสามารถใช้ผลงานก่อสร้างของผู้เข้าร่วมค้าหลักรายเดียวเป็นผลงานก่อสร้างของกิจการร่วมค้าที่ยื่นเสนอราคาได้

ทั้งนี้ "กิจการร่วมค้าที่จดทะเบียนเป็นนิติบุคคลใหม่" หมายความว่า กิจการร่วมค้าที่จดทะเบียนเป็นนิติบุคคลต่อกรมพัฒนาธุรกิจการค้า กระทรวงพาณิชย์

๒.๑๑ ผู้ยื่นข้อเสนอต้องลงทะเบียนในระบบจัดซื้อจัดจ้างภาครัฐด้วยอิเล็กทรอนิกส์ (Electronic Government Procurement : e - GP) ของกรมบัญชีกลาง

๓. หลักฐานการยื่นข้อเสนอ

ผู้ยื่นข้อเสนอจะต้องเสนอเอกสารหลักฐานยื่นมาพร้อมกับการเสนอราคาทางระบบจัดซื้อจัดจ้างภาครัฐด้วยอิเล็กทรอนิกส์ โดยแยกเป็น ๒ ส่วน คือ

๓.๑ ส่วนที่ ๑ อย่างน้อยต้องมีเอกสารดังต่อไปนี้

(๑) ในกรณีผู้ยื่นข้อเสนอเป็นนิติบุคคล

(ก) ห้างหุ้นส่วนสามัญหรือห้างหุ้นส่วนจำกัด ให้ยื่นสำเนาหนังสือรับรองการจดทะเบียนนิติบุคคล บัญชีรายชื่อหุ้นส่วนผู้จัดการ ผู้มีอำนาจควบคุม (ถ้ามี) พร้อมทั้งรับรองสำเนาถูกต้อง

(ข) บริษัทจำกัดหรือบริษัทมหาชนจำกัด ให้ยื่นสำเนาหนังสือรับรองการจดทะเบียนนิติบุคคล หนังสือบริคณห์สนธิ บัญชีรายชื่อกรรมการผู้จัดการ ผู้มีอำนาจควบคุม (ถ้ามี) และบัญชีผู้ถือหุ้นรายใหญ่ (ถ้ามี) พร้อมทั้งรับรองสำเนาถูกต้อง

(๒) ในกรณีผู้ยื่นข้อเสนอเป็นบุคคลธรรมดาหรือคณะบุคคลที่ไม่มีนิติบุคคล ให้ยื่นสำเนาบัตรประจำตัวประชาชนของผู้ยื่น สำเนาข้อตกลงที่แสดงถึงการเข้าเป็นหุ้นส่วน (ถ้ามี) สำเนาบัตรประจำตัวประชาชนของผู้เป็นหุ้นส่วน หรือสำเนาหนังสือเดินทางของผู้เป็นหุ้นส่วนที่มีได้ถือสัญชาติไทย พร้อมทั้งรับรองสำเนาถูกต้อง

(๓) ในกรณีผู้ยื่นข้อเสนอเป็นผู้ยื่นข้อเสนอร่วมกันในฐานะเป็นผู้ร่วมค้า ให้ยื่นสำเนาสัญญาของการเข้าร่วมค้า และเอกสารตามที่ระบุไว้ใน (๑) หรือ (๒) ของผู้ร่วมค้า แล้วแต่กรณี

(๔) เอกสารเพิ่มเติมอื่นๆ

(๔.๑) สำเนาใบทะเบียนพาณิชย์ พร้อมทั้งรับรองสำเนาถูกต้อง

(๔.๒) สำเนาใบทะเบียนภาษีมูลค่าเพิ่ม พร้อมทั้งรับรองสำเนาถูกต้อง

(๕) บัญชีเอกสารส่วนที่ ๑ ทั้งหมดที่ได้ยื่นพร้อมกับการเสนอราคาทางระบบจัดซื้อจัดจ้างภาครัฐด้วยอิเล็กทรอนิกส์ ตามแบบในข้อ ๑.๗ (๑) โดยไม่ต้องแนบในรูปแบบ PDF File (Portable Document Format)

ทั้งนี้ เมื่อผู้ยื่นข้อเสนอดำเนินการแนบไฟล์เอกสารตามบัญชีเอกสารส่วนที่ ๑ ครบถ้วน ถูกต้องแล้ว ระบบจัดซื้อจัดจ้างภาครัฐด้วยอิเล็กทรอนิกส์จะสร้างบัญชีเอกสารส่วนที่ ๑ ตามแบบในข้อ ๑.๗ (๑) ให้โดยผู้ยื่นข้อเสนอไม่ต้องแนบบัญชีเอกสารส่วนที่ ๑ ดังกล่าวในรูปแบบ PDF File (Portable Document Format)

๓.๒ ส่วนที่ ๒ อย่างน้อยต้องมีเอกสารดังต่อไปนี้

(๑) ในกรณีที่ผู้ยื่นข้อเสนอมอบอำนาจให้บุคคลอื่นกระทำการแทนให้แนบหนังสือมอบอำนาจซึ่งติดอากรแสตมป์ตามกฎหมาย โดยมีหลักฐานแสดงตัวตนของผู้มอบอำนาจและผู้รับมอบอำนาจ ทั้งนี้หากผู้รับมอบอำนาจเป็นบุคคลธรรมดาต้องเป็นผู้ที่บรรลุนิติภาวะตามกฎหมายแล้วเท่านั้น

(๒) สำเนาหนังสือรับรองผลงานก่อสร้างพร้อมทั้งรับรองสำเนาถูกต้อง

(๓) เอกสารเพิ่มเติมอื่นๆ

(๓.๑) สำเนาแบบแสดงรายการลงทะเบียนในระบบ e-Gp พร้อมทั้งรับรองสำเนาถูกต้อง

(๓.๒) อื่น ๆ (ถ้ามี)

(๔) บัญชีเอกสารส่วนที่ ๒ ทั้งหมดที่ได้ยื่นพร้อมกับการเสนอราคาทางระบบจัดซื้อจัดจ้างภาครัฐด้วยอิเล็กทรอนิกส์ตามแบบในข้อ ๑.๗ (๒) โดยไม่ต้องแนบในรูปแบบ PDF File (Portable Document Format)

ทั้งนี้ เมื่อผู้ยื่นข้อเสนอดำเนินการแนบไฟล์เอกสารตามบัญชีเอกสารส่วนที่ ๒ ครบถ้วน ถูกต้องแล้ว ระบบจัดซื้อจัดจ้างภาครัฐด้วยอิเล็กทรอนิกส์จะสร้างบัญชีเอกสารส่วนที่ ๒ ตามแบบในข้อ ๑.๗ (๒) ให้ โดยผู้ยื่นข้อเสนอไม่ต้องแนบบัญชีเอกสารส่วนที่ ๒ ดังกล่าวในรูปแบบ PDF File (Portable Document Format)

๔. การเสนอราคา

๔.๑ ผู้ยื่นข้อเสนอต้องยื่นข้อเสนอ และเสนอราคาทางระบบจัดซื้อจัดจ้างภาครัฐด้วย อิเล็กทรอนิกส์ตามที่กำหนดไว้ในเอกสารประกวดราคาอิเล็กทรอนิกส์นี้ โดยไม่มีเงื่อนไขใดๆ ทั้งสิ้น และจะต้องกรอก ข้อความให้ถูกต้องครบถ้วน พร้อมทั้งหลักฐานแสดงตัวตนและทำการยืนยันตัวตนของผู้ยื่นข้อเสนอโดยไม่ต้องแนบใบ เสนอราคาในรูปแบบ PDF File (Portable Document Format)

๔.๒ ให้ผู้ยื่นข้อเสนอกรอกรายละเอียดการเสนอราคาในใบเสนอราคาตามแบบเอกสาร ประกวดราคาจ้างก่อสร้างด้วยวิธีประกวดราคาอิเล็กทรอนิกส์ (e-bidding) ข้อ ๑.๒ ให้ครบถ้วนโดยไม่ต้องยื่นใบแจ้ง ปริมาณงานและราคา และใบบัญชีรายการก่อสร้างในรูปแบบ PDF File (Portable Document Format)

ในการเสนอราคาให้เสนอราคาเป็นเงินบาทและเสนอราคาได้เพียงครั้งเดียวและราคา เดียว โดยเสนอราคารวม หรือราคาต่อหน่วย หรือราคาต่อรายการ ตามเงื่อนไขที่ระบุไว้ท้ายใบเสนอราคาให้ถูกต้อง ทั้งนี้ ราคารวมที่เสนอจะต้องตรงกันทั้งตัวเลขและตัวหนังสือ ถ้าตัวเลขและตัวหนังสือไม่ตรงกัน ให้ถือตัวหนังสือเป็น สำคัญ โดยคิดราคารวมทั้งสิ้นซึ่งรวมค่าภาษีมูลค่าเพิ่ม ภาษีอากรอื่น และค่าใช้จ่ายที่ส่งมอบแล้ว

ราคาที่เสนอจะต้องเสนอกำหนดยื่นราคาไม่น้อยกว่า ๑๒๐ วัน ตั้งแต่วันเสนอราคาโดย ภายในกำหนดยื่นราคา ผู้ยื่นข้อเสนอต้องรับผิดชอบราคาที่ตนได้เสนอไว้และจะถอนการเสนอราคามีได้

๔.๓ ผู้ยื่นข้อเสนอจะต้องเสนอกำหนดเวลาดำเนินการก่อสร้างแล้วเสร็จไม่เกิน ๙๐ วัน นับ ถัดจากวันลงนามในสัญญาจ้างหรือจากวันที่ได้รับหนังสือแจ้งจาก องค์การบริหารส่วนจังหวัด ให้เริ่มทำงาน

๔.๔ ก่อนเสนอราคา ผู้ยื่นข้อเสนอควรตรวจดูร่างสัญญา แบบรูป และรายการละเอียด ฯลฯ ให้ถี่ถ้วนและเข้าใจเอกสารประกวดราคาจ้างอิเล็กทรอนิกส์ทั้งหมดเสียก่อนที่จะตกลงยื่นข้อเสนอตามเงื่อนไขใน เอกสารประกวดราคาจ้างอิเล็กทรอนิกส์

๔.๕ ผู้ยื่นข้อเสนอจะต้องยื่นข้อเสนอและเสนอราคาทางระบบจัดซื้อจัดจ้างภาครัฐด้วย อิเล็กทรอนิกส์ในวันที่ ระหว่างเวลา น. ถึง น. และเวลาในการเสนอ ราคาให้ถือตามเวลาของระบบจัดซื้อจัดจ้างภาครัฐด้วยอิเล็กทรอนิกส์เป็นเกณฑ์

เมื่อพ้นกำหนดเวลายื่นข้อเสนอและเสนอราคาแล้ว จะไม่รับเอกสารการยื่นข้อเสนอและ เสนอราคาใดๆ โดยเด็ดขาด

๔.๖ ผู้ยื่นข้อเสนอต้องจัดทำเอกสารสำหรับการเสนอราคาในรูปแบบไฟล์เอกสาร ประเภท PDF File (Portable Document Format) โดยผู้ยื่นข้อเสนอต้องเป็นผู้รับผิดชอบตรวจสอบความครบถ้วน ถูกต้อง และชัดเจนของเอกสาร PDF File ก่อนที่จะยืนยันการเสนอราคา แล้วจึงส่งข้อมูล (Upload) เพื่อเป็นการ เสนอราคาให้แก่องค์การบริหารส่วนจังหวัด ผ่านทางระบบจัดซื้อจัดจ้างภาครัฐด้วยอิเล็กทรอนิกส์

๔.๗ คณะกรรมการพิจารณาผลการประกวดราคาอิเล็กทรอนิกส์จะดำเนินการตรวจสอบ คุณสมบัติของผู้ยื่นข้อเสนอแต่ละรายว่า เป็นผู้ยื่นข้อเสนอที่มีผลประโยชน์ร่วมกันกับผู้ยื่นข้อเสนอรายอื่นตามข้อ ๑.๖

(๑) หรือไม่ หากปรากฏว่าผู้ยื่นข้อเสนอรายใดเป็นผู้ยื่นข้อเสนอที่มีผลประโยชน์ร่วมกันกับผู้ยื่นข้อเสนออื่น คณะกรรมการฯ จะตัดรายชื่อผู้ยื่นข้อเสนอราคาที่มีผลประโยชน์ร่วมกันนั้นออกจากการเป็นผู้ยื่นข้อเสนอ

หากปรากฏต่อคณะกรรมการพิจารณาผลการประกวดราคาอิเล็กทรอนิกส์ว่า ก่อนหรือในขณะที่มีการพิจารณาข้อเสนอ มีผู้ยื่นข้อเสนอรายใดกระทำการอันเป็นการขัดขวางการแข่งขันอย่างเป็นธรรมตามข้อ ๑.๖ (๒) และคณะกรรมการฯ เชื่อว่ามีการกระทำอันเป็นการขัดขวางการแข่งขันอย่างเป็นธรรม คณะกรรมการฯ จะตัดรายชื่อผู้ยื่นข้อเสนอรายนั้นออกจากการเป็นผู้ยื่นข้อเสนอ และองค์การบริหารส่วนจังหวัด จะพิจารณาลงโทษผู้ยื่นข้อเสนอดังกล่าวเป็นผู้ทำงาน เว้นแต่ องค์การบริหารส่วนจังหวัด จะพิจารณาเห็นว่าผู้ยื่นข้อเสนอรายนั้น มิใช่เป็นผู้ริเริ่มให้มีการกระทำดังกล่าวและได้ให้ความร่วมมือเป็นประโยชน์ต่อการพิจารณาขององค์การบริหารส่วนจังหวัด

๔.๘ ผู้ยื่นข้อเสนอจะต้องปฏิบัติ ดังนี้

(๑) ปฏิบัติตามเงื่อนไขที่ระบุไว้ในเอกสารประกวดราคาอิเล็กทรอนิกส์

(๒) ราคาที่เสนอจะต้องเป็นราคาที่รวมภาษีมูลค่าเพิ่ม และภาษีอื่นๆ (ถ้ามี) รวมค่าใช้จ่ายทั้งปวงไว้ด้วยแล้ว

(๓) ผู้ยื่นข้อเสนอจะต้องลงทะเบียนเพื่อเข้าสู่กระบวนการเสนอราคา ตามวัน เวลา ที่กำหนด

(๔) ผู้ยื่นข้อเสนอจะถอนการเสนอราคาที่เสนอแล้วไม่ได้

(๕) ผู้ยื่นข้อเสนอต้องศึกษาและทำความเข้าใจในระบบและวิธีการเสนอราคาด้วยวิธี

ประกวดราคาอิเล็กทรอนิกส์ ของกรมบัญชีกลางที่แสดงไว้ในเว็บไซต์ www.gprocurement.go.th

๕. หลักเกณฑ์และสิทธิในการพิจารณา

๕.๑ การพิจารณาผลการยื่นข้อเสนอประกวดราคาอิเล็กทรอนิกส์ครั้งนี้ องค์การบริหารส่วนจังหวัดจะพิจารณาตัดสินโดยใช้หลักเกณฑ์ ราคา

๕.๒ การพิจารณาผู้ชนะการยื่นข้อเสนอ

กรณีใช้หลักเกณฑ์ราคาในการพิจารณาผู้ชนะการยื่นข้อเสนอ องค์การบริหารส่วนจังหวัดจะพิจารณาจาก ราคารวม

๕.๓ หากผู้ยื่นข้อเสนอรายใดมีคุณสมบัติไม่ถูกต้องตามข้อ ๒ หรือยื่นหลักฐานการยื่นข้อเสนอไม่ถูกต้อง หรือไม่ครบถ้วนตามข้อ ๓ หรือยื่นข้อเสนอไม่ถูกต้องตามข้อ ๔ แล้ว คณะกรรมการพิจารณาผล การประกวดราคาอิเล็กทรอนิกส์จะไม่รับพิจารณาข้อเสนอของผู้ยื่นข้อเสนอรายนั้น เว้นแต่ผู้ยื่นข้อเสนอรายใดเสนอเอกสารทางเทคนิคหรือรายละเอียดคุณลักษณะเฉพาะของพัสดุที่จะจ้างไม่ครบถ้วน หรือเสนอรายละเอียดแตกต่างไปจากเงื่อนไขที่องค์การบริหารส่วนจังหวัดกำหนดไว้ในประกาศและเอกสารประกวดราคาอิเล็กทรอนิกส์ ในส่วนที่มีสาระสำคัญและความแตกต่างนั้น ไม่มีผลทำให้เกิดการได้เปรียบเสียเปรียบต่อผู้ยื่นข้อเสนอรายอื่น หรือเป็นการผิดพลาดเล็กน้อย คณะกรรมการฯ อาจพิจารณาผ่อนปรนการตัดสินผู้ยื่นข้อเสนอรายนั้น

๕.๔ องค์การบริหารส่วนจังหวัดสงวนสิทธิไม่พิจารณาข้อเสนอของผู้ยื่นข้อเสนอโดยไม่มีการผ่อนผัน ในกรณีดังต่อไปนี้

(๑) ไม่ปรากฏชื่อผู้ยื่นข้อเสนอรายนั้นในบัญชีรายชื่อผู้รับเอกสารประกวดราคา

อิเล็กทรอนิกส์ทางระบบจัดซื้อจัดจ้างด้วยอิเล็กทรอนิกส์ หรือบัญชีรายชื่อผู้ซื้อเอกสารประกวดราคาอิเล็กทรอนิกส์ทางระบบจัดซื้อจัดจ้างด้วยอิเล็กทรอนิกส์ ขององค์การบริหารส่วนจังหวัด

(๒) ไม่กรอกชื่อผู้ยื่นข้อเสนอในการเสนอราคาทางระบบจัดซื้อจัดจ้างด้วยอิเล็กทรอนิกส์

(๓) เสนอรายละเอียดแตกต่างไปจากเงื่อนไขที่กำหนดในเอกสารประกวดราคาอิเล็กทรอนิกส์ที่เป็นสาระสำคัญ หรือมีผลทำให้เกิดความได้เปรียบเสียเปรียบแก่ผู้ยื่นข้อเสนอรายอื่น

๕.๕ ในการตัดสินใจประกวดราคาอิเล็กทรอนิกส์หรือในการทำสัญญา คณะกรรมการพิจารณาผลการประกวดราคาอิเล็กทรอนิกส์หรือองค์การบริหารส่วนจังหวัด มีสิทธิให้ผู้ยื่นข้อเสนอชี้แจงข้อเท็จจริงเพิ่มเติมได้ องค์การบริหารส่วนจังหวัดมีสิทธิที่จะไม่รับข้อเสนอ ไม่รับราคา หรือไม่ทำสัญญา หากข้อเท็จจริงดังกล่าวไม่เหมาะสมหรือไม่ถูกต้อง

๕.๖ องค์การบริหารส่วนจังหวัดทรงไว้ซึ่งสิทธิที่จะไม่รับราคาต่ำสุด หรือราคาหนึ่งราคาใด หรือราคาที่เสนอทั้งหมดก็ได้ และอาจพิจารณาเลือกจ้างในจำนวน หรือขนาด หรือเฉพาะรายการหนึ่งรายการใด หรืออาจจะยกเลิก การประกวดราคาอิเล็กทรอนิกส์โดยไม่พิจารณาจัดจ้างเลยก็ได้ สุดแต่จะพิจารณา ทั้งนี้ เพื่อประโยชน์ของทางราชการเป็นสำคัญ และให้ถือว่าการตัดสินใจขององค์การบริหารส่วนจังหวัดเป็นเด็ดขาดผู้ยื่นข้อเสนอจะเรียกร้องค่าใช้จ่าย หรือค่าเสียหายใดๆ มิได้ รวมทั้ง องค์การบริหารส่วนจังหวัดจะพิจารณายกเลิกการประกวดราคาอิเล็กทรอนิกส์และลงโทษผู้ยื่นข้อเสนอเป็นผู้ทำงาน ไม่ว่าจะเป็นผู้ยื่นข้อเสนอที่ได้รับการคัดเลือกหรือไม่ก็ตาม หากมีเหตุที่เชื่อถือได้ว่าผู้ยื่นข้อเสนอกระทำการโดยไม่สุจริต เช่น การเสนอเอกสารอันเป็นเท็จ หรือใช้ข้อมูลคลาดเคลื่อน หรือนิตินบุคคลอื่นมาเสนอราคาแทน เป็นต้น

ในกรณีที่ผู้ยื่นข้อเสนอรายที่เสนอราคาต่ำสุด เสนอราคาต่ำจนคาดหมายได้ว่าไม่อาจดำเนินงานตามเอกสารประกวดราคาอิเล็กทรอนิกส์ได้ คณะกรรมการพิจารณาผลการประกวดราคาอิเล็กทรอนิกส์หรือองค์การบริหารส่วนจังหวัด จะให้ผู้ยื่นข้อเสนอชี้แจงและแสดงหลักฐานที่ทำให้เชื่อได้ว่าผู้ยื่นข้อเสนอสามารถดำเนินงานตามเอกสารประกวดราคาอิเล็กทรอนิกส์ให้เสร็จสมบูรณ์ หากคำชี้แจงไม่เป็นที่รับฟังได้ องค์การบริหารส่วนจังหวัด มีสิทธิที่จะไม่รับข้อเสนอหรือไม่รับราคาของผู้ยื่นข้อเสนอรายนั้น ทั้งนี้ผู้ยื่นเสนอดังกล่าวไม่มีสิทธิเรียกร้องค่าใช้จ่าย หรือค่าเสียหายใดๆ จากองค์การบริหารส่วนจังหวัด

๕.๗ ก่อนลงนามในสัญญา องค์การบริหารส่วนจังหวัด อาจประกาศยกเลิกการประกวดราคาอิเล็กทรอนิกส์ หากปรากฏว่ามีกรกระทำที่เข้าลักษณะผู้ยื่นข้อเสนอที่ชนะการประกวดราคาหรือที่ได้รับการคัดเลือก มีผลประโยชน์ร่วมกัน หรือมีส่วนได้เสียกับผู้ยื่นข้อเสนอรายอื่น หรือขัดขวางการแข่งขันอย่างเป็นธรรม หรือสมยอมกันกับผู้ยื่นข้อเสนอรายอื่น หรือเจ้าหน้าที่ในการเสนอราคา หรือสื่อว่ากระทำการทุจริตอื่นใดในการเสนอราคา

๖. การทำสัญญาจ้างก่อสร้าง

ผู้ชนะการประกวดราคาอิเล็กทรอนิกส์จะต้องทำสัญญาจ้างตามแบบสัญญา ดังระบุในข้อ ๑.๓ หรือทำข้อตกลงเป็นหนังสือกับองค์การบริหารส่วนจังหวัด ภายใน ๓ วัน นับถัดจากวันที่ได้รับแจ้ง และจะต้องวางหลักประกันสัญญาเป็นจำนวนเงินเท่ากับร้อยละ ๕ ของราคาค่าจ้างที่ประกวดราคาอิเล็กทรอนิกส์ ให้องค์การบริหารส่วนจังหวัดยึดถือไว้ในขณะที่ทำสัญญาโดยใช้หลักประกันอย่างหนึ่งอย่างใด ดังต่อไปนี้

๖.๑ เงินสด

๖.๒ เช็คหรือตราพท์ที่ธนาคารเซ็นส่งจ่าย ซึ่งเป็นเช็คหรือตราพท์ลงวันที่ที่ใช้เช็คหรือตราพท์นั้น ชำระต่อเจ้าหน้าที่ในวันทำสัญญา หรือก่อนวันนั้นไม่เกิน ๓ วันทำการ

๖.๓ หนังสือค้ำประกันของธนาคารภายในประเทศ ตามตัวอย่างที่คณะกรรมการนโยบายกำหนด ดังระบุในข้อ ๑.๔ (๑) หรือจะเป็นหนังสือค้ำประกันอิเล็กทรอนิกส์ตามวิธีการที่กรมบัญชีกลางกำหนด

๖.๔ หนังสือค้ำประกันของบริษัทเงินทุน หรือบริษัทเงินทุนหลักทรัพย์ที่ได้รับอนุญาตให้ประกอบกิจการเงินทุนเพื่อการพาณิชย์และประกอบธุรกิจค้ำประกันตามประกาศของธนาคารแห่งประเทศไทย ตามรายชื่อบริษัทเงินทุนที่ธนาคารแห่งประเทศไทยแจ้งเวียนให้ทราบ โดยอนุโลมให้ใช้ตามตัวอย่างหนังสือค้ำประกันของธนาคารที่คณะกรรมการนโยบายกำหนด ดังระบุในข้อ ๑.๔ (๑)

๖.๕ พันธบัตรรัฐบาลไทย

หลักประกันนี้จะคืนให้ โดยไม่มีดอกเบี้ยภายใน ๑๕ วันนับถัดจากวันที่ผู้ชนะการประกวดราคาอิเล็กทรอนิกส์ (ผู้รับจ้าง) พ้นจากข้อผูกพันตามสัญญาจ้างแล้ว

๗. ค่าจ้างและการจ่ายเงิน

องค์การบริหารส่วนจังหวัดจะจ่ายค่าจ้างซึ่งได้รวมภาษีมูลค่าเพิ่ม ตลอดจนภาษีอื่น ๆ และค่าใช้จ่ายทั้งปวงแล้ว โดยถือราคาเหมารวมเป็นเกณฑ์ และกำหนดการจ่ายเงินเป็น จำนวน ๒ งวด ดังนี้

งวดที่ ๑ เป็นจำนวนเงินในอัตราร้อยละ ๑๒ ของค่าจ้าง เมื่อผู้รับจ้างได้ ปฏิบัติงานรื้อถนนเดิม ก่อสร้างใหม่ งานรองพื้นทาง และงานพื้นทางเสร็จเรียบร้อย ให้แล้วเสร็จภายใน ๓๐ วัน

งวดที่ ๒ (งวดสุดท้าย) เป็นจำนวนเงินในอัตราร้อยละ ๘๘ ของค่าจ้าง เมื่อผู้รับจ้างได้ปฏิบัติงานผิวทาง งานไหล่ทาง และงานอื่น ๆ ตามรูปแบบและรายการแล้วเสร็จทั้งหมดเรียบร้อย ถูกต้อง ครบถ้วน พร้อมขนย้ายเครื่องจักรออกจากสถานที่ก่อสร้าง และปฏิบัติงานทั้งหมดให้แล้วเสร็จ เรียบร้อยตามสัญญารวมทั้งทำสถานที่ก่อสร้างให้สะอาดเรียบร้อยตามที่กำหนดไว้ในสัญญา

๘. อัตราค่าปรับ

ค่าปรับตามสัญญาจ้างแนบท้ายเอกสารประกวดราคาอิเล็กทรอนิกส์นี้ หรือข้อตกลงจ้างเป็นหนังสือจะกำหนด ดังนี้

๘.๑ กรณีที่ผู้รับจ้างนำงานที่รับจ้างไปจ้างช่วงให้ผู้อื่นทำอีกทอดหนึ่งโดยไม่ได้รับอนุญาตจากองค์การบริหารส่วนจังหวัด จะกำหนดค่าปรับสำหรับการฝ่าฝืนดังกล่าวเป็นจำนวนร้อยละ ๑๐.๐๐ ของวงเงินของงานจ้างช่วงนั้น

๘.๒ กรณีที่ผู้รับจ้างปฏิบัติผิดสัญญาจ้างก่อสร้าง นอกเหนือจากข้อ ๘.๑ จะกำหนดค่าปรับเป็นรายวันเป็นจำนวนเงินตายตัวในอัตราร้อยละ ๐.๒๕ ของราคางานจ้าง

๙. การรับประกันความชำรุดบกพร่อง

ผู้ชนะการประกวดราคาอิเล็กทรอนิกส์ซึ่งได้ทำสัญญาจ้าง ตามแบบ ดังระบุในข้อ ๑.๓ หรือข้อตกลงจ้างเป็นหนังสือแล้วแต่กรณี จะต้องรับประกันความชำรุดบกพร่องของงานจ้างที่เกิดขึ้นภายในระยะเวลา ไม่น้อย

กว่า ๒ ปี นับถัดจากวันที่องค์การบริหารส่วนจังหวัดได้รับมอบงาน โดยต้องบริหารจัดการซ่อมแซมแก้ไขให้ใช้งานได้ดังเดิมภายใน ๑๕ วัน นับถัดจากวันที่ได้รับแจ้งความชำรุดบกพร่อง

๑๐. ข้อเสนอสิทธิในการยื่นข้อเสนอและอื่น ๆ

๑๐.๑ เงินค่าจ้างสำหรับงานจ้างครั้งนี้ ได้มาจากเงินงบประมาณรายจ่ายประจำปี พ.ศ. ๒๕๖๓

ราคากลางของงานก่อสร้างถนนคอนกรีตเสริมเหล็กฯ ในครั้งนี้เป็นเงินทั้งสิ้น

๑,๙๙๘,๐๐๐.๐๐ บาท (หนึ่งล้านเก้าแสนเก้าหมื่นแปดพันบาทถ้วน)

การลงนามในสัญญาจะกระทำต่อเมื่อ องค์การบริหารส่วนจังหวัดอุทัยธานี มีงบประมาณเพียงพอที่จะดำเนินการได้แล้วเท่านั้น

๑๐.๒ เมื่อองค์การบริหารส่วนจังหวัดได้คัดเลือกผู้ยื่นข้อเสนอรายใดให้เป็นผู้รับจ้าง และได้ตกลงจ้าง ตามการประกวดราคาอิเล็กทรอนิกส์แล้ว ถ้าผู้รับจ้างจะต้องส่งหรือนำสิ่งของมาจากต่างประเทศ และของนั้นต้องนำเข้ามาโดยทางเรือในเส้นทางที่มีเรือไทยเดินอยู่ และสามารถให้บริการรับขนได้ตามที่รัฐมนตรีว่าการกระทรวงคมนาคมประกาศกำหนด ผู้ยื่นข้อเสนอซึ่งเป็นผู้รับจ้างจะต้องปฏิบัติตามกฎหมายว่าด้วยการส่งเสริมการพาณิชย์นาวี ดังนี้

(๑) แจ้งการส่งหรือนำสิ่งของดังกล่าวเข้ามาจากต่างประเทศต่อกรมเจ้าท่า ภายใน ๗ วัน นับตั้งแต่วันที่ผู้รับจ้างส่งหรือซื้อของจากต่างประเทศ เว้นแต่เป็นของที่รัฐมนตรีว่าการกระทรวงคมนาคมประกาศยกเว้นให้บรรทุกโดยเรืออื่นได้

(๒) จัดการให้สิ่งของดังกล่าวบรรทุกโดยเรือไทย หรือเรือที่มีสิทธิเช่นเดียวกับเรือไทย จากต่างประเทศมายังประเทศไทย เว้นแต่จะได้รับอนุญาตจากกรมเจ้าท่า ให้บรรทุกสิ่งของนั้น โดยเรืออื่นที่มีใช้เรือไทย ซึ่งจะต้องได้รับอนุญาตเช่นนั้นก่อนบรรทุกของลงเรืออื่น หรือเป็นของที่รัฐมนตรีว่าการกระทรวงคมนาคมประกาศยกเว้นให้บรรทุกโดยเรืออื่น

(๓) ในกรณีที่มิปฏิบัติตาม (๑) หรือ (๒) ผู้รับจ้างจะต้องรับผิดชอบตามกฎหมายว่าด้วยการส่งเสริมการพาณิชย์นาวี

๑๐.๓ ผู้ยื่นข้อเสนอซึ่งองค์การบริหารส่วนจังหวัดได้คัดเลือกแล้ว ไม่ไปทำสัญญาหรือข้อตกลงจ้างเป็นหนังสือภายในเวลาที่กำหนดตั้งระบุไว้ในข้อ ๗ องค์การบริหารส่วนจังหวัดจะริบหลักประกันการยื่นข้อเสนอหรือเรียกมัดจำจากผู้ออกหนังสือค้ำประกัน การยื่นข้อเสนอทันที และอาจพิจารณาเรียกมัดจำให้ชดใช้ความเสียหายอื่น (ถ้ามี) รวมทั้งจะพิจารณาให้เป็นผู้ทำงาน ตามระเบียบกระทรวงการคลังว่าด้วยการจัดซื้อจัดจ้างและการบริหารพัสดุภาครัฐ

๑๐.๔ องค์การบริหารส่วนจังหวัดสงวนสิทธิ์ที่จะแก้ไขเพิ่มเติมเงื่อนไข หรือข้อกำหนดในแบบสัญญาหรือข้อตกลงจ้างเป็นหนังสือให้เป็นไปตามความเห็นของสำนักงานอัยการสูงสุด (ถ้ามี)

๑๐.๕ ในกรณีที่เอกสารแนบท้ายเอกสารประกวดราคาอิเล็กทรอนิกส์นี้ มีความขัดหรือแย้งกัน ผู้ยื่นข้อเสนอจะต้องปฏิบัติตามคำวินิจฉัยขององค์การบริหารส่วนจังหวัด คำวินิจฉัยดังกล่าวให้ถือเป็นที่สุด และผู้ยื่นข้อเสนอไม่มีสิทธิเรียกร้องค่าใช้จ่ายใดๆ เพิ่มเติม

๑๐.๖ องค์การบริหารส่วนจังหวัด อาจประกาศยกเลิกการจัดจ้างในกรณีต่อไปนี้ได้ โดยที่ผู้ยื่น

ข้อเสนอจะเรียกองค์การบริหารส่วนจังหวัดไม่ได้

(๑) องค์การบริหารส่วนจังหวัดไม่ได้รับการจัดสรรเงินที่จะใช้ในการจัดจ้างหรือได้รับจัดสรรแต่ไม่เพียงพอที่จะทำการจัดจ้างครั้งนี้ต่อไป

(๒) มีการกระทำที่เข้าลักษณะผู้ยื่นข้อเสนอที่ชนะการจัดจ้างหรือที่ได้รับการคัดเลือกมีผลประโยชน์ร่วมกัน หรือมีส่วนได้เสียกับผู้ยื่นข้อเสนอรายอื่น หรือขัดขวางการแข่งขันอย่างเป็นธรรมหรือสมยอมกันกับผู้ยื่นข้อเสนอรายอื่น หรือเจ้าหน้าที่ในการเสนอราคา หรือสื่อว่ากระทำการทุจริตอื่นใดในการเสนอราคา

(๓) การทำการจัดจ้างครั้งนี้ต่อไปอาจก่อให้เกิดความเสียหายแก่องค์การบริหารส่วนจังหวัด หรือกระทบต่อประโยชน์สาธารณะ

(๔) กรณีอื่นในทำนองเดียวกับ (๑) (๒) หรือ (๓) ตามที่กำหนดในกฎกระทรวงซึ่งออกตามความในกฎหมายว่าด้วยการจัดซื้อจัดจ้างและการบริหารพัสดุภาครัฐ

๑๑. การปรับราคาค่างานก่อสร้าง

การปรับราคาค่างานก่อสร้างตามสูตรการปรับราคาดังระบุในข้อ ๑.๕ จะนำมาใช้ในกรณีที่ ค่างานก่อสร้างลดลงหรือเพิ่มขึ้น โดยวิธีการต่อไปนี้

ตามเงื่อนไข หลักเกณฑ์ สูตรและวิธีคำนวณที่ใช้กับสัญญาแบบปรับราคาได้ตามมติคณะรัฐมนตรี เมื่อวันที่ ๒๒ สิงหาคม ๒๕๓๒ เรื่อง การพิจารณาช่วยเหลือผู้ประกอบการอาชีพงานก่อสร้าง ตามหนังสือสำนักเลขาธิการคณะรัฐมนตรี ที่ นร ๐๒๐๓/ว ๑๐๙ ลงวันที่ ๒๔ สิงหาคม ๒๕๓๒

สูตรการปรับราคา (สูตรค่า K) จะต้องคงที่ที่ระดับที่กำหนดไว้ในวันแล้วเสร็จตามที่กำหนดไว้ในสัญญา หรือภายในระยะเวลาที่องค์การบริหารส่วนจังหวัดได้ขยายออกไป โดยจะใช้สูตรของทางราชการที่ได้ระบุในข้อ ๑.๕

๑๒. มาตรฐานฝีมือช่าง

เมื่อองค์การบริหารส่วนจังหวัดได้คัดเลือกผู้ยื่นข้อเสนอรายใดให้เป็นผู้รับจ้างและได้ตกลงจ้างก่อสร้างตามประกาศนี้แล้ว ผู้ยื่นข้อเสนอจะต้องตกลงว่าในการปฏิบัติงานก่อสร้างดังกล่าว ผู้ยื่นข้อเสนอจะต้องมีและใช้ผู้ผ่านการทดสอบ มาตรฐานฝีมือช่างหรือผู้ผ่านการทดสอบมาตรฐานฝีมือช่างจากคณะกรรมการกำหนดมาตรฐาน และทดสอบฝีมือแรงงานหรือสถาบันของทางราชการอื่นหรือสถาบันของเอกชนที่ทางราชการรับรอง หรือผู้มีวุฒิบัตรระดับ ปวช. ปวส. และปวท. หรือเทียบเท่าจากสถาบันการศึกษาที่ ก.พ. รับรองให้เข้ารับราชการได้ ในอัตราไม่ต่ำกว่าร้อยละ ๑๐ ของแต่ละ สาขาช่างแต่จะต้องมีจำนวนช่างอย่างน้อย ๑ คน ในแต่ละสาขาช่าง ดังต่อไปนี้

๑๒.๑ วิศวกรโยธา

๑๒.๒ ช่างก่อสร้าง

๑๓. การปฏิบัติตามกฎหมายและระเบียบ

ในระหว่างระยะเวลาการก่อสร้าง ผู้ยื่นข้อเสนอที่ได้รับการคัดเลือกให้เป็นผู้รับจ้างต้องปฏิบัติตามหลักเกณฑ์ที่กฎหมายและระเบียบได้กำหนดไว้โดยเคร่งครัด

๑๔. การประเมินผลการปฏิบัติงานของผู้ประกอบการ

องค์การบริหารส่วนจังหวัด สามารถนำผลการปฏิบัติงานแล้วเสร็จตามสัญญาของผู้ยื่นข้อเสนอที่

ได้รับการคัดเลือกให้เป็นผู้รับจ้างเพื่อนำมาประเมินผลการปฏิบัติงานของผู้ประกอบการ

ทั้งนี้ หากผู้ยื่นข้อเสนอที่ได้รับการคัดเลือกไม่ผ่านเกณฑ์ที่กำหนดจะถูกระงับการยื่นข้อเสนอหรือ
ทำสัญญากับองค์การบริหารส่วนจังหวัด ไร่ข้าวคราว

องค์การบริหารส่วนจังหวัดอุทัยธานี



(นายเผด็จ นุ้ยบุรี)

นายกองค์การบริหารส่วนจังหวัดอุทัยธานี

๑ ๙ พฤศจิกายน ๒๕๖๒

บทนิยาม

“ผู้เสนอราคาที่มีผลประโยชน์ร่วมกัน” หมายความว่า บุคคลธรรมดาหรือนิติบุคคลที่เข้าเสนอราคาขายในการประกวดราคาซื้อของกรม เป็นผู้มีส่วนได้เสียไม่ว่าโดยทางตรงหรือทางอ้อมในกิจการของบุคคลธรรมดาหรือนิติบุคคลอื่นที่เข้าเสนอราคาขายในการประกวดราคาซื้อของกรมในคราวเดียวกัน

การมีส่วนได้เสียไม่ว่าโดยทางตรงหรือทางอ้อมของบุคคลธรรมดาหรือนิติบุคคลดังกล่าวข้างต้น ได้แก่การที่บุคคลธรรมดาหรือนิติบุคคลดังกล่าวมีความสัมพันธ์กันในลักษณะดังต่อไปนี้

(๑) มีความสัมพันธ์กันในเชิงบริหาร โดยผู้จัดการ หุ่นส่วนผู้จัดการ กรรมการผู้จัดการ ผู้บริหาร หรือผู้มีอำนาจในการดำเนินงานในกิจการของบุคคลธรรมดาหรือของนิติบุคคลรายหนึ่ง มีอำนาจหรือสามารถใช้อำนาจในการบริหารจัดการกิจการของบุคคลธรรมดาหรือของนิติบุคคล อีกรายหนึ่งหรือหลายราย มีอำนาจหรือสามารถใช้อำนาจในการบริหารจัดการกิจการของบุคคลธรรมดาหรือของนิติบุคคลอีกรายหนึ่งหรือหลายราย ที่เสนอราคาให้แก่กรมในการประกวดราคาซื้อครั้งนี้

(๒) มีความสัมพันธ์กันในเชิงทุน โดยผู้เป็นหุ้นส่วนในห้างหุ้นส่วนสามัญ หรือผู้เป็นหุ้นส่วนไม่จำกัดความรับผิดในห้างหุ้นส่วนจำกัด หรือผู้ถือหุ้นรายใหญ่ในบริษัทจำกัดหรือบริษัทมหาชนจำกัด เป็นหุ้นส่วนในห้างหุ้นส่วนสามัญหรือห้างหุ้นส่วนจำกัด หรือเป็นผู้ถือหุ้นรายใหญ่ในบริษัทจำกัดหรือบริษัทมหาชนจำกัด อีกรายหนึ่งหรือหลายรายที่เสนอราคาให้แก่กรมในการประกวดราคาซื้อครั้งนี้

คำว่า “ผู้ถือหุ้นรายใหญ่” หมายความว่า ผู้ถือหุ้นซึ่งถือหุ้นเกินกว่าร้อยละสิบห้าในกิจการนั้น หรือในอัตราอื่นตามที่คณะกรรมการว่าด้วยการพัสดุเห็นสมควรประกาศกำหนดสำหรับกิจการบางประเภทหรือบางขนาด

(๓) มีความสัมพันธ์กันในลักษณะไขว่กันระหว่าง (๑) และ (๒) โดยผู้จัดการ หุ่นส่วนผู้จัดการ กรรมการผู้จัดการ ผู้บริหาร หรือผู้มีอำนาจในการดำเนินงานในกิจการของบุคคลธรรมดาหรือของนิติบุคคลรายหนึ่ง เป็นหุ้นส่วนในห้างหุ้นส่วนสามัญหรือห้างหุ้นส่วนจำกัด หรือเป็นผู้ถือหุ้นรายใหญ่ในบริษัทจำกัดหรือบริษัทมหาชนจำกัด อีกรายหนึ่งหรือหลายรายที่เข้าเสนอราคาให้แก่กรมในการประกวดราคาซื้อครั้งนี้ หรือในนัยกลับกัน

การดำรงตำแหน่ง การเป็นหุ้นส่วน หรือเข้าถือหุ้นดังกล่าวข้างต้นของคู่สมรส หรือบุตรที่ยังไม่บรรลุนิติภาวะของบุคคลใน (๑) (๒) หรือ (๓) ให้ถือว่าเป็นการดำรงตำแหน่ง การเป็นหุ้นส่วน หรือการถือหุ้นของบุคคลดังกล่าว

ในกรณีบุคคลใดใช้ชื่อบุคคลอื่นเป็นผู้จัดการ หุ่นส่วนผู้จัดการ กรรมการผู้จัดการ ผู้บริหาร ผู้เป็นหุ้นส่วนหรือผู้ถือหุ้นโดยที่ตนเองเป็นผู้ใช้อำนาจในการบริหารที่แท้จริง หรือเป็นผู้ถือหุ้นที่แท้จริงของห้างหุ้นส่วน หรือบริษัทจำกัด หรือบริษัทมหาชนจำกัด แล้วแต่กรณี และห้างหุ้นส่วน หรือบริษัทจำกัดหรือบริษัทมหาชนจำกัดที่เกี่ยวข้อง ได้เสนอราคาให้แก่กรมในการประกวดราคาซื้อคราวเดียวกัน ให้ถือว่าผู้เสนอราคาหรือผู้เสนองานนั้นมีความสัมพันธ์กันตาม (๑) (๒) หรือ (๓) แล้วแต่กรณี

บทนิยาม

“การขัดขวางการแข่งขันราคาอย่างเป็นธรรม” หมายความว่า การที่ผู้เสนอราคา รายหนึ่งหรือหลายรายกระทำการอย่างใด ๆ อันเป็นการขัดขวาง หรือเป็นอุปสรรค หรือไม่เปิดโอกาส ให้มีการแข่งขันราคาอย่างเป็นธรรมในการเสนอราคาต่อกรม ไม่ว่าจะกระทำโดยการสมยอมกัน หรือ โดยการให้ ขอให้หรือรับว่าจะให้ เรียก รับ หรือยอมจะรับเงินหรือทรัพย์สิน หรือประโยชน์อื่นใด หรือใช้กำลังประทุษร้าย หรือข่มขู่ว่าจะใช้กำลังประทุษร้าย หรือแสดงเอกสารอันเป็นเท็จ หรือกระทำ การใดโดยทุจริต ทั้งนี้ โดยมีวัตถุประสงค์ที่จะแสวงหาประโยชน์ในระหว่างผู้เสนอราคาด้วยกัน หรือ เพื่อให้ประโยชน์แก่ผู้เสนอราคารายหนึ่งรายใดเป็นผู้มีสิทธิทำสัญญากับกรม หรือเพื่อหลีกเลี่ยงการแข่งขัน ราคาอย่างเป็นธรรม หรือเพื่อให้เกิดความได้เปรียบกรมโดยมิใช่เป็นไปในทางประกอบธุรกิจปกติ

ใบแจ้งปริมาณงานและราคา

โครงการ ก่อสร้างถนน คสล. สายหมู่ที่ 5 ตำบลเกาะเทโพ - หมู่ที่ 3 ตำบลสะแกกรัง อำเภอเมืองอุทัยธานี จังหวัดอุทัยธานี

โดย ห้างหุ้นส่วนจำกัด/บริษัท.....

ที่	รายการ	หน่วย	จำนวน	ราคาต่อหน่วย (บาท)	ราคาทุน (บาท)
	ขนาดผิวจราจรกว้าง 6 เมตร ยาว 500 เมตรหนา 0.15 เมตร พร้อมลงลูกรังไหล่ทาง				
	หรือพื้นที่ไม่น้อยกว่า 3,000 ตารางเมตร				
1	งานรื้อโครงสร้างถนนเดิมและก่อสร้างใหม่ (REMOVAL OF EXISTING STRUCTURES)				
	1.1 งานถางป่าและขุดตอ	ตร.ม.	1,760.00		
2	งานรองพื้นทางและพื้นทาง (SUBBASE AND BASE COURSES)				
	2.1 งานรองพื้นทางวัสดุดินถม	ลบ.ม.	225.00		
	2.2 งานรองพื้นทางวัสดุลูกรัง	ลบ.ม.	158.00		
	2.3 งานรองพื้นทางวัสดุหินคลุก	ลบ.ม.	144.00		
3	งานผิวทาง (SURFACE COURSES)				
	3.1 งานทรายหยาบบดอัดแน่น	ลบ.ม.	150.00		
	3.2 งานผิวทางปอร์ตแลนด์ซีเมนต์คอนกรีต	ตร.ม.	3,000.00		
	3.3 รอยต่อเพื่อขยายตามขวาง (Expansion Joint)	ม.	30.00		
	3.4 รอยต่อเพื่อหดตามขวาง (Contraction Joint)	ม.	270.00		
	3.5 รอยต่อตามยาว (Longitudinal Joint)	ม.	500.00		
4	งานลูกรังบดอัดไหล่ทาง กว้างเฉลี่ย 0.2 เมตร	ลบ.ม.	36.00		
5	งานจราจรสงเคราะห์				
	5.1 งานติดตั้ง				
	- ป้ายจราจรแบบ น1 + เสาคสล.	ชุด	1.00		
6	งานป้ายโครงการ	ป้าย	1.00	-	-
รวมเป็นเงิน					
ค่าอำนวยความสะดวก ดอกเบี้ย กำไรและภาษี					
รวมเป็นเงินทั้งสิ้น					
ราคาที่เสนอ (.....)					

ลงชื่อ.....ผู้เสนอราคา

(.....)

ประทับตรา (ถ้ามี)

แบบสรุปราคากลางงานก่อสร้างทาง สะพาน และท่อเหลี่ยม

ส่วนราชการ องค์การบริหารส่วนจังหวัดอุทัยธานี

โครงการ ก่อสร้างถนนคอนกรีตเสริมเหล็ก

ประเภทงาน งานก่อสร้างถนนคอนกรีตเสริมเหล็ก (ชั้นพื้นทางหินคลุก)

รหัสสายทาง - สายหมู่ที่ 6 ตำบลเกาะเทโพ - หมู่ที่ 3 ตำบลสะแกกรัง อำเภอเมืองอุทัยธานี จังหวัดอุทัยธานี

แบบเลขที่ อบจ.อุ.น. 63 - 0.009

การก่อสร้าง ผิวทางปอร์ตแลนด์ซีเมนต์คอนกรีตเสริมเหล็กหนา 0.15 ม. ชนิดเหล็กตะแกรง WIRDE MESH ขนาด ๑ 6 มม. ๑ 0.25x0.25 ม. # สีเหลี่ยมจตุรัส ผิวจราจรกว้าง 6 ม.

ระยะทางดำเนินการ 0.600 กม. ช่วงเก็บว กม. 0+000 ถึง 0+500

คำนวณราคา เมื่อวันที่ 30 ตุลาคม 2562

ที่	รายการ	หน่วย	จำนวน	ราคาต่อหน่วย (บาท)	ราคาทุน (บาท)	Factor F	ราคาต่อหน่วยคูณ Factor F	ราคากลาง (บาท)
1	งานรื้อโครงสร้างถนนเดิมและก่อสร้างใหม่ (REMOVAL OF EXISTING STRUCTURES)							
1.1	งานวางน้ำและชุดต่อ	ตร.ม.	1,760.00	1.68	2,956.80	1.3624	2.29	4,028.34
2	งานรองพื้นทางและพื้นทาง (SUBBASE AND BASE COURSES)							
2.1	งานรองพื้นทางวัสดุดินถม	ลบ.ม.	225.00	193.88	43,578.00	1.3624	283.87	69,370.67
2.2	งานรองพื้นทางวัสดุลูกรัง	ลบ.ม.	158.00	369.25	58,341.50	1.3624	503.07	79,494.46
2.3	งานรองพื้นทางวัสดุหินคลุก	ลบ.ม.	144.00	726.68	104,641.92	1.3624	990.03	142,564.15
3	งานผิวทาง (SURFACE COURSES)							
3.1	งานทรายยกบนบดอัดแน่น	ลบ.ม.	150.00	344.88	51,732.00	1.3624	469.86	70,479.68
3.2	งานผิวทางปอร์ตแลนด์ซีเมนต์คอนกรีต	ตร.ม.	3,000.00	371.12	1,113,360.00	1.3624	505.61	1,516,841.66
3.3	รอยต่อเดือขยายตามขวาง (Expansion Joint)	ม.	30.00	274.92	8,247.60	1.3624	374.55	11,236.53
3.4	รอยต่อเดือหดตามขวาง (Contraction Joint)	ม.	270.00	156.58	42,276.60	1.3624	213.32	57,597.64
3.5	รอยต่อตามยาว (Longitudinal Joint)	ม.	500.00	68.66	29,330.00	1.3624	79.92	39,959.19
4	งานลูกรับบดอัดให้สูงทง กว้างเฉลี่ย 0.2 เมตร	ลบ.ม.	36.00	212.68	7,656.48	1.3624	289.76	10,431.19
5	งานจราจรธงจราจร							
5.1	งานติดตั้ง							
	ป้ายจราจรแบบ น1 +เสา คสล.	ชุด	1	4,730.00	4,730.00	1.3624	6,444.15	6,444.15
6	งานป้ายโครงการ	ป้าย	1	-	-	-	-	-
รวมค่างานก่อสร้าง								1,998,437.66
ราคากลาง								(หนึ่งล้านเก้าแสนห้าหมื่นแปดพันบาทถ้วน) 1,998,000.00

1. ผลรวมค่างานตีพิมพ์งานก่อสร้างทาง	=	1,465,860.90	บาท
2. ผลรวมค่างานตีพิมพ์งานก่อสร้างสะพานและท่อเหลี่ยม	=	-	บาท
3. ผลรวมค่าใช้จ่ายพิเศษตามข้อกำหนดและค่าใช้จ่ายอื่นๆ (รายละเอียดตามแบบคำนวณที่แนบ)	=	-	บาท
4. ค่า Factor F งานก่อสร้างทาง	=	1.3624	
5. ค่า Factor F งานก่อสร้างงานก่อสร้างสะพานและท่อเหลี่ยม	=	-	
6. ค่า Factor F ค่าใช้จ่ายพิเศษตามข้อกำหนดและค่าใช้จ่ายอื่นๆ	=	-	
7. ค่า Factor F งานก่อสร้างทางซึ่งรวมค่าใช้จ่ายพิเศษตามข้อกำหนด	=	-	
8. ค่า Factor F งานก่อสร้างสะพานและท่อเหลี่ยมซึ่งรวมค่าใช้จ่ายพิเศษตามข้อกำหนด	=	-	

คณะกรรมการกำหนดราคากลาง

(ลงชื่อ)  ประธานกรรมการ
(นายเอกสิทธิ์ ใสต)

(ลงชื่อ)  กรรมการ
(นายสุวิทย์ มาตรารัตน์)

(ลงชื่อ)  กรรมการ
(นายอนุช หอ)

(ลงชื่อ)  กรรมการ
(นายสุชาติ สวัสดิ์)

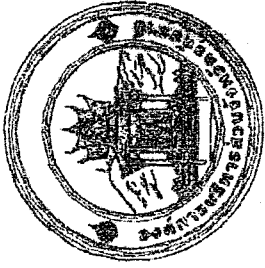

กองช่าง
องค์การบริหารส่วนจังหวัดอุทัยธานี

โครงการก่อสร้างถนน คสล.

สายหมู่ที่ 5 ตำบลเกาะเทพ หมู่ที่ 3 ตำบลสะแกกรัง

อำเภอเมืองอุทัยธานี จังหวัดอุทัยธานี

ขนาดผิวจราจรกว้าง 6 เมตร ยาว 500 เมตร หน้า 0.15 เมตร พร้อมลูกรังไหล่ทาง
หรือพื้นที่ไม่น้อยกว่า 3,000 ตารางเมตร

สรุปปริมาณงาน

ที่	รายการ	จำนวน	หน่วย
1	งานตัดและเคลื่อนย้ายโครงสร้าง (REMOVAL OF EXISTING STRUCTURES)		
	- งานขุดวางท่อ	1,700	ตร.ม.
	- งานตัดและเคลื่อนย้าย		ตร.ม.
	- งานตัดและเคลื่อนย้าย		ตร.ม.
	- งานตัดและเคลื่อนย้าย		ม.
	- งานที่ Demolition		ตร.ม.
2	งานเตรียมฐานรองคาน้ำทิ้ง (SUBBASE AND BASE COURSES)		
	- งานรองพื้นทราย	225	ตร.ม.
	- งานรองพื้นหิน	153	ตร.ม.
	- งานรองพื้นทราย	144	ตร.ม.
3	งานฉาบ (SURFACE COURSES)		
	- งานฉาบปูน	100	ตร.ม.
	- งานฉาบปูน	3,000	ตร.ม.
	- งานฉาบปูน	30	ม.
	- งานฉาบปูน	270	ม.
	- งานฉาบปูน	500	ม.
4	งานติดตั้งโคมไฟ	36	ตร.ม.

ที่	รายการ	จำนวน	หน่วย
5	งานวางระบบท่อ		
	5.1 งานติดตั้ง		
	- งานวางท่อ 1" + 2" + 3"	1	ม.
	- งานวางท่อ 4"		ม.
	- งานวางท่อ 6" + 8" + 10"		ม.
	- งานวางท่อ 12" + 15" + 18"		ม.
	- งานวางท่อ 21" + 24"		ม.
	- งานวางท่อ 30" + 36"		ม.
	5.2 งานติดตั้ง		
	- งานวางท่อ		ม.
	- งานวางท่อ		ม.
6	งานติดตั้งราง	1	ม.



กองช่าง องค์กรปกครองส่วนท้องถิ่น

ชื่อโครงการ	โครงการปรับปรุงระบบระบายน้ำ	วันที่	15/05/2565
ชื่อผู้จัดทำ	นายสมชาย ใจดี	ตำแหน่ง	ช่างเทคนิค
ชื่อผู้ตรวจสอบ	นายสมชาย ใจดี	ตำแหน่ง	ช่างเทคนิค
ชื่อผู้อนุมัติ	นายสมชาย ใจดี	ตำแหน่ง	ช่างเทคนิค

1:100
 1:100
 1:100
 1:100
 1:100

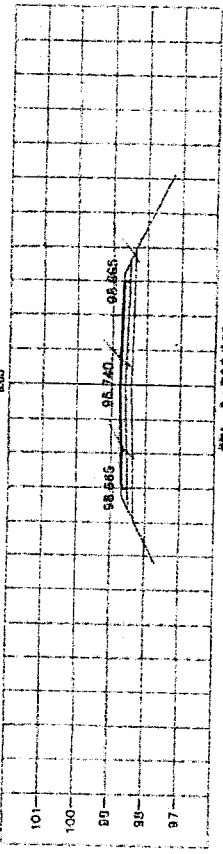

STA. 0+325.000
 NGL = 98.686

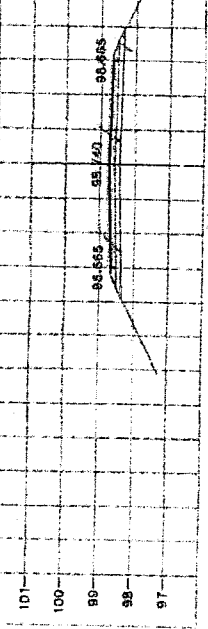

STA. 0+300.000
 NGL = 98.732

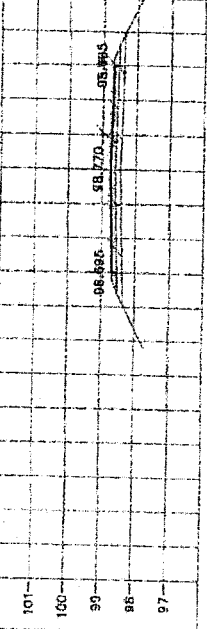

STA. 0+275.000
 NGL = 98.738

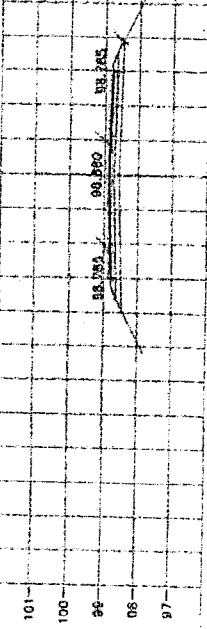

STA. 0+250.000
 NGL = 98.730

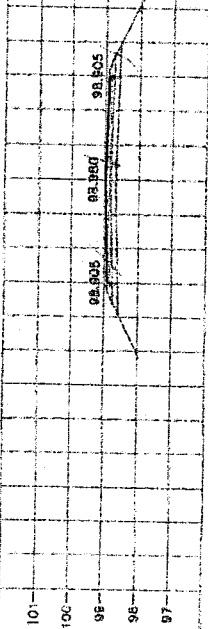

STA. 0+225.000
 NGL = 98.833

1:100
 1:100
 1:100
 1:100
 1:100

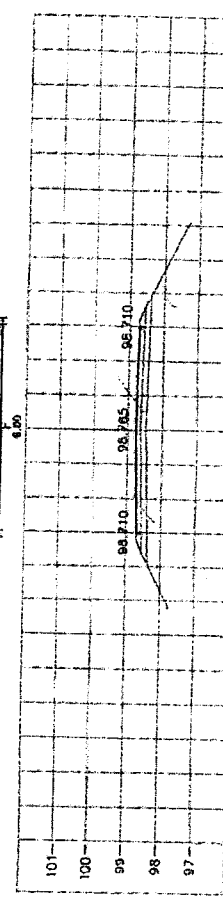

STA. 0+425.000
 NGL = 98.675

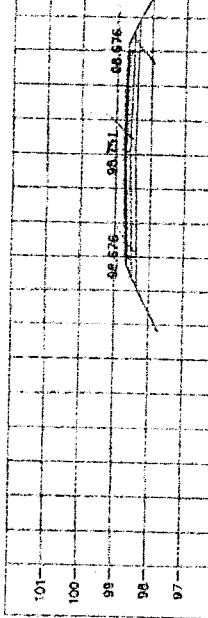

STA. 0+400.000
 NGL = 98.715

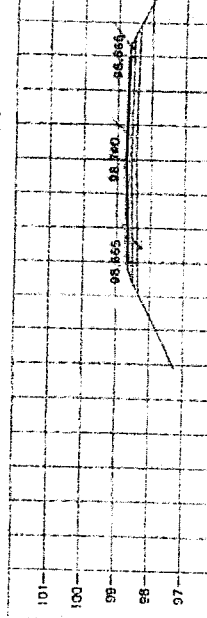

STA. 0+375.000
 NGL = 98.808

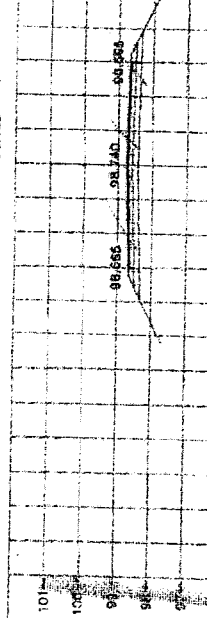

STA. 0+350.000
 NGL = 98.820



กรมการช่างเทคนิค
กรมการช่างเทคนิคจังหวัดสุพรรณบุรี

ชื่อโครงการ: ...
 วัตถุประสงค์: ...
 1:100
 1:100
 1:100
 1:100
 1:100

วันที่: ...
 1:100
 1:100
 1:100
 1:100
 1:100

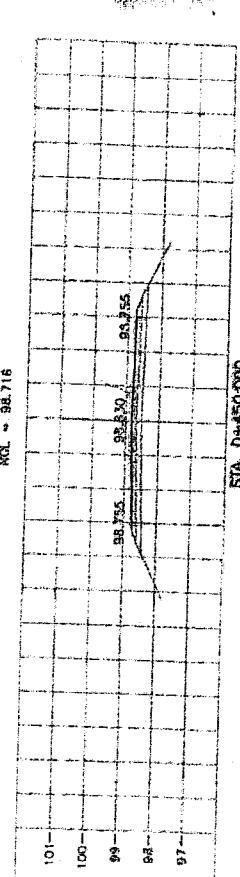
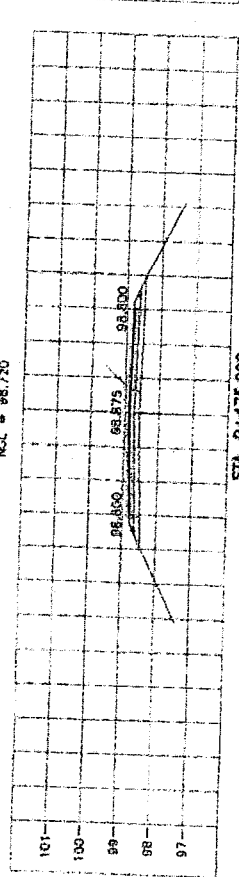
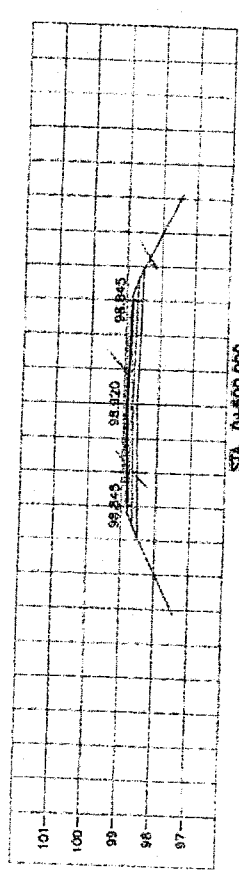
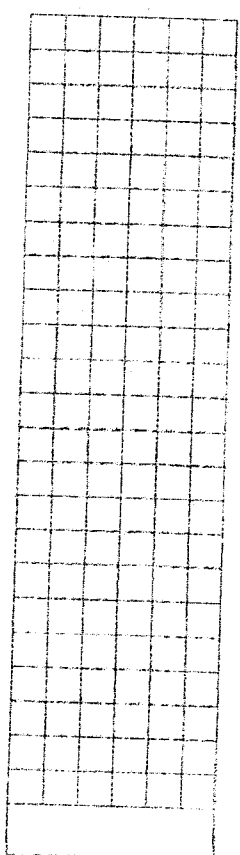
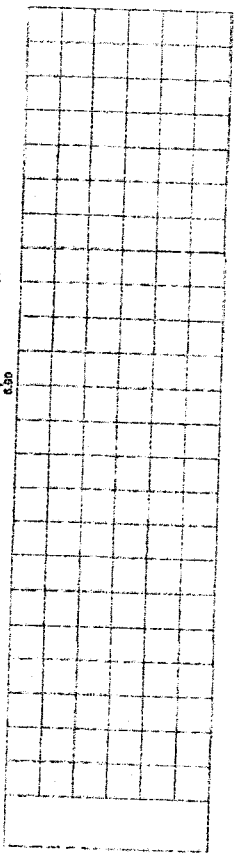
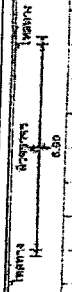
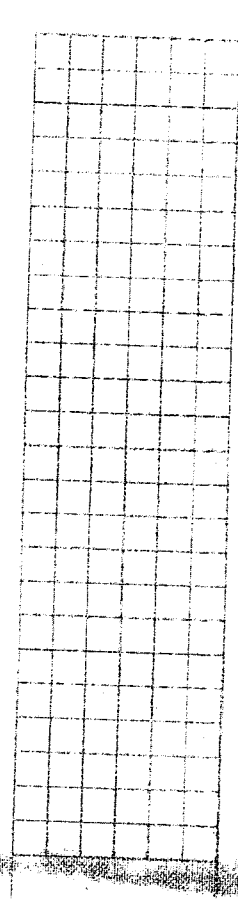
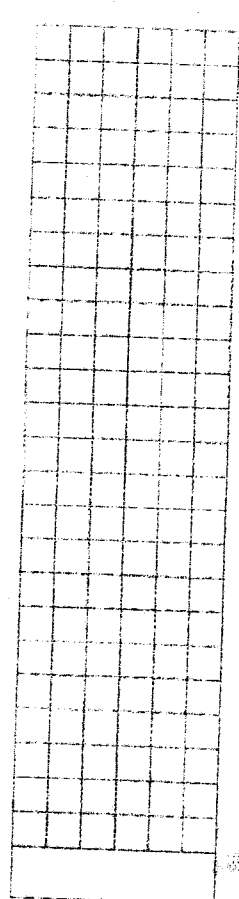
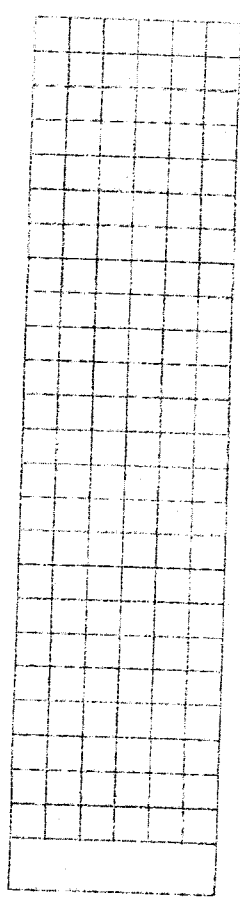
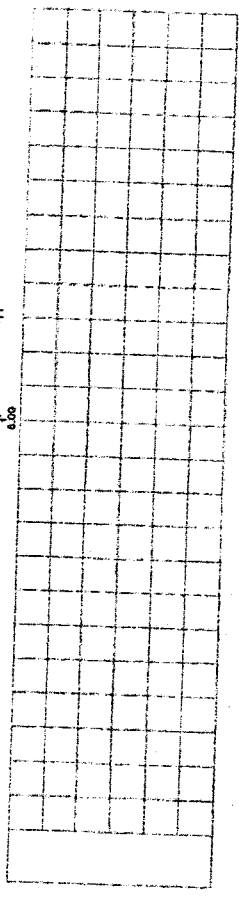
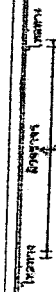

กรมทางหลวง ราชการส่วนกลาง กรมทางหลวง สำนักงานวิศวกรรมจราจร กรุงเทพมหานคร		กองบัญชาการ กองบัญชาการ กองบัญชาการ กองบัญชาการ กองบัญชาการ กองบัญชาการ กองบัญชาการ กองบัญชาการ กองบัญชาการ	
วันที่รับเรื่อง : ๒๕๖๓ วันที่รับทราบ : ๒๕๖๓ วันที่อนุมัติ : ๒๕๖๓ วันที่ออกคำสั่ง : ๒๕๖๓		วันที่รับเรื่อง : ๒๕๖๓ วันที่รับทราบ : ๒๕๖๓ วันที่อนุมัติ : ๒๕๖๓ วันที่ออกคำสั่ง : ๒๕๖๓	
เลขที่ : ๐-๒๕๖๓ เรื่อง : อนุมัติ วันที่ : ๒๕๖๓		เลขที่ : ๐-๒๕๖๓ เรื่อง : อนุมัติ วันที่ : ๒๕๖๓	
อนุมัติ (Signature)	อนุมัติ (Signature)	อนุมัติ (Signature)	อนุมัติ (Signature)

5

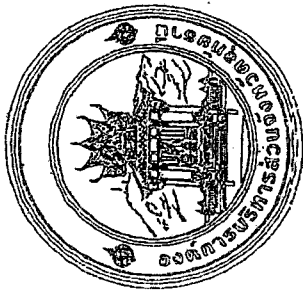

แบบมาตรฐานงานทาง

หมวดงานถนนคอนกรีตเสริมเหล็ก

สารบัญ		
แผนที่	รายการ	จำนวน
1	แบบเสร็จที่ อบจ.ธนบุรี-ม.001	1 แผ่น
2	แบบเสร็จที่ กท-2-202	1 แผ่น

สารบัญ		
แผนที่	รายการ	จำนวน

สารบัญ		
แผนที่	รายการ	จำนวน

กรมโยธาธิการและผังเมือง

กองช่าง สังกัดการบริหารส่วนจังหวัดสุโขทัย

แบบมาตรฐานงานทาง

ประเภทงานถนนคอนกรีตเสริมเหล็ก

แผ่นที่ 1 จาก 2 แผ่น

ชื่อโครงการ: ...

ชื่อผู้จัดทำ: ...

ชื่อผู้ตรวจสอบ: ...

วันที่: ...

สถานที่: ...

ชื่อ: ...

ตำแหน่ง: ...

ชื่อ: ...

ตำแหน่ง: ...

ชื่อ: ...

ตำแหน่ง: ...

การคำนวณความเสถียร (BACK SLOPE) และ (SIDE SLOPE)

ความสูงจากพื้นถึงระดับน้ำ (m)	ค่า K	ค่า C	ค่า S	ค่า E	ค่า F
0.00 - 3.00	2.1	2.1	1.1	1.54	6.2841 10

หมายเหตุ

- อัตราการระบายน้ำ : 0.00
- วัสดุที่ใช้ถมดิน : ทราย
- วัสดุที่ใช้ถมดิน : ทราย 1.00 เมตร ใช้ดินเหนียว
- วัสดุที่ใช้ถมดิน : ทราย 1.00 เมตร ใช้ดินเหนียว
- วัสดุที่ใช้ถมดิน : ทราย 1.00 เมตร ใช้ดินเหนียว

รายการประกอบ

1. วัสดุถมดิน 1.00 เมตร ใช้ดินเหนียว
2. วัสดุถมดิน 1.00 เมตร ใช้ดินเหนียว
3. ทราย 1.00 เมตร ใช้ดินเหนียว
4. ทราย 1.00 เมตร ใช้ดินเหนียว
5. ทราย 1.00 เมตร ใช้ดินเหนียว
6. ทราย 1.00 เมตร ใช้ดินเหนียว

การคำนวณความเสถียร (BACK SLOPE) และ (SIDE SLOPE)

อัตราส่วน (C : S)	ค่า K	ค่า C	ค่า S	ค่า E	ค่า F
0.15	4.2	0.20	0.20	407 - 290	
0.18	4.2	0.10	0.30	407 - 291 - 500	
0.20	4.2	0.20	0.30	407 - 291 - 500	
0.23	4.2	0.10	0.30	407 - 291 - 500	
0.25	4.2	0.10	0.30	407 - 291 - 500	

หมายเหตุ

1. วัสดุถมดิน 1.00 เมตร ใช้ดินเหนียว
2. วัสดุถมดิน 1.00 เมตร ใช้ดินเหนียว
3. ทราย 1.00 เมตร ใช้ดินเหนียว
4. ทราย 1.00 เมตร ใช้ดินเหนียว



กองช่าง ออกรายงานการสำรวจดิน

ชื่อโครงการ	ชื่อผู้สำรวจ	ตำแหน่ง
ชื่อพื้นที่สำรวจ	ชื่อหน่วยงาน	ตำแหน่ง
ชื่อพื้นที่สำรวจ	ชื่อหน่วยงาน	ตำแหน่ง
ชื่อพื้นที่สำรวจ	ชื่อหน่วยงาน	ตำแหน่ง
ชื่อพื้นที่สำรวจ	ชื่อหน่วยงาน	ตำแหน่ง

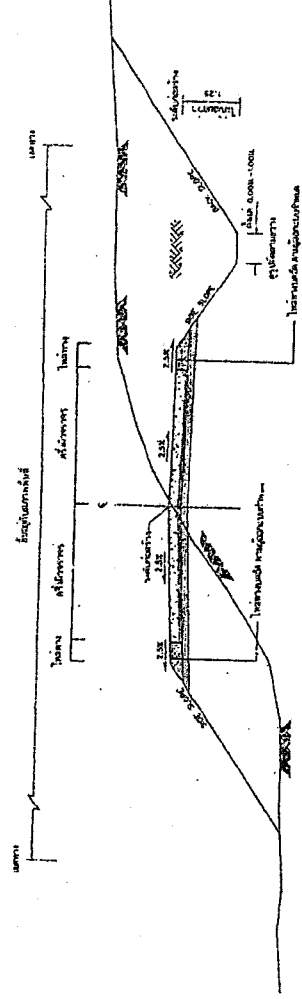

รูปที่ 1 : การคำนวณความเสถียรของดิน

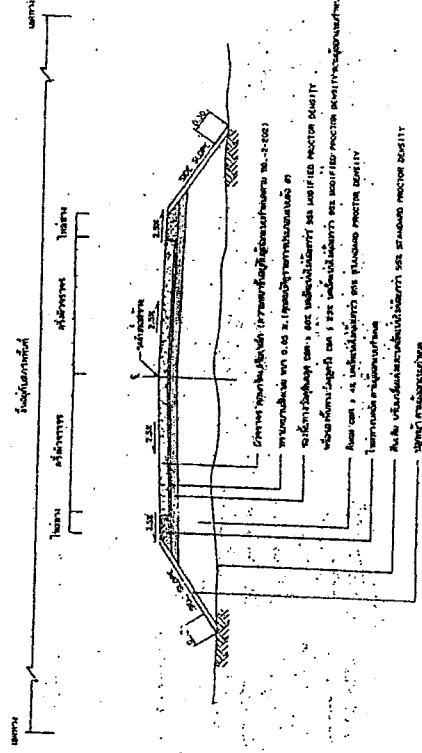

รูปที่ 2 : การคำนวณความเสถียรของดิน

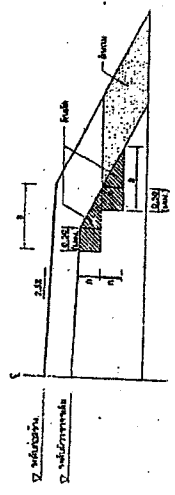

รูปที่ 3 : การคำนวณความเสถียรของดิน

ขนาด : 1:100 (แนวนอน) , 1:20 (แนวตั้ง) , 1:10 (แนวตั้ง) , 1:10 (แนวตั้ง) , 1:10 (แนวตั้ง) , 1:10 (แนวตั้ง)

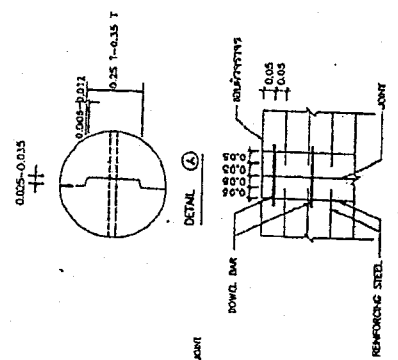
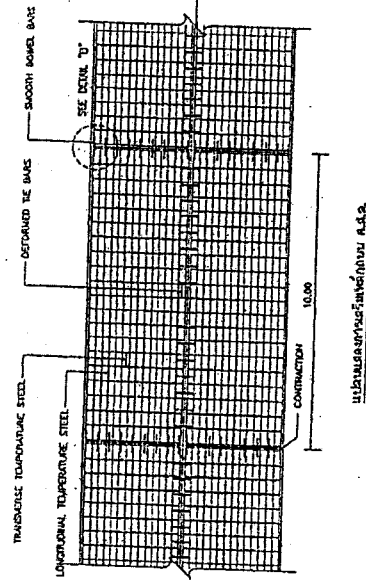
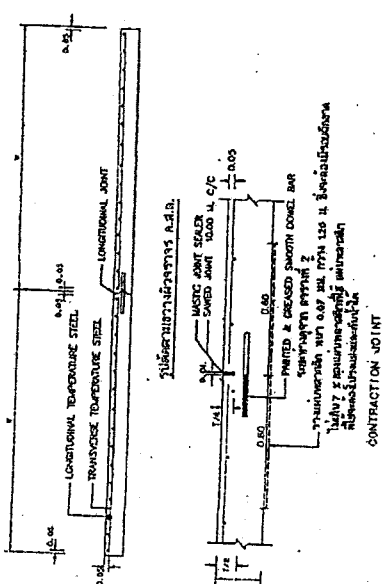

TABLE 1. TEMPERATURE STEEL

SLAB THICKNESS (CM.)	LONGITUDINAL REINFORCEMENT		TRANSVERSE REINFORCEMENT	
	DIAMETER (mm.)	AREA OF WIRE MESH (cm ² /m)	DIAMETER (mm.)	AREA OF WIRE MESH (cm ² /m)
15	8mm. @ 10cm.	227	8mm. @ 10cm.	113
18	8mm. @ 10cm.	277	8mm. @ 10cm.	141
20	8mm. @ 10cm.	316	8mm. @ 10cm.	157
23	8mm. @ 10cm.	353	8mm. @ 10cm.	170
25	8mm. @ 10cm.	484	8mm. @ 10cm.	217

1. EXPANSION JOINT: ใช้สำหรับพื้นที่ที่มีการเปลี่ยนแปลงอุณหภูมิสูงหรือมีการเคลื่อนที่ของพื้นผิว
2. MASTIC JOINT SEALER: ใช้สำหรับป้องกันการซึมของน้ำและอากาศผ่านรอยต่อ
3. JOINT FILLER: ใช้สำหรับเติมเต็มรอยต่อด้วยวัสดุที่ทนทาน
4. SMOOTH BOND BAR: ใช้สำหรับป้องกันการร้าวที่รอยต่อ
5. REMOVABLE STEEL JOINT: ใช้สำหรับป้องกันการร้าวที่รอยต่อ
6. DOWEL BAR: ใช้สำหรับป้องกันการร้าวที่รอยต่อ
7. TRANSVERSE TEMPERATURE STEEL: ใช้สำหรับป้องกันการร้าวที่รอยต่อ
8. LONGITUDINAL TEMPERATURE STEEL: ใช้สำหรับป้องกันการร้าวที่รอยต่อ
9. CONSTRUCTION JOINT: ใช้สำหรับป้องกันการร้าวที่รอยต่อ

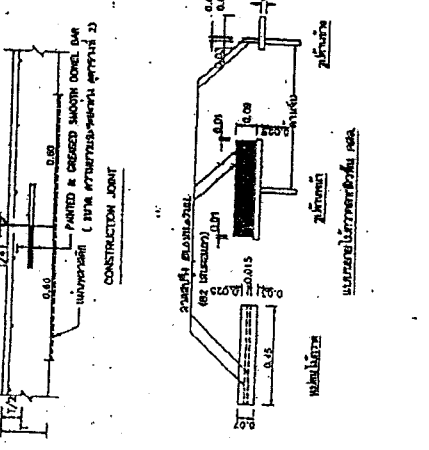



TABLE 2. TIE BARS/DOWEL BARS

SLAB THICKNESS (CM.)	TIE BARS/DOWEL BARS STEEL TYPE	DIAMETER (mm.)	LENGTH (CM.)	SPACING (CM.)
ALL	TIE BARS	D9	12	50
15	DOWEL BARS	R8	18	30
18	DOWEL BARS	R8	18	30
20	DOWEL BARS	R8	23	30
23	DOWEL BARS	R8	23	30
25	DOWEL BARS	R8	23	30

1. EXPANSION JOINT: ใช้สำหรับพื้นที่ที่มีการเปลี่ยนแปลงอุณหภูมิสูงหรือมีการเคลื่อนที่ของพื้นผิว
2. MASTIC JOINT SEALER: ใช้สำหรับป้องกันการซึมของน้ำและอากาศผ่านรอยต่อ
3. JOINT FILLER: ใช้สำหรับเติมเต็มรอยต่อด้วยวัสดุที่ทนทาน
4. SMOOTH BOND BAR: ใช้สำหรับป้องกันการร้าวที่รอยต่อ
5. REMOVABLE STEEL JOINT: ใช้สำหรับป้องกันการร้าวที่รอยต่อ
6. DOWEL BAR: ใช้สำหรับป้องกันการร้าวที่รอยต่อ
7. TRANSVERSE TEMPERATURE STEEL: ใช้สำหรับป้องกันการร้าวที่รอยต่อ
8. LONGITUDINAL TEMPERATURE STEEL: ใช้สำหรับป้องกันการร้าวที่รอยต่อ
9. CONSTRUCTION JOINT: ใช้สำหรับป้องกันการร้าวที่รอยต่อ



กรมที่ดิน
กรมการที่ดิน กรุงเทพมหานคร

แบบที่ กท-202

หน้า 13

ตารางแสดงวงเงินงบประมาณที่ได้รับจัดสรรและราคากลางในงานจ้างก่อสร้าง

๑. ชื่อโครงการ ประกวดราคาจ้างโครงการก่อสร้างถนน คสล. สายหมู่ที่ ๕ ตำบลเกาะเทโพ - หมู่ที่ ๓ ตำบลสะแกกรัง อำเภอเมืองอุทัยธานี จังหวัดอุทัยธานี ขนาดผิวจราจรกว้าง ๖ เมตร ยาว ๕๐๐ เมตร หนา ๐.๑๕ เมตร พร้อมลงลูกรังไหล่ทาง หรือพื้นที่ไม่น้อยกว่า ๓,๐๐๐ ตารางเมตร รายละเอียดตามแบบที่องค์การบริหารส่วนจังหวัดอุทัยธานีกำหนด

๒. หน่วยงานเจ้าของโครงการ องค์การบริหารส่วนจังหวัดอุทัยธานี

๓. วงเงินงบประมาณที่ได้รับจัดสรร ๒,๐๐๐,๐๐๐.- บาท

๔. ลักษณะงาน โดยสังเขป

ขนาดผิวจราจร กว้าง ๖ เมตร ยาว ๕๐๐ เมตร หนา ๐.๑๕ เมตร พร้อมลงลูกรังไหล่ทาง หรือพื้นที่ไม่น้อยกว่า ๓,๐๐๐ ตารางเมตร รายละเอียดตามแบบที่องค์การบริหารส่วนจังหวัดอุทัยธานีกำหนด

๕. ราคากลางคำนวณ ณ วันที่ ๖ พฤศจิกายน ๒๕๖๒ เป็นเงิน ๑,๙๙๘,๐๐๐.- บาท

๖. บัญชีประมาณการราคากลาง โครงการก่อสร้างถนน คสล. สายหมู่ที่ ๕ ตำบลเกาะเทโพ - หมู่ที่ ๓ ตำบลสะแกกรัง อำเภอเมืองอุทัยธานี จังหวัดอุทัยธานี ขนาดผิวจราจรกว้าง ๖ เมตร ยาว ๕๐๐ เมตร หนา ๐.๑๕ เมตร พร้อมลงลูกรังไหล่ทาง หรือพื้นที่ไม่น้อยกว่า ๓,๐๐๐ ตารางเมตร รายละเอียดตามแบบที่องค์การบริหารส่วนจังหวัดอุทัยธานีกำหนด

- แบบสรุปราคากลางงานก่อสร้างทาง สะพาน และท่อเหลี่ยม

๗. รายชื่อเจ้าหน้าที่ผู้กำหนดราคากลาง (ราคาอ้างอิง)

๗.๑ นายเอกลักษณ์ สอาด		ตำแหน่ง วิศวกรโยธาชำนาญการ
๗.๒ นายวศิน มาดาร์ตัน		ตำแหน่ง นายช่างโยธาอาวุโส
๗.๓ นายเอนก นออุ่น		ตำแหน่ง นายช่างโยธาชำนาญงาน
๗.๔ นายศุภชัย สวัสดิ์		ตำแหน่ง ผู้ช่วยนายช่างเขียนแบบ

รายละเอียดแนบท้ายตารางแสดงวงเงินงบประมาณที่ได้รับจัดสรรและราคากลางในงานจ้างก่อสร้าง



แบบสรุปราคากลางงานก่อสร้างทาง สะพาน และท่อเหลี่ยม

ส่วนราชการ	องค์การบริหารส่วนจังหวัดอุทัยธานี	
โครงการ	ก่อสร้างถนนคอนกรีตเสริมเหล็ก	
ประเภทงาน	งานก่อสร้างถนนคอนกรีตเสริมเหล็ก (ชั้นพื้นทางดินคลุก)	
รหัสตามทาง	- สายหมู่ที่ 6 ตำบลเกาะเทโพ - หมู่ที่ 3 ตำบลสนมกั้ง อำเภอเมืองอุทัยธานี จังหวัดอุทัยธานี	
แบบเลขที่	อบจ.อุ.น. 63 - ๓.๐๐๙	
การก่อสร้าง	ผิวทางบอร์ตแลนดส์นิมิตคอนกรีตเสริมเหล็ก ทน 0.15 ม. ชนิดเหล็กตะแกรง WIRDE MESH ขนาด Ø 6 มม. @ 0.25x0.25 ม. # สี่เหลี่ยมจตุรัส ผิวจราจรกว้าง 6 ม.	
ระยะทางดำเนินการ	0.500 กม.	ช่วงเดียว กม. 0+000 ถึง 0+500
คำนวณราคา เมื่อวันที่	30 ตุลาคม 2562	

ที่	รายการ	หน่วย	จำนวน	ราคาต่อหน่วย (บาท)	ราคาทุน (บาท)	Factor F	ราคาต่อหน่วยคูณ Factor F	ราคาผล (บาท)
1	งานรื้อโครงสร้างถนนเดิมและก่อสร้างใหม่ (REMOVAL OF EXISTING STRUCTURES)							
	1.1 งานถางป่าและตัดตอ	ตร.ม.	1,760.00	1.88	2,956.80	1.3624	2.29	4,028.34
2	งานรองพื้นทางและพื้นทาง (SUBBASE AND BASE COURSES)							
	2.1 งานรองพื้นทางวัสดุหินถม	ลบ.ม.	225.00	193.88	43,578.00	1.3624	263.87	59,370.67
	2.2 งานรองพื้นทางวัสดุลูกรัง	ลบ.ม.	168.00	369.25	58,341.60	1.3624	503.07	79,484.46
	2.3 งานรองพื้นทางวัสดุหินคลุก	ลบ.ม.	144.00	726.88	104,641.92	1.3624	990.03	142,564.15
3	งานผิวทาง (SURFACE COURSES)							
	3.1 งานทรายหยาบอัดแน่น	ลบ.ม.	160.00	344.88	51,732.00	1.3624	469.86	70,479.68
	3.2 งานผิวทางบอร์ตแลนดส์นิมิตคอนกรีต	ตร.ม.	3,000.00	371.12	1,113,360.00	1.3624	505.61	1,516,841.66
	3.3 รอยต่อเอนขยายตามขวาง (Expansion Joint)	ม.	30.00	274.92	8,247.60	1.3624	374.55	11,236.53
	3.4 รอยต่อเอนหดตามขวาง (Contraction Joint)	ม.	270.00	156.58	42,276.60	1.3624	213.32	57,697.64
	3.5 รอยต่อตามยาว (Longitudinal Joint)	ม.	500.00	58.66	29,330.00	1.3624	79.92	39,959.19
4	งานลูกรังบดอัด โหลทง กว้างเฉลี่ย 0.2 เมตร	ลบ.ม.	36.00	212.68	7,656.48	1.3624	289.76	10,431.19
5	งานจราจรสี่เหลี่ยม							
	5.1 งานติดตั้ง							
	- ป้ายจราจรแบบ น1 +เสา คสล.	ชุด	1	4,730.00	4,730.00	1.3624	6,444.15	6,444.15
6	งานป้ายโครงการ	ป้าย	1	-	-	-	-	-
รวมค่างานก่อสร้าง								1,998,437.66
ราคากลาง								(หนึ่งล้านเก้าแสนเก้าหมื่นแปดพันบาทถ้วน) 1,998,000.00

1. ผลรวมค่างานต้นทุนงานก่อสร้างทาง	=	1,466,850.90	บาท
2. ผลรวมค่างานต้นทุนงานก่อสร้างสะพานและท่อเหลี่ยม	=	-	บาท
3. ผลรวมค่าใช้จ่ายพิเศษตามข้อกำหนดและค่าใช้จ่ายอื่นๆ (รายละเอียดตามแนบคำนวณที่แนบ)	=	-	บาท
4. ค่า Factor F งานก่อสร้างทาง	=	1.3624	
5. ค่า Factor F งานก่อสร้างงานก่อสร้างสะพานและท่อเหลี่ยม	=	-	
6. ค่า Factor F ค่าใช้จ่ายพิเศษตามข้อกำหนดและค่าใช้จ่ายอื่นๆ	=	-	
7. ค่า Factor F งานก่อสร้างทางซึ่งรวมค่าใช้จ่ายพิเศษตามข้อกำหนด	=	-	
8. ค่า Factor F งานก่อสร้างสะพานและท่อเหลี่ยมซึ่งรวมค่าใช้จ่ายพิเศษตามข้อกำหนด	=	-	

คณะกรรมการกำหนดราคากลาง

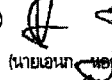
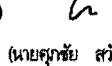
(ลงชื่อ)  ประธานกรรมการ
(นายเอกสิทธิ์ สอาด) กรรมการ
(ลงชื่อ)  กรรมการ
(นายอนุ มาตรารัตน์) กรรมการ
(ลงชื่อ)  กรรมการ
(นายอนุ มาตรารัตน์) กรรมการ
(ลงชื่อ)  กรรมการ
(นายอนุ มาตรารัตน์) กรรมการ

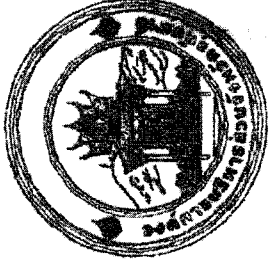

กองช่าง
องค์การบริหารส่วนจังหวัดอุทัยธานี

โครงการก่อสร้างถนน คสล.

สายหมู่ที่ 5 ตำบลเกาะเทพ หมู่ที่ 3 ตำบลสะแกกรัง

อำเภอเมืองอุทัยธานี จังหวัดอุทัยธานี

ขนาดผิวจราจรกว้าง 6 เมตร ยาว 500 เมตร หน้า 0.15 เมตร พร้อมลงอุกรณ์ไหล่ทาง
หรือพื้นที่ไม่น้อยกว่า 1000 ตารางเมตร

แผนที่สังเขป และสารบัญแบบ



แบบที่ 1/000

จำนวน	สารบัญ		จำนวน
	จำนวน	รายละเอียด	
1	1	แบบแปลนอาคารพาณิชย์ ๒๓๓.๓๓๓.๓๓๓	1 ๗
		สารบัญ ๑ ส่วนสามัญ - ๗ หน้า ๑ ส่วนเฉพาะใช้ตามผังผังที่ดิน ๑ ส่วนพิเศษ	
2	1	แบบแปลนอาคารพาณิชย์ ๒๓๓.๓๓๓.๓๓๓ (๓๓.๓๓๓.๓๓๓.๓๓๓)	1 ๗
3	1	แบบแปลนอาคารพาณิชย์ ๒๓๓.๓๓๓.๓๓๓ (๓๓.๓๓๓.๓๓๓.๓๓๓)	1 ๗
4	1	แบบแปลนอาคารพาณิชย์ ๒๓๓.๓๓๓.๓๓๓ (๓๓.๓๓๓.๓๓๓.๓๓๓)	1 ๗
5	1	แบบแปลนอาคารพาณิชย์ ๒๓๓.๓๓๓.๓๓๓ (๓๓.๓๓๓.๓๓๓.๓๓๓)	1 ๗
6	1	แบบแปลนอาคารพาณิชย์ ๒๓๓.๓๓๓.๓๓๓ (๓๓.๓๓๓.๓๓๓.๓๓๓)	1 ๗
ชื่อสำนักงานออกแบบ			
1	บริษัท ๒๓๓.๓๓๓.๓๓๓ จำกัด (๒๓๓.๓๓๓.๓๓๓) ๒๓๓.๓๓๓		
2	บริษัท ๒๓๓.๓๓๓.๓๓๓ จำกัด (๒๓๓.๓๓๓.๓๓๓) ๒๓๓.๓๓๓		
3	บริษัท ๒๓๓.๓๓๓.๓๓๓ จำกัด (๒๓๓.๓๓๓.๓๓๓) ๒๓๓.๓๓๓		
4	บริษัท ๒๓๓.๓๓๓.๓๓๓ จำกัด (๒๓๓.๓๓๓.๓๓๓) ๒๓๓.๓๓๓		

แบบที่ ๑/๐๐๐
 ๑๐๐ ๐ ๑ ๒

จำนวนพื้นที่ทั้งหมด

๓๓๓.๓๓๓	๓๓๓.๓๓๓	๓๓๓.๓๓๓
๓๓๓.๓๓๓	๓๓๓.๓๓๓	๓๓๓.๓๓๓
๓๓๓.๓๓๓	๓๓๓.๓๓๓	๓๓๓.๓๓๓

จำนวนพื้นที่ที่ดิน
 ๓๓๓.๓๓๓, ๓๓๓.๓๓๓, ๓๓๓.๓๓๓, ๓๓๓.๓๓๓, ๓๓๓.๓๓๓, ๓๓๓.๓๓๓

กรมโยธาธิการและผังเมือง

แบบแปลนอาคารพาณิชย์ ๒๓๓.๓๓๓.๓๓๓

ชื่อโครงการ: ๒๓๓.๓๓๓.๓๓๓

ชื่อผู้จัดทำ: ๒๓๓.๓๓๓.๓๓๓

ชื่อผู้รับ: ๒๓๓.๓๓๓.๓๓๓

วันที่: ๒๓/๓/๒๓๓๓

ที่: ๒๓๓.๓๓๓.๓๓๓

ชื่อ: ๒๓๓.๓๓๓.๓๓๓

ตำแหน่ง: ๒๓๓.๓๓๓.๓๓๓

ชื่อ: ๒๓๓.๓๓๓.๓๓๓

ตำแหน่ง: ๒๓๓.๓๓๓.๓๓๓

หมายเหตุ

- ผู้จัดทำแบบนี้ มีหน้าที่รับผิดชอบในการจัดทำแบบแปลนอาคารพาณิชย์ ๒๓๓.๓๓๓.๓๓๓
- ผู้รับแบบนี้ มีหน้าที่รับผิดชอบในการปฏิบัติตามแบบแปลนอาคารพาณิชย์ ๒๓๓.๓๓๓.๓๓๓
- ผู้รับแบบนี้ มีหน้าที่รับผิดชอบในการปฏิบัติตามแบบแปลนอาคารพาณิชย์ ๒๓๓.๓๓๓.๓๓๓
- ผู้รับแบบนี้ มีหน้าที่รับผิดชอบในการปฏิบัติตามแบบแปลนอาคารพาณิชย์ ๒๓๓.๓๓๓.๓๓๓

ကျောက်စာ

နံပါတ်	ကျောက်စာ	အရွယ်အစား	ပစ္စည်း
1	ကျောက်စာ (REMOVAL OF EXISTING STRUCTURE) - ကျောက်စာ - ကျောက်စာ - ကျောက်စာ - ကျောက်စာ - ကျောက်စာ	1,700	မီ.မီ. မီ.မီ. မီ.မီ. မီ. မီ.မီ.
2	ကျောက်စာ (BASE AND INSE COURSE) - ကျောက်စာ - ကျောက်စာ - ကျောက်စာ	255 188 144	မီ.မီ. မီ.မီ. မီ.မီ.
3	ကျောက်စာ (SURFACE COURSE) - ကျောက်စာ - ကျောက်စာ - ကျောက်စာ - ကျောက်စာ - ကျောက်စာ	180 2,000 30 270 800	မီ.မီ. မီ.မီ. မီ. မီ. မီ.
4	ကျောက်စာ	26	မီ.မီ.မီ.

နံပါတ်	ကျောက်စာ	အရွယ်အစား	ပစ္စည်း
5	ကျောက်စာ 5.1 ကျောက်စာ - ကျောက်စာ - ကျောက်စာ - ကျောက်စာ - ကျောက်စာ - ကျောက်စာ - ကျောက်စာ	1	မီ.မီ. မီ.မီ. မီ.မီ. မီ.မီ. မီ.မီ. မီ.မီ.
6	ကျောက်စာ 6.2 ကျောက်စာ - ကျောက်စာ - ကျောက်စာ	1 .	မီ.မီ. မီ.မီ.

အထွေထွေ အချက်အလက်

အစီအစဉ်အရပ်အရပ်	အစီအစဉ်အရပ်အရပ်
အစီအစဉ်အရပ်အရပ်	အစီအစဉ်အရပ်အရပ်
အစီအစဉ်အရပ်အရပ်	အစီအစဉ်အရပ်အရပ်



POT. STA. 0+000.000
 POT. STA. 0+500.000
 POT. STA. 0+1000.000
 POT. STA. 0+1500.000
 POT. STA. 0+2000.000
 POT. STA. 0+2500.000
 POT. STA. 0+3000.000
 POT. STA. 0+3500.000
 POT. STA. 0+4000.000
 POT. STA. 0+4500.000
 POT. STA. 0+5000.000



P. STA. 0+112.000 (NO CURVE)
 PI. STA. 0+112.000
 PC. STA. 0+000.000
 PT. STA. 0+224.000
 Δ = 90°-00'-00"



P. STA. 0+212.000 (NO CURVE)
 PI. STA. 0+212.000
 PC. STA. 0+100.000
 PT. STA. 0+324.000
 Δ = 90°-00'-00"



P. STA. 0+312.000 (NO CURVE)
 PI. STA. 0+312.000
 PC. STA. 0+200.000
 PT. STA. 0+424.000
 Δ = 90°-00'-00"

P. STA. 0+412.000 (NO CURVE)
 PI. STA. 0+412.000
 PC. STA. 0+300.000
 PT. STA. 0+524.000
 Δ = 90°-00'-00"

P. STA. 0+512.000 (NO CURVE)
 PI. STA. 0+512.000
 PC. STA. 0+400.000
 PT. STA. 0+624.000
 Δ = 90°-00'-00"

P. STA. 0+612.000 (NO CURVE)
 PI. STA. 0+612.000
 PC. STA. 0+500.000
 PT. STA. 0+724.000
 Δ = 90°-00'-00"

P. STA. 0+712.000 (NO CURVE)
 PI. STA. 0+712.000
 PC. STA. 0+600.000
 PT. STA. 0+824.000
 Δ = 90°-00'-00"

P. STA. 0+812.000 (NO CURVE)
 PI. STA. 0+812.000
 PC. STA. 0+700.000
 PT. STA. 0+924.000
 Δ = 90°-00'-00"

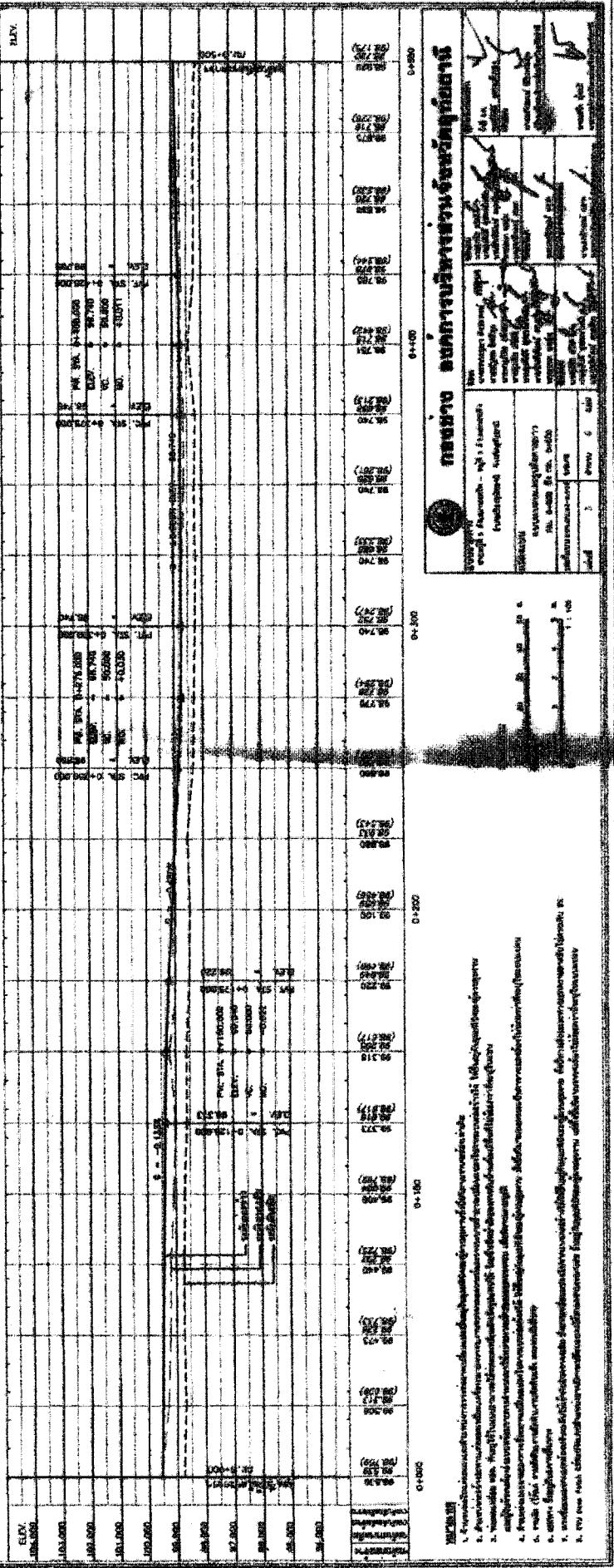

กรมโยธาธิการและผังเมือง
กรมการช่างโยธา
กองช่างโยธา

โครงการ : ...
 1. ...
 2. ...
 3. ...
 4. ...
 5. ...
 6. ...

1. ...
 2. ...
 3. ...
 4. ...
 5. ...
 6. ...

กรมการช่างโยธา กรมโยธาธิการและผังเมือง

ชื่อโครงการ/งาน: ...	ปีที่พิมพ์: ...
ชื่อผู้ออกแบบ: ...	ชื่อผู้ตรวจสอบ: ...
ชื่อวิศวกร: ...	ชื่อช่างเขียน: ...
ชื่อผู้ควบคุมงาน: ...	ชื่อผู้ตรวจรับ: ...

Scale: 1:1000

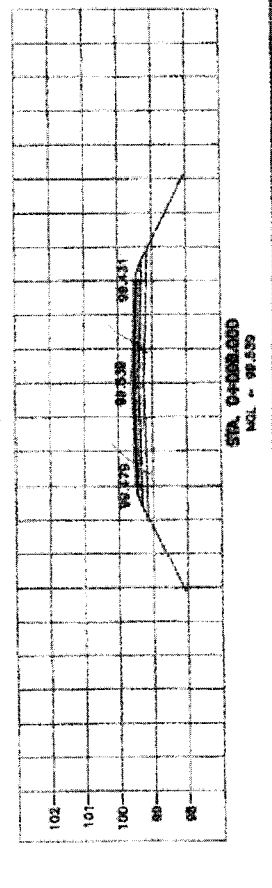
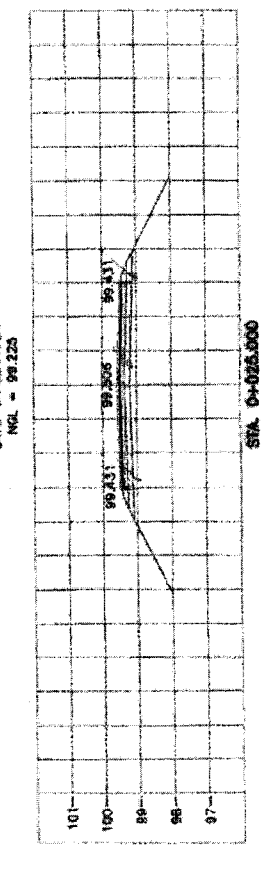
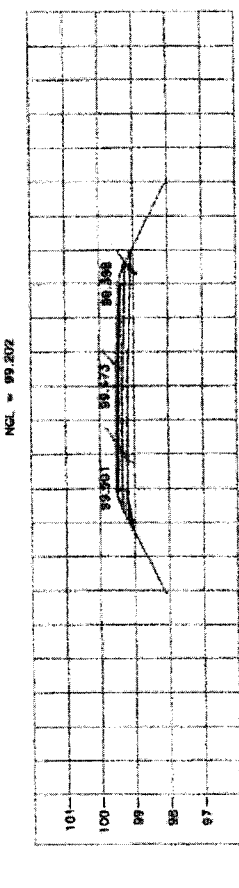
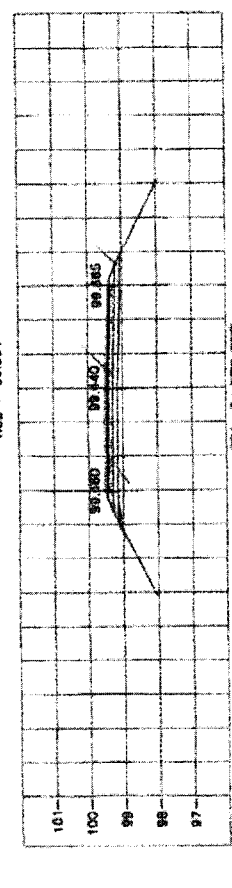
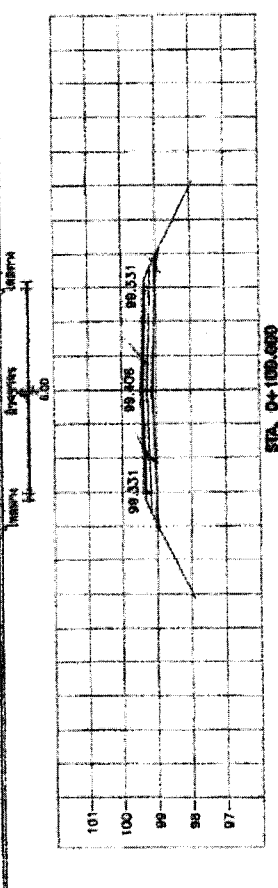
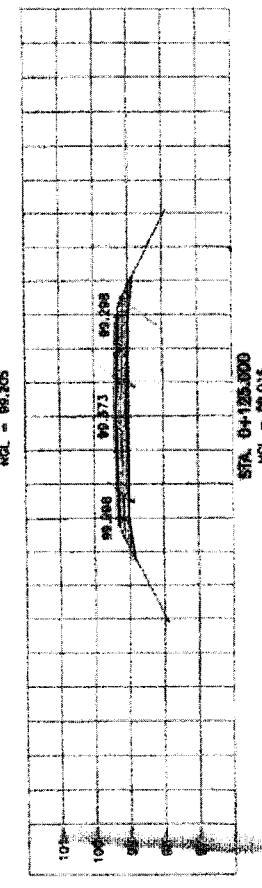
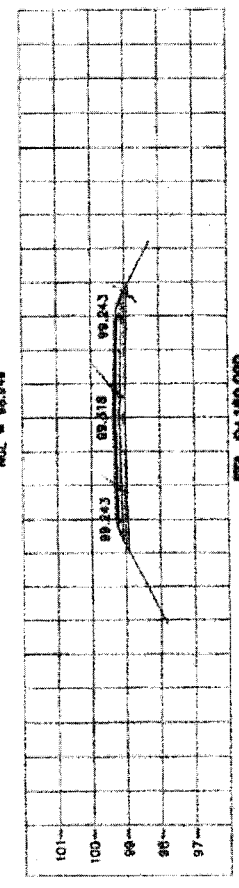
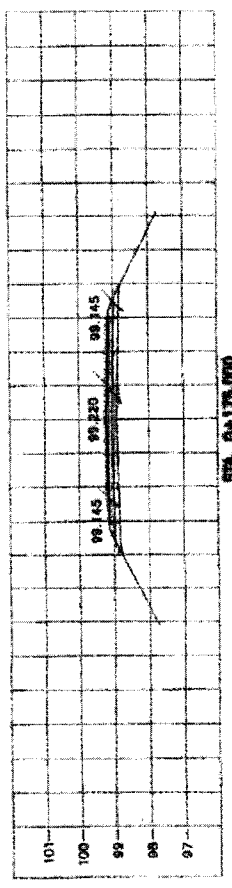
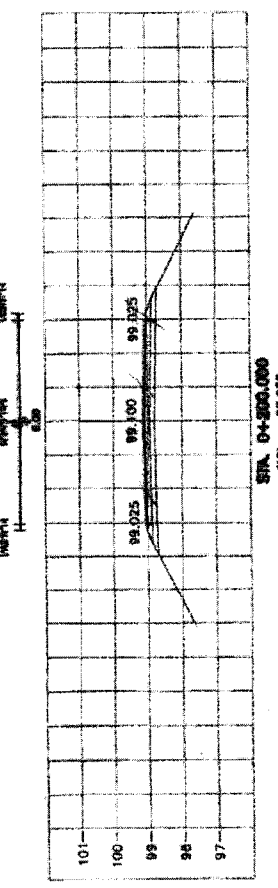

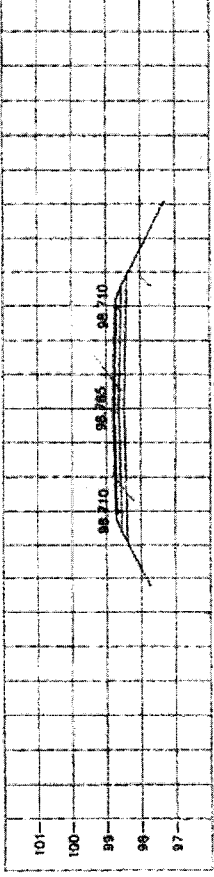

STA. 0+428.000
NCL = 98.678

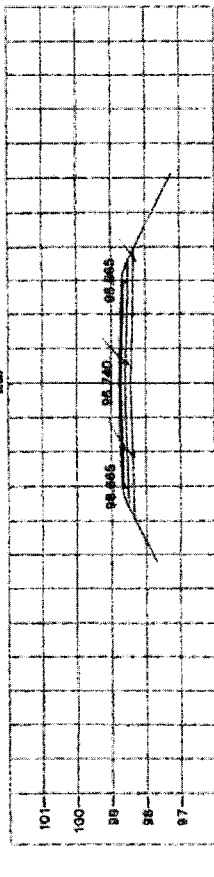

STA. 0+328.000
NCL = 98.665

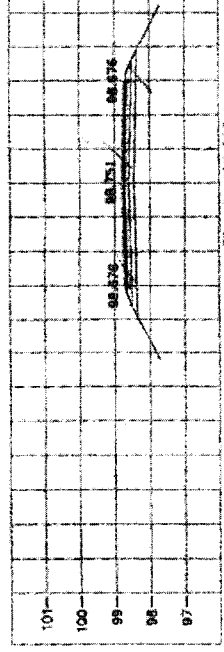

STA. 0+483.000
NCL = 98.716

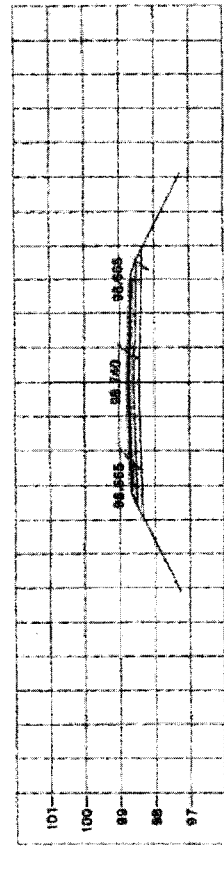

STA. 0+308.000
NCL = 98.752

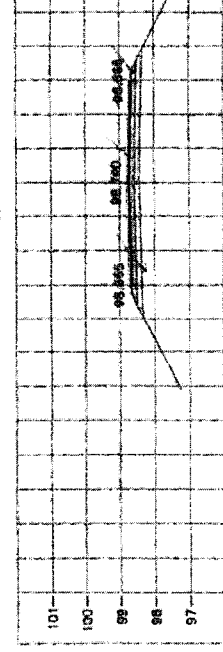

STA. 0+376.000
NCL = 98.688

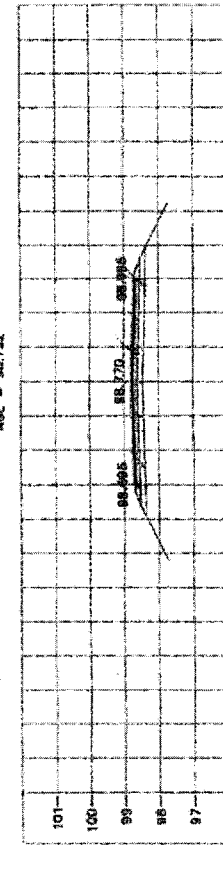

STA. 0+275.000
NCL = 98.738

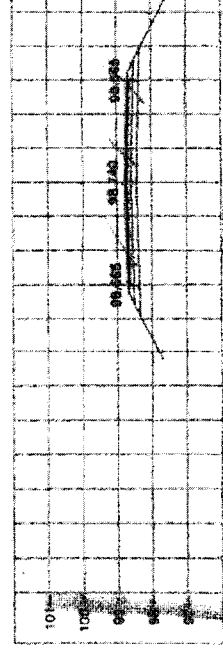

STA. 0+350.000
NCL = 98.620

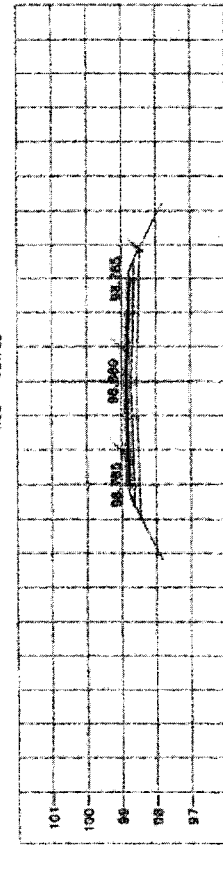

STA. 0+250.000
NCL = 98.750

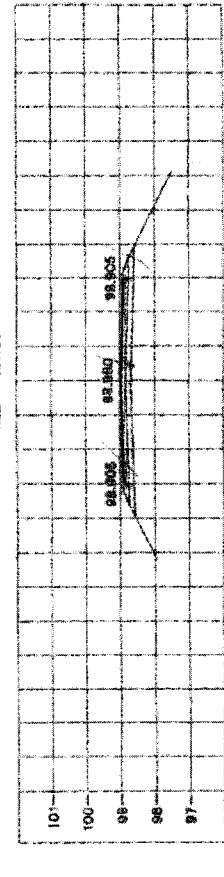

STA. 0+228.000
NCL = 98.933

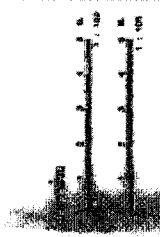

โครงการ ๑๒๒๘/๒๕๖๑-๒๕๖๒

กรมโยธาธิการและผังเมือง
กองช่างโยธา
กองช่างโยธา
กองช่างโยธา

วันที่ ๑๒/๐๗/๖๑

หน้า ๑๓

ชื่อโครงการ ๑๒๒๘/๒๕๖๑-๒๕๖๒

ชื่อเรื่อง ๑๒๒๘/๒๕๖๑-๒๕๖๒

ชื่อผู้จัดทำ ๑๒๒๘/๒๕๖๑-๒๕๖๒

ชื่อผู้ตรวจสอบ ๑๒๒๘/๒๕๖๑-๒๕๖๒

ชื่อผู้รับทราบ ๑๒๒๘/๒๕๖๑-๒๕๖๒

ชื่อผู้ดำเนินการ ๑๒๒๘/๒๕๖๑-๒๕๖๒

ชื่อผู้รับผิดชอบ ๑๒๒๘/๒๕๖๑-๒๕๖๒

ชื่อผู้ประสานงาน ๑๒๒๘/๒๕๖๑-๒๕๖๒

ชื่อผู้จัดทำเอกสาร ๑๒๒๘/๒๕๖๑-๒๕๖๒

ชื่อผู้ตรวจสอบเอกสาร ๑๒๒๘/๒๕๖๑-๒๕๖๒

ชื่อผู้รับทราบเอกสาร ๑๒๒๘/๒๕๖๑-๒๕๖๒

ชื่อผู้ดำเนินการเอกสาร ๑๒๒๘/๒๕๖๑-๒๕๖๒

ชื่อผู้รับผิดชอบเอกสาร ๑๒๒๘/๒๕๖๑-๒๕๖๒

ชื่อผู้ประสานงานเอกสาร ๑๒๒๘/๒๕๖๑-๒๕๖๒

ชื่อผู้จัดทำเอกสาร ๑๒๒๘/๒๕๖๑-๒๕๖๒

ชื่อผู้ตรวจสอบเอกสาร ๑๒๒๘/๒๕๖๑-๒๕๖๒

ชื่อผู้รับทราบเอกสาร ๑๒๒๘/๒๕๖๑-๒๕๖๒

ชื่อผู้ดำเนินการเอกสาร ๑๒๒๘/๒๕๖๑-๒๕๖๒

ชื่อผู้รับผิดชอบเอกสาร ๑๒๒๘/๒๕๖๑-๒๕๖๒

ชื่อผู้ประสานงานเอกสาร ๑๒๒๘/๒๕๖๑-๒๕๖๒

1:1000
0.00
1:1000
1:1000

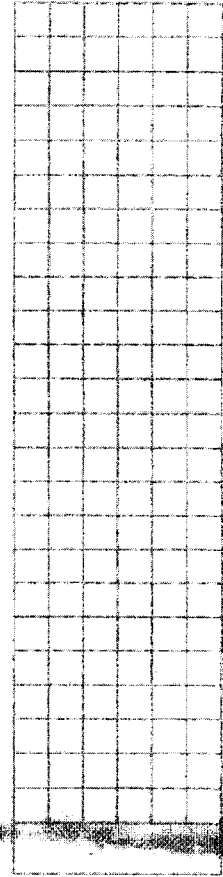
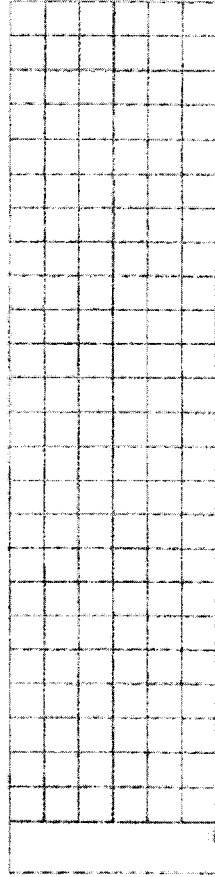
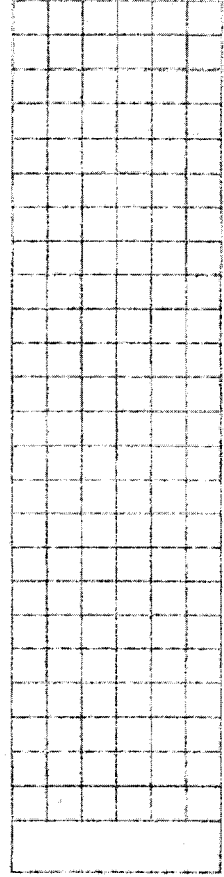
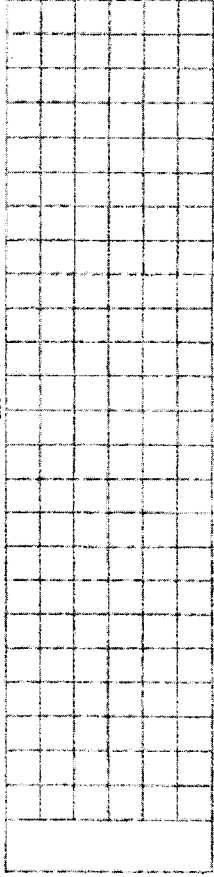

1:1000
0.00
1:1000
1:1000

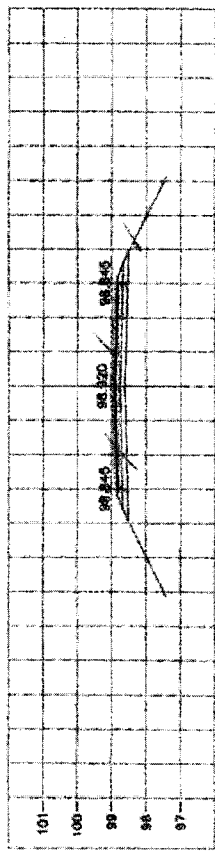
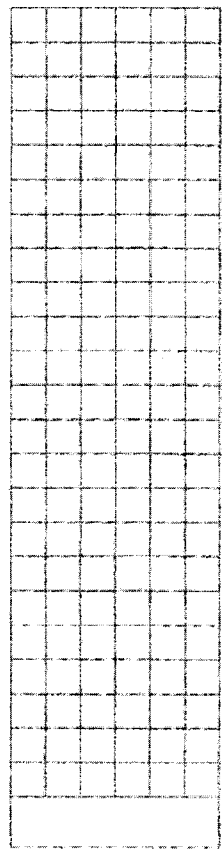
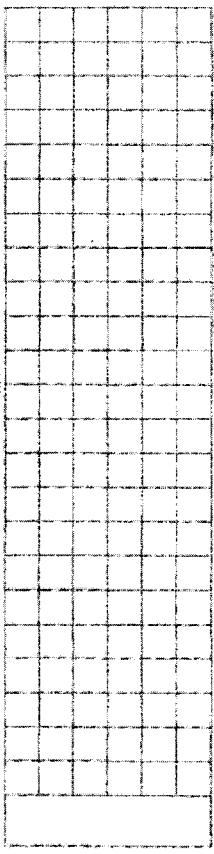

STA. 0+475.000
NOL. = 98.720

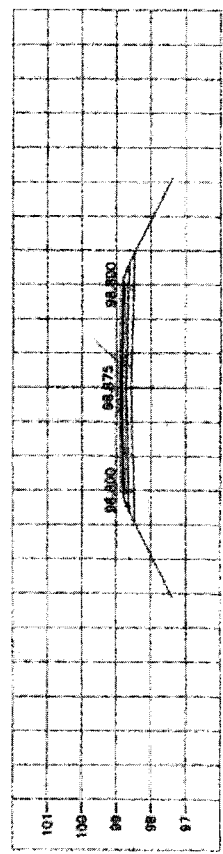

STA. 0+475.000
NOL. = 98.716

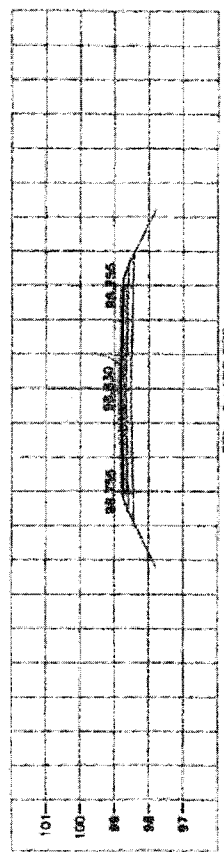

STA. 0+490.000
NOL. = 98.720



ព្រះរាជាណាចក្រកម្ពុជា
ក្រសួងសាងសង់

លេខ: ០២៣៧
ថ្ងៃ: ០៩
ខែ: ០៩
ឆ្នាំ: ២០០០

គម្រោង: សាងសង់ផ្លូវជាតិលេខ ១
គ្រប់គ្រងគម្រោង: វិទ្យាស្ថានបច្ចេកទេសសាងសង់
អង្គការស្រាវជ្រាវ: វិទ្យាស្ថានបច្ចេកទេសសាងសង់
លេខគម្រោង: ០២៣៧
ថ្ងៃ: ០៩
ខែ: ០៩
ឆ្នាំ: ២០០០

លេខ: ០២៣៧
ថ្ងៃ: ០៩
ខែ: ០៩
ឆ្នាំ: ២០០០

แบบมาตรฐานงานทาง หมวดงานถนนคอนกรีตเสริมเหล็ก

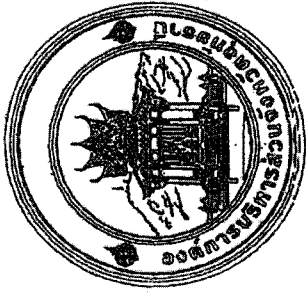

สารบัญ		จำนวน
แผ่นที่	รายการ	แผ่น
1	แบบร่างที่ อบจ. นนทบุรี-ม.001	1
2	แบบร่างที่ อบจ.-2-202	1

สารบัญ		จำนวน
แผ่นที่	รายการ	

สารบัญ		จำนวน
แผ่นที่	รายการ	

กรุงเทพมหานคร

กองช่าง

โครงการถนนคอนกรีตเสริมเหล็ก

ครั้งที่ 1 ถึง 2

กองช่าง

กองช่าง

กองช่าง

กองช่าง

กองช่าง

กองช่าง

กองช่าง กรุงเทพมหานคร

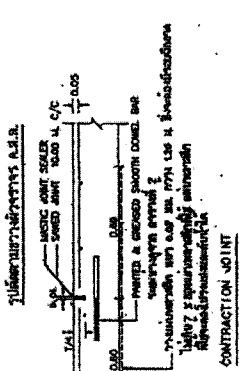
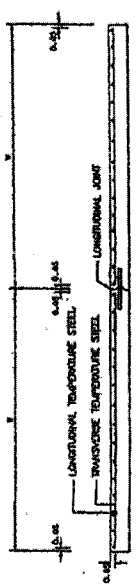
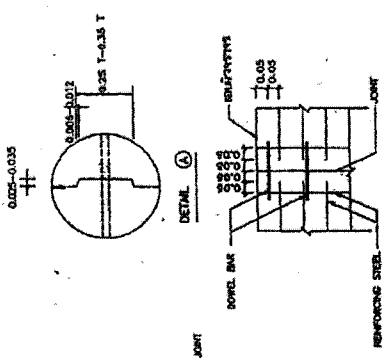
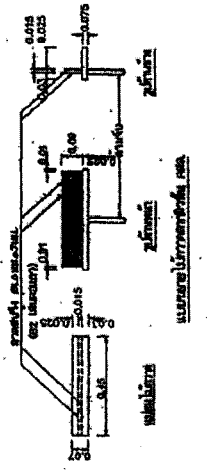

FIGURE 1. TEMPERATURE STEEL

SLAB THICKNESS (CM.)	LONGITUDINAL REINFORCEMENT (DIAMETER x SPACING) (CM.)	TRANSVERSE REINFORCEMENT (DIAMETER x SPACING) (CM.)	NET AREA OF REINFORCEMENT (SQ. CM.)	NET AREA OF WIRE MESH (SQ. CM.)	WITH MAIN EQUIVALENT STEEL (SQ. CM.)
15	8mm. @ 20cm.	8mm. @ 20cm.	227	99	326
18	8mm. @ 25cm.	8mm. @ 25cm.	277	121	398
20	8mm. @ 30cm.	8mm. @ 30cm.	318	139	457
25	8mm. @ 35cm.	8mm. @ 35cm.	353	154	507
28	8mm. @ 40cm.	8mm. @ 40cm.	424	185	609

FIGURE 2. TIE BARS/DOME BARS

SLAB THICKNESS (CM.)	TIE BARS/DOME BARS (DIAMETER x LENGTH) (CM.)	DIAMETER (CM.)	LENGTH (CM.)	SPACING (CM.)
ALL	TIE BARS	Ø8	50	50
15	DOME BARS	Ø8	50	50
18	DOME BARS	Ø8	50	50
20	DOME BARS	Ø8	50	50
25	DOME BARS	Ø8	50	50
28	DOME BARS	Ø8	50	50



1. ...
2. EXPANSION JOINT ...
3. MORTAR JOINT SEALER ...
4. JOINT FILLER ...
5. ...
6. ...
7. ...
8. ...
9. ...
10. ...
11. ...