



## ประกาศองค์การบริหารส่วนจังหวัดอุทัยธานี

เรื่อง ประกวดราคาจ้างก่อสร้างโครงการก่อสร้างถนน คสล. สายหมู่ที่ ๘ ตำบลทุ่งโพ - หมู่ที่ ๕ ตำบลหนองสรวง อำเภอนองฉาง จังหวัดอุทัยธานี ขนาดผิวจราจรกว้าง ๖ เมตร ยาว ๕๐๐ เมตร หนา ๐.๑๕ เมตร พร้อมลงลูกรังไหล่ทาง หรือพื้นที่ไม่น้อยกว่า ๓,๐๐๐ ตารางเมตร รายละเอียดตามแบบที่องค์การบริหารส่วนจังหวัดอุทัยธานีกำหนด ด้วยวิธีประกวดราคาอิเล็กทรอนิกส์ (e-bidding)

องค์การบริหารส่วนจังหวัดอุทัยธานี มีความประสงค์จะ ประกวดราคาจ้างก่อสร้างโครงการก่อสร้างถนน คสล. สายหมู่ที่ ๘ ตำบลทุ่งโพ - หมู่ที่ ๕ ตำบลหนองสรวง อำเภอนองฉาง จังหวัดอุทัยธานี ขนาดผิวจราจรกว้าง ๖ เมตร ยาว ๕๐๐ เมตร หนา ๐.๑๕ เมตร พร้อมลงลูกรังไหล่ทาง หรือพื้นที่ไม่น้อยกว่า ๓,๐๐๐ ตารางเมตร รายละเอียดตามแบบที่องค์การบริหารส่วนจังหวัดอุทัยธานีกำหนด ด้วยวิธีประกวดราคาอิเล็กทรอนิกส์ (e-bidding)

ราคากลางของงานก่อสร้างในการประกวดราคาครั้งนี้เป็นเงินทั้งสิ้น ๑,๙๙๗,๐๐๐.๐๐ บาท (หนึ่งล้านเก้าแสนเก้าหมื่นเจ็ดพันบาทถ้วน)

ผู้ยื่นข้อเสนอจะต้องมีคุณสมบัติ ดังต่อไปนี้

๑. มีความสามารถตามกฎหมาย
๒. ไม่เป็นบุคคลล้มละลาย
๓. ไม่อยู่ระหว่างเลิกกิจการ
๔. ไม่เป็นบุคคลซึ่งอยู่ระหว่างถูกระงับการยื่นข้อเสนอหรือทำสัญญากับหน่วยงานของรัฐไว้ชั่วคราว เนื่องจากเป็นผู้ที่ไม่ผ่านเกณฑ์การประเมินผลการปฏิบัติงานของผู้ประกอบการตามระเบียบที่รัฐมนตรีว่าการกระทรวงการคลังกำหนดตามที่ประกาศเผยแพร่ในระบบเครือข่ายสารสนเทศของกรมบัญชีกลาง
๕. ไม่เป็นบุคคลซึ่งถูกระงับชื่อไว้ในบัญชีรายชื่อผู้ทำงานและได้แจ้งเวียนชื่อให้เป็นผู้ทำงานของหน่วยงานของรัฐในระบบเครือข่ายสารสนเทศของกรมบัญชีกลาง ซึ่งรวมถึงนิติบุคคลที่ผู้ทำงานเป็นหุ้นส่วนผู้จัดการ กรรมการผู้จัดการ ผู้บริหาร ผู้มีอำนาจในการดำเนินงานในกิจการของนิติบุคคลนั้นด้วย
๖. มีคุณสมบัติและไม่มีลักษณะต้องห้ามตามที่คณะกรรมการนโยบายการจัดซื้อจัดจ้างและการบริหารพัสดุภาครัฐกำหนดในราชกิจจานุเบกษา
๗. เป็นนิติบุคคลผู้มีอาชีพรับจ้างงานที่ประกวดราคาอิเล็กทรอนิกส์ดังกล่าว
๘. ไม่เป็นผู้มีผลประโยชน์ร่วมกันกับผู้ยื่นข้อเสนอรายอื่นที่เข้ายื่นข้อเสนอให้แก่องค์การบริหารส่วนจังหวัดอุทัยธานี ณ วันประกาศประกวดราคาอิเล็กทรอนิกส์ หรือไม่เป็นผู้กระทำการอันเป็นการขัดขวางการแข่งขันราคาอย่างเป็นธรรม ในการประกวดราคาอิเล็กทรอนิกส์ครั้งนี้
๙. ไม่เป็นผู้ได้รับเอกสิทธิ์หรือความคุ้มกัน ซึ่งอาจปฏิเสธไม่ยอมขึ้นศาลไทย เว้นแต่รัฐบาลของผู้ยื่นข้อเสนอได้มีคำสั่งให้สละเอกสิทธิ์และความคุ้มกันเช่นนั้น
๑๐. ผู้ยื่นข้อเสนอต้องมีผลงานก่อสร้างประเภทเดียวกันกับงานที่ประกวดราคาจ้างก่อสร้างในวงเงินไม่

น้อยกว่า ๘๐๐,๐๐๐.๐๐ บาท (เก้าแสนบาทถ้วน) และเป็นผลงานที่เป็นคู่สัญญาโดยตรงกับหน่วยงานของรัฐ หรือ หน่วยงานเอกชนที่องค์การบริหารส่วนจังหวัดอุทัยธานีเชื่อถือ

ผู้ยื่นข้อเสนอที่เสนอราคาในรูปแบบของ "กิจการร่วมค้า" ต้องมีคุณสมบัติดังนี้

(๑) กรณีที่กิจการร่วมค้าได้จดทะเบียนเป็นนิติบุคคลใหม่ กิจการร่วมค้าจะต้องมีคุณสมบัติครบถ้วน ตามเงื่อนไขที่กำหนดไว้ในเอกสารประกวดราคา และการเสนอราคาให้เสนอราคาในนาม "กิจการร่วมค้า" ส่วน คุณสมบัติด้านผลงานก่อสร้าง กิจการร่วมค้าดังกล่าวสามารถนำผลงานก่อสร้างของผู้เข้าร่วมค้ำมาใช้แสดงเป็นผลงาน ก่อสร้างของกิจการร่วมค้าที่เข้าประกวดราคาได้

(๒) กรณีที่กิจการร่วมค้าไม่ได้จดทะเบียนเป็นนิติบุคคลใหม่ นิติบุคคลแต่ละนิติบุคคลที่เข้าร่วมค้ำทุกรายจะต้องมีคุณสมบัติครบถ้วนตามเงื่อนไขที่กำหนดไว้ในเอกสารประกวดราคา เว้นแต่ในกรณีที่กิจการร่วมค้าได้มีข้อตกลงระหว่างผู้เข้าร่วมค้ำเป็นลายลักษณ์อักษรกำหนดให้ผู้เข้าร่วมค้ำรายใดรายหนึ่งเป็นผู้รับผิดชอบหลักในการเข้า เสนอราคากับหน่วยงานของรัฐ และแสดงหลักฐานดังกล่าวมาพร้อมการยื่นข้อเสนอประกวดราคาทางระบบจัดซื้อจัด จ้างภาครัฐด้วยอิเล็กทรอนิกส์ กิจการร่วมค้ำนั้นสามารถใช้ผลงานก่อสร้างของผู้เข้าร่วมค้ำหลักรายเดียวเป็นผลงาน ก่อสร้างของกิจการร่วมค้าที่ยื่นข้อเสนอได้

ทั้งนี้ "กิจการร่วมค้าที่จดทะเบียนเป็นนิติบุคคลใหม่" หมายความว่า กิจการร่วมค้าที่จดทะเบียนเป็น นิติบุคคลต่อกรมพัฒนาธุรกิจการค้า กระทรวงพาณิชย์

๑๑. ผู้ยื่นข้อเสนอต้องลงทะเบียนในระบบจัดซื้อจัดจ้างภาครัฐด้วยอิเล็กทรอนิกส์ (Electronic Government Procurement : e - GP) ของกรมบัญชีกลาง

ผู้ยื่นข้อเสนอต้องยื่นข้อเสนอและเสนอราคาทางระบบจัดซื้อจัดจ้างภาครัฐด้วยอิเล็กทรอนิกส์ ในวันที่ ..... ระหว่างเวลา ..... น. ถึง ..... น.

ผู้สนใจสามารถขอซื้อเอกสารประกวดราคาด้วยอิเล็กทรอนิกส์ ในราคาชุดละ ๑,๐๐๐.๐๐ บาท ผ่านทาง ระบบจัดซื้อจัดจ้างภาครัฐด้วยอิเล็กทรอนิกส์และชำระเงินผ่านทางธนาคาร ตั้งแต่วันที่ ..... ถึงวันที่ ..... โดยดาวน์โหลดเอกสารผ่านทางระบบจัดซื้อจัดจ้างภาครัฐด้วยอิเล็กทรอนิกส์ ได้ภายหลังจากชำระเงิน เป็นที่เรียบร้อยแล้วจนถึงก่อนวันเสนอราคา

ผู้สนใจสามารถดูรายละเอียดได้ที่เว็บไซต์ [www.uthaipao.go.th](http://www.uthaipao.go.th) หรือ [www.gprocurement.go.th](http://www.gprocurement.go.th) หรือสอบถามทางโทรศัพท์หมายเลข ๐-๕๖๕๑-๒๙๓๗ ในวันและเวลาราชการ

ประกาศ ณ วันที่ ๑๒ พฤศจิกายน พ.ศ. ๒๕๖๒

(นายเผด็จ นุ้ยปรี)

นายกองค์การบริหารส่วนจังหวัดอุทัยธานี

หมายเหตุ ผู้ประกอบการสามารถจัดเตรียมเอกสารประกอบการเสนอราคา (เอกสารส่วนที่ ๑ และเอกสารส่วนที่ ๒)  
ในระบบ e-GP ได้ตั้งแต่วันที่ซื้อเอกสารจนถึงวันเสนอราคา

เอกสารประกวดราคาจ้างก่อสร้างด้วยการประกวดราคาอิเล็กทรอนิกส์ (e-bidding)

เลขที่ .....

การจ้างก่อสร้างโครงการก่อสร้างถนน คสล. สายหมู่ที่ ๘ ตำบลทุ่งโพ - หมู่ที่ ๕ ตำบลหนองสรวง อำเภอหนองฉาง จังหวัดอุทัยธานี ขนาดผิวจราจรกว้าง ๖ เมตร ยาว ๕๐๐ เมตร หนา ๐.๑๕ เมตร พร้อมลงลูกรังไหล่ทาง หรือพื้นที่ไม่น้อยกว่า ๓,๐๐๐ ตารางเมตร รายละเอียดตามแบบที่องค์การบริหารส่วนจังหวัดอุทัยธานี

กำหนด

ตามประกาศ องค์การบริหารส่วนจังหวัดอุทัยธานี

ลงวันที่ พฤศจิกายน ๒๕๖๒

องค์การบริหารส่วนจังหวัดอุทัยธานี ซึ่งต่อไปนี้จะเรียกว่า "องค์การบริหารส่วนจังหวัด" มีความประสงค์จะประกวดราคาจ้างก่อสร้าง โครงการก่อสร้างถนน คสล. สายหมู่ที่ ๘ ตำบลทุ่งโพ - หมู่ที่ ๕ ตำบลหนองสรวง อำเภอหนองฉาง จังหวัดอุทัยธานี ขนาดผิวจราจรกว้าง ๖ เมตร ยาว ๕๐๐ เมตร หนา ๐.๑๕ เมตร พร้อมลงลูกรังไหล่ทาง หรือพื้นที่ไม่น้อยกว่า ๓,๐๐๐ ตารางเมตร รายละเอียดตามแบบที่องค์การบริหารส่วนจังหวัดอุทัยธานีกำหนด ณ บริเวณถนน สายหมู่ที่ ๘ ตำบลทุ่งโพ - หมู่ที่ ๕ ตำบลหนองสรวง อำเภอหนองฉาง จังหวัดอุทัยธานี ด้วยวิธีประกวดราคาอิเล็กทรอนิกส์ (e-bidding) โดยมีข้อแนะนำและข้อกำหนดดังต่อไปนี้

๑. เอกสารแนบท้ายเอกสารประกวดราคาอิเล็กทรอนิกส์

- ๑.๑ แบบรูปและรายการละเอียด
- ๑.๒ แบบใบเสนอราคาที่กำหนดไว้ในระบบจัดซื้อจัดจ้างภาครัฐด้วยอิเล็กทรอนิกส์
- ๑.๓ สัญญาจ้างก่อสร้าง
- ๑.๔ แบบหนังสือค้ำประกัน
  - (๑) หลักประกันสัญญา
- ๑.๕ สูตรการปรับราคา
- ๑.๖ บทนิยาม
  - (๑) ผู้ที่มีผลประโยชน์ร่วมกัน
  - (๒) การขัดขวางการแข่งขันอย่างเป็นธรรม
- ๑.๗ แบบบัญชีเอกสารที่กำหนดไว้ในระบบจัดซื้อจัดจ้างภาครัฐด้วยอิเล็กทรอนิกส์
  - (๑) บัญชีเอกสารส่วนที่ ๑
  - (๒) บัญชีเอกสารส่วนที่ ๒

..... ฯลฯ.....

๒. คุณสมบัติของผู้ยื่นข้อเสนอ

- ๒.๑ มีความสามารถตามกฎหมาย
- ๒.๒ ไม่เป็นบุคคลล้มละลาย
- ๒.๓ ไม่อยู่ระหว่างเลิกกิจการ

๒.๔ ไม่เป็นบุคคลซึ่งอยู่ระหว่างถูกระงับการยื่นข้อเสนอหรือทำสัญญากับหน่วยงานของรัฐไว้ชั่วคราว เนื่องจากเป็นผู้ที่ไม่ผ่านเกณฑ์การประเมินผลการปฏิบัติงานของผู้ประกอบการตามระเบียบที่รัฐมนตรีว่าการกระทรวงการคลังกำหนดตามที่ประกาศเผยแพร่ในระบบเครือข่ายสารสนเทศของกรมบัญชีกลาง

๒.๕ ไม่เป็นบุคคลซึ่งถูกระบุชื่อไว้ในบัญชีรายชื่อผู้ทำงานและได้แจ้งเวียนชื่อให้เป็นผู้ทำงานของหน่วยงานของรัฐในระบบเครือข่ายสารสนเทศของกรมบัญชีกลาง ซึ่งรวมถึงนิติบุคคลที่ผู้ทำงานเป็นหุ้นส่วนผู้จัดการ กรรมการผู้จัดการ ผู้บริหาร ผู้มีอำนาจในการดำเนินงานในกิจการของนิติบุคคลนั้นด้วย

๒.๖ มีคุณสมบัติและไม่มีลักษณะต้องห้ามตามที่คณะกรรมการนโยบายการจัดซื้อจัดจ้างและการบริหารพัสดุภาครัฐกำหนดในราชกิจจานุเบกษา

๒.๗ เป็นนิติบุคคลผู้มีอาชีพรับจ้างงานที่ประกวดราคาอิเล็กทรอนิกส์ดังกล่าว

๒.๘ ไม่เป็นผู้มีผลประโยชน์ร่วมกันกับผู้ยื่นข้อเสนอรายอื่นที่เข้ายื่นข้อเสนอให้แก่ องค์การบริหารส่วนจังหวัด ณ วันประกาศประกวดราคาอิเล็กทรอนิกส์ หรือไม่เป็นผู้กระทำการอันเป็นการขัดขวางการแข่งขันอย่างเป็นธรรม ในการประกวดราคาอิเล็กทรอนิกส์ครั้งนี้

๒.๙ ไม่เป็นผู้ได้รับเอกสิทธิ์หรือความคุ้มกัน ซึ่งอาจปฏิเสธไม่ยอมขึ้นศาลไทย เว้นแต่รัฐบาลของผู้ยื่นข้อเสนอได้มีคำสั่งให้สละเอกสิทธิ์และความคุ้มกันเช่นนั้น

๒.๑๐ ผู้ยื่นข้อเสนอต้องมีผลงานก่อสร้างประเภทเดียวกันกับงานที่ประกวดราคาจ้างก่อสร้างในวงเงินไม่น้อยกว่า ๙๐๐,๐๐๐.๐๐ บาท (เก้าแสนบาทถ้วน) และเป็นผลงานที่เป็นคู่สัญญาโดยตรงกับหน่วยงานของรัฐ หรือหน่วยงานเอกชนที่องค์การบริหารส่วนจังหวัดเชื่อถือ

ผู้ยื่นข้อเสนอที่เสนอราคาในรูปแบบของ "กิจการร่วมค้า" ต้องมีคุณสมบัติ ดังนี้

(๑) กรณีที่กิจการร่วมค้าได้จดทะเบียนเป็นนิติบุคคลใหม่ กิจการร่วมค้าจะต้องมีคุณสมบัติครบถ้วนตามเงื่อนไขที่กำหนดไว้ในเอกสารประกวดราคา และการเสนอราคาให้เสนอราคาในนาม "กิจการร่วมค้า" ส่วนคุณสมบัติด้านผลงานก่อสร้าง กิจการร่วมค้าดังกล่าวสามารถนำผลงานก่อสร้างของผู้เข้าร่วมค้ามาใช้แสดงเป็นผลงานก่อสร้างของกิจการร่วมค้าที่เข้าประกวดราคาได้

(๒) กรณีที่กิจการร่วมค้าไม่ได้จดทะเบียนเป็นนิติบุคคลใหม่ นิติบุคคลแต่ละนิติบุคคลที่เข้าร่วมค้าทุกรายจะต้องมีคุณสมบัติครบถ้วนตามเงื่อนไขที่กำหนดไว้ในเอกสารประกวดราคา เว้นแต่ ในกรณีที่กิจการร่วมค้าได้มีข้อตกลงระหว่างผู้เข้าร่วมค้าเป็นลายลักษณ์อักษรกำหนดให้ผู้เข้าร่วมค้ารายใดรายหนึ่งเป็นผู้รับผิดชอบหลักในการเข้าเสนอรอราคากับหน่วยงานของรัฐ และแสดงหลักฐานดังกล่าวมาพร้อมการยื่นข้อเสนอประกวดราคาทางระบบจัดซื้อจัดจ้างภาครัฐด้วยอิเล็กทรอนิกส์ กิจการร่วมค้านั้นสามารถใช้ผลงานก่อสร้างของผู้เข้าร่วมค้าหลักรายเดียวเป็นผลงานก่อสร้างของกิจการร่วมค้าที่ยื่นเสนอราคาได้

ทั้งนี้ "กิจการร่วมค้าที่จดทะเบียนเป็นนิติบุคคลใหม่" หมายความว่า กิจการร่วมค้าที่จดทะเบียนเป็นนิติบุคคลต่อกรมพัฒนาธุรกิจการค้า กระทรวงพาณิชย์

๒.๑๑ ผู้ยื่นข้อเสนอต้องลงทะเบียนในระบบจัดซื้อจัดจ้างภาครัฐด้วยอิเล็กทรอนิกส์

(Electronic Government Procurement : e - GP) ของกรมบัญชีกลาง

### ๓. หลักฐานการยื่นข้อเสนอ

ผู้ยื่นข้อเสนอจะต้องเสนอเอกสารหลักฐานยื่นมาพร้อมกับการเสนอราคาทางระบบจัดซื้อจัดจ้างภาครัฐด้วยอิเล็กทรอนิกส์ โดยแยกเป็น ๒ ส่วน คือ

**๓.๑ ส่วนที่ ๑ อย่างน้อยต้องมีเอกสารดังต่อไปนี้**

- (๑) ในกรณีผู้ยื่นข้อเสนอเป็นนิติบุคคล
  - (ก) ห้างหุ้นส่วนสามัญหรือห้างหุ้นส่วนจำกัด ให้ยื่นสำเนาหนังสือรับรองการจดทะเบียนนิติบุคคล บัญชีรายชื่อหุ้นส่วนผู้จัดการ ผู้มีอำนาจควบคุม (ถ้ามี) พร้อมทั้งรับรองสำเนาถูกต้อง
  - (ข) บริษัทจำกัดหรือบริษัทมหาชนจำกัด ให้ยื่นสำเนาหนังสือรับรองการจดทะเบียนนิติบุคคล หนังสือบริคณห์สนธิ บัญชีรายชื่อกรรมการผู้จัดการ ผู้มีอำนาจควบคุม (ถ้ามี) และบัญชีผู้ถือหุ้นรายใหญ่ (ถ้ามี) พร้อมทั้งรับรองสำเนาถูกต้อง

(๒) ในกรณีผู้ยื่นข้อเสนอเป็นบุคคลธรรมดาหรือคณะบุคคลที่มีใจนิติบุคคล ให้ยื่นสำเนาบัตรประจำตัวประชาชนของผู้ยื่น ข้อเสนอข้อตกลงที่แสดงถึงการเข้าเป็นหุ้นส่วน (ถ้ามี) สำเนาบัตรประจำตัวประชาชนของผู้เป็นหุ้นส่วน หรือสำเนาหนังสือเดินทางของผู้เป็นหุ้นส่วนที่มีได้ถือสัญชาติไทย พร้อมทั้งรับรองสำเนาถูกต้อง

(๓) ในกรณีผู้ยื่นข้อเสนอเป็นผู้ยื่นข้อเสนอรวมกันในฐานะเป็นผู้ร่วมค้า ให้ยื่นสำเนาสัญญาของการเข้าร่วมค้า และเอกสารตามที่ระบุไว้ใน (๑) หรือ (๒) ของผู้ร่วมค้า แล้วแต่กรณี

(๔) เอกสารเพิ่มเติมอื่นๆ

(๔.๑) สำเนาใบทะเบียนพาณิชย์ พร้อมทั้งรับรองสำเนาถูกต้อง

(๔.๒) สำเนาใบทะเบียนภาษีมูลค่าเพิ่ม พร้อมทั้งรับรองสำเนาถูกต้อง

(๕) บัญชีเอกสารส่วนที่ ๑ ทั้งหมดที่ได้ยื่นพร้อมกับการเสนอราคาทางระบบจัดซื้อจัดจ้างภาครัฐด้วยอิเล็กทรอนิกส์ ตามแบบในข้อ ๑.๗ (๑) โดยไม่ต้องแนบในรูปแบบ PDF File (Portable Document Format)

ทั้งนี้ เมื่อผู้ยื่นข้อเสนอดำเนินการแนบไฟล์เอกสารตามบัญชีเอกสารส่วนที่ ๑ ครบถ้วน ถูกต้องแล้ว ระบบจัดซื้อจัดจ้างภาครัฐด้วยอิเล็กทรอนิกส์จะสร้างบัญชีเอกสารส่วนที่ ๑ ตามแบบในข้อ ๑.๗ (๑) ให้โดยผู้ยื่นข้อเสนอไม่ต้องแนบบัญชีเอกสารส่วนที่ ๑ ดังกล่าวในรูปแบบ PDF File (Portable Document Format)

**๓.๒ ส่วนที่ ๒ อย่างน้อยต้องมีเอกสารดังต่อไปนี้**

(๑) ในกรณีที่ผู้ยื่นข้อเสนอมอบอำนาจให้บุคคลอื่นกระทำการแทนให้แนบหนังสือมอบอำนาจซึ่งติดอากรแสตมป์ตามกฎหมาย โดยมีหลักฐานแสดงตัวตนของผู้มอบอำนาจและผู้รับมอบอำนาจ ทั้งนี้หากผู้รับมอบอำนาจเป็นบุคคลธรรมดาต้องเป็นผู้ที่บรรลุนิติภาวะตามกฎหมายแล้วเท่านั้น

(๒) สำเนาหนังสือรับรองผลงานก่อสร้างพร้อมทั้งรับรองสำเนาถูกต้อง

(๓) เอกสารเพิ่มเติมอื่นๆ

(๓.๑) สำเนาแบบแสดงการลงทะเบียนในระบบ e-GP พร้อมทั้งรับรองสำเนาถูกต้อง

ต้อง

(๓.๒) อื่น ๆ (ถ้ามี)

(๔) บัญชีเอกสารส่วนที่ ๒ ทั้งหมดที่ได้ยื่นพร้อมกับการเสนอราคาทางระบบจัดซื้อจัดจ้างภาครัฐด้วยอิเล็กทรอนิกส์ตามแบบในข้อ ๑.๗ (๒) โดยไม่ต้องแนบในรูปแบบ PDF File (Portable Document Format)

ทั้งนี้ เมื่อผู้ยื่นข้อเสนอดำเนินการแนบไฟล์เอกสารตามบัญชีเอกสารส่วนที่ ๒ ครบถ้วนถูกต้องแล้ว ระบบจัดซื้อจัดจ้างภาครัฐด้วยอิเล็กทรอนิกส์จะสร้างบัญชีเอกสารส่วนที่ ๒ ตามแบบในข้อ ๑.๗ (๒) ให้โดยผู้ยื่นข้อเสนอไม่ต้องแนบบัญชีเอกสารส่วนที่ ๒ ดังกล่าวในรูปแบบ PDF File (Portable Document Format)

#### ๔. การเสนอราคา

๔.๑ ผู้ยื่นข้อเสนอต้องยื่นข้อเสนอ และเสนอราคาทางระบบจัดซื้อจัดจ้างภาครัฐด้วยอิเล็กทรอนิกส์ตามที่กำหนดไว้ในเอกสารประกวดราคาอิเล็กทรอนิกส์นี้ โดยไม่มีเงื่อนไขใดๆ ทั้งสิ้น และจะต้องกรอกข้อความให้ถูกต้องครบถ้วน พร้อมทั้งหลักฐานแสดงตัวตนและทำการยืนยันตัวตนของผู้ยื่นข้อเสนอโดยไม่ต้องแนบใบเสนอราคาในรูปแบบ PDF File (Portable Document Format)

๔.๒ ให้ผู้ยื่นข้อเสนอกรอกรายละเอียดการเสนอราคาในใบเสนอราคาตามแบบเอกสารประกวดราคาจ้างก่อสร้างด้วยวิธีประกวดราคาอิเล็กทรอนิกส์ (e-bidding) ข้อ ๑.๒ ให้ครบถ้วนโดยไม่ต้องยื่นใบแจ้งปริมาณงานและราคา และใบบัญชีรายการก่อสร้างในรูปแบบ PDF File (Portable Document Format)

ในการเสนอราคาให้เสนอราคาเป็นเงินบาทและเสนอราคาได้เพียงครั้งเดียวและราคาเดียว โดยเสนอราคารวม หรือราคาต่อหน่วย หรือราคาต่อรายการ ตามเงื่อนไขที่ระบุไว้ท้ายใบเสนอราคาให้ถูกต้อง ทั้งนี้ ราคาที่เสนอจะต้องตรงกันทั้งตัวเลขและตัวหนังสือ ถ้าตัวเลขและตัวหนังสือไม่ตรงกัน ให้ถือตัวหนังสือเป็นสำคัญ โดยคิดราคารวมทั้งสิ้นซึ่งรวมค่าภาษีมูลค่าเพิ่ม ภาษีอากรอื่น และค่าใช้จ่ายที่พึงปวงไว้แล้ว

ราคาที่เสนอจะต้องเสนอกำหนดยื่นราคาไม่น้อยกว่า ๑๒๐ วัน ตั้งแต่วันเสนอราคาโดยภายในกำหนดยื่นราคา ผู้ยื่นข้อเสนอต้องรับผิดชอบราคาที่ตนได้เสนอไว้และจะถอนการเสนอราคามีได้

๔.๓ ผู้ยื่นข้อเสนอจะต้องเสนอกำหนดเวลาดำเนินการก่อสร้างแล้วเสร็จไม่เกิน ๙๐ วัน นับถัดจากวันลงนามในสัญญาจ้างหรือจากวันที่ได้รับหนังสือแจ้งจาก องค์การบริหารส่วนจังหวัด ให้เริ่มทำงาน

๔.๔ ก่อนเสนอราคา ผู้ยื่นข้อเสนอควรตรวจสอบร่างสัญญา แบบรูป และรายการละเอียด ฯลฯ ให้ถี่ถ้วนและเข้าใจเอกสารประกวดราคาจ้างอิเล็กทรอนิกส์ทั้งหมดเสียก่อนที่จะตกลงยื่นข้อเสนอตามเงื่อนไขในเอกสารประกวดราคาจ้างอิเล็กทรอนิกส์

๔.๕ ผู้ยื่นข้อเสนอจะต้องยื่นข้อเสนอและเสนอราคาทางระบบจัดซื้อจัดจ้างภาครัฐด้วยอิเล็กทรอนิกส์ในวันที่ ..... ระหว่างเวลา ..... น. ถึง ..... น. และเวลาในการเสนอราคาให้ถือตามเวลาของระบบจัดซื้อจัดจ้างภาครัฐด้วยอิเล็กทรอนิกส์เป็นเกณฑ์

เมื่อพ้นกำหนดเวลายื่นข้อเสนอและเสนอราคาแล้ว จะไม่รับเอกสารการยื่นข้อเสนอและเสนอราคาใดๆ โดยเด็ดขาด

๔.๖ ผู้ยื่นข้อเสนอต้องจัดทำเอกสารสำหรับใช้ในการเสนอราคาในรูปแบบไฟล์เอกสารประเภท PDF File (Portable Document Format) โดยผู้ยื่นข้อเสนอต้องเป็นผู้รับผิดชอบตรวจสอบความครบถ้วน

ถูกต้อง และชัดเจนของเอกสาร PDF File ก่อนที่จะยืนยันการเสนอราคา แล้วจึงส่งข้อมูล (Upload) เพื่อเป็นการเสนอราคาให้แก่องค์การบริหารส่วนจังหวัด ผ่านทางระบบจัดซื้อจัดจ้างภาครัฐด้วยอิเล็กทรอนิกส์

๔.๗ คณะกรรมการพิจารณาผลการประกวดราคาอิเล็กทรอนิกส์จะดำเนินการตรวจสอบคุณสมบัติของผู้ยื่นข้อเสนอแต่ละรายว่า เป็นผู้ยื่นข้อเสนอที่มีผลประโยชน์ร่วมกันกับผู้ยื่นข้อเสนอรายอื่นตามข้อ ๑.๖ (๑) หรือไม่ หากปรากฏว่าผู้ยื่นข้อเสนอรายใดเป็นผู้ยื่นข้อเสนอที่มีผลประโยชน์ร่วมกันกับผู้ยื่นข้อเสนอรายอื่น คณะกรรมการฯ จะตัดรายชื่อผู้ยื่นข้อเสนอราคาที่มีผลประโยชน์ร่วมกันนั้นออกจากการเป็นผู้ยื่นข้อเสนอ

หากปรากฏต่อคณะกรรมการพิจารณาผลการประกวดราคาอิเล็กทรอนิกส์ว่า ก่อนหรือในขณะที่มีการพิจารณาข้อเสนอ มีผู้ยื่นข้อเสนอรายใดกระทำการอันเป็นการขัดขวางการแข่งขันอย่างเป็นธรรมตามข้อ ๑.๖ (๒) และคณะกรรมการฯ เชื่อว่ามีการกระทำการอันเป็นการขัดขวางการแข่งขันอย่างเป็นธรรม คณะกรรมการฯ จะตัดรายชื่อผู้ยื่นข้อเสนอรายนั้นออกจากการเป็นผู้ยื่นข้อเสนอ และองค์การบริหารส่วนจังหวัด จะพิจารณาลงโทษผู้ยื่นข้อเสนอดังกล่าวเป็นผู้ทำงาน เว้นแต่ องค์การบริหารส่วนจังหวัด จะพิจารณาเห็นว่าผู้ยื่นข้อเสนอรายนั้น มิใช่เป็นผู้ริเริ่มให้มีการกระทำความผิดและได้ให้ความร่วมมือเป็นประโยชน์ต่อการพิจารณาขององค์การบริหารส่วนจังหวัด

๔.๘ ผู้ยื่นข้อเสนอจะต้องปฏิบัติ ดังนี้

- (๑) ปฏิบัติตามเงื่อนไขที่ระบุไว้ในเอกสารประกวดราคาอิเล็กทรอนิกส์
- (๒) ราคาที่เสนอจะต้องเป็นราคาที่รวมภาษีมูลค่าเพิ่ม และภาษีอื่นๆ (ถ้ามี) รวมค่าใช้จ่ายทั้งปวงไว้ด้วยแล้ว
- (๓) ผู้ยื่นข้อเสนอจะต้องลงทะเบียนเพื่อเข้าสู่กระบวนการเสนอราคา ตามวัน เวลา ที่กำหนด
- (๔) ผู้ยื่นข้อเสนอจะถอนการเสนอราคาที่เสนอแล้วไม่ได้
- (๕) ผู้ยื่นข้อเสนอต้องศึกษาและทำความเข้าใจในระบบและวิธีการเสนอราคาด้วยวิธี

ประกวดราคาอิเล็กทรอนิกส์ ของกรมบัญชีกลางที่แสดงไว้ในเว็บไซต์ [www.gprocurement.go.th](http://www.gprocurement.go.th)

## ๕. หลักเกณฑ์และสิทธิในการพิจารณา

๕.๑ การพิจารณาผลการยื่นข้อเสนอประกวดราคาอิเล็กทรอนิกส์ครั้งนี้ องค์การบริหารส่วนจังหวัดจะพิจารณาคัดสินโดยใช้หลักเกณฑ์ ราคา

๕.๒ การพิจารณาผู้ชนะการยื่นข้อเสนอ

กรณีใช้หลักเกณฑ์ราคาในการพิจารณาผู้ชนะการยื่นข้อเสนอ องค์การบริหารส่วนจังหวัด จะพิจารณาจาก ราคารวม

๕.๓ หากผู้ยื่นข้อเสนอรายใดมีคุณสมบัติไม่ถูกต้องตามข้อ ๒ หรือยื่นหลักฐานการยื่นข้อเสนอไม่ถูกต้อง หรือไม่ครบถ้วนตามข้อ ๓ หรือยื่นข้อเสนอไม่ถูกต้องตามข้อ ๔ แล้ว คณะกรรมการพิจารณาผล การประกวดราคาอิเล็กทรอนิกส์จะไม่รับพิจารณาข้อเสนอของผู้ยื่นข้อเสนอรายนั้น เว้นแต่ผู้ยื่นข้อเสนอรายใดเสนอเอกสารทางเทคนิคหรือรายละเอียดคุณลักษณะเฉพาะของพัสดุที่จะจ้างไม่ครบถ้วน หรือเสนอรายละเอียดแตกต่างไปจากเงื่อนไขที่องค์การบริหารส่วนจังหวัดกำหนดไว้ในประกาศและเอกสารประกวดราคาอิเล็กทรอนิกส์ ในส่วนที่มีใช้



สาระสำคัญและความแตกต่างกัน ไม่มีผลทำให้เกิดการได้เปรียบเสียเปรียบต่อผู้ยื่นข้อเสนอรายอื่น หรือเป็นการผิดพลาดเล็กน้อย คณะกรรมการฯ อาจพิจารณาผ่อนปรนการตัดสินผู้ยื่นข้อเสนอรายนั้น

๕.๔ องค์การบริหารส่วนจังหวัดสงวนสิทธิไม่พิจารณาข้อเสนอของผู้ยื่นข้อเสนอโดยไม่มีกรณีผ่อนผัน ในกรณีดังต่อไปนี้

(๑) ไม่ปรากฏชื่อผู้ยื่นข้อเสนอรายนั้นในบัญชีรายชื่อผู้รับเอกสารประกวดราคาอิเล็กทรอนิกส์ทางระบบจัดซื้อจัดจ้างด้วยอิเล็กทรอนิกส์ หรือบัญชีรายชื่อผู้ซื้อเอกสารประกวดราคาอิเล็กทรอนิกส์ทางระบบจัดซื้อจัดจ้างด้วยอิเล็กทรอนิกส์ ขององค์การบริหารส่วนจังหวัด

(๒) ไม่กรอกชื่อผู้ยื่นข้อเสนอในการเสนอราคาทางระบบจัดซื้อจัดจ้างด้วยอิเล็กทรอนิกส์

(๓) เสนอรายละเอียดแตกต่างไปจากเงื่อนไขที่กำหนดในเอกสารประกวดราคาอิเล็กทรอนิกส์ที่เป็นสาระสำคัญ หรือมีผลทำให้เกิดความได้เปรียบเสียเปรียบแก่ผู้ยื่นข้อเสนอรายอื่น

๕.๕ ในการตัดสินการประกวดราคาอิเล็กทรอนิกส์หรือในการทำสัญญา คณะกรรมการพิจารณาผลการประกวดราคาอิเล็กทรอนิกส์หรือองค์การบริหารส่วนจังหวัด มีสิทธิให้ผู้ยื่นข้อเสนอชี้แจงข้อเท็จจริงเพิ่มเติมได้ องค์การบริหารส่วนจังหวัดมีสิทธิที่จะไม่รับข้อเสนอ ไม่รับราคา หรือไม่ทำสัญญา หากข้อเท็จจริงดังกล่าวไม่เหมาะสมหรือไม่ถูกต้อง

๕.๖ องค์การบริหารส่วนจังหวัดทรงไว้ซึ่งสิทธิที่จะไม่รับราคาต่ำสุด หรือราคาหนึ่งราคาใด หรือราคาที่เสนอทั้งหมดก็ได้ และอาจพิจารณาเลือกจ้างในจำนวน หรือขนาด หรือเฉพาะรายการหนึ่งรายการใด หรืออาจจะยกเลิก การประกวดราคาอิเล็กทรอนิกส์โดยไม่พิจารณาจัดจ้างเลยก็ได้ สุดแต่จะพิจารณา ทั้งนี้ เพื่อประโยชน์ของทางราชการเป็นสำคัญ และให้ถือว่าการตัดสินขององค์การบริหารส่วนจังหวัดเป็นเด็ดขาดผู้ยื่นข้อเสนอจะเรียกร้องค่าใช้จ่า หรือค่าเสียหายใดๆ มิได้ รวมทั้ง องค์การบริหารส่วนจังหวัดจะพิจารณายกเลิกการประกวดราคาอิเล็กทรอนิกส์และลงโทษผู้ยื่นข้อเสนอเป็นผู้ทำงาน ไม่ว่าจะเป็นผู้ยื่นข้อเสนอที่ได้รับการคัดเลือกหรือไม่ก็ตาม หากมีเหตุที่เชื่อถือได้ว่ายื่นข้อเสนอกระทำการโดยไม่สุจริต เช่น การเสนอเอกสารอันเป็นเท็จ หรือใช้ข้อมูลคลลธรรมดา หรือนิติบุคคลอื่นมาเสนอราคาแทน เป็นต้น

ในกรณีที่ผู้ยื่นข้อเสนอรายที่เสนอราคาต่ำสุด เสนอราคาต่ำจนคาดหมายได้ว่าไม่อาจดำเนินงานตามเอกสารประกวดราคาอิเล็กทรอนิกส์ได้ คณะกรรมการพิจารณาผลการประกวดราคาอิเล็กทรอนิกส์หรือองค์การบริหารส่วนจังหวัด จะให้ผู้ยื่นข้อเสนอชี้แจงและแสดงหลักฐานที่ทำให้เชื่อได้ว่าผู้ยื่นข้อเสนอสามารถดำเนินงานตามเอกสารประกวดราคาอิเล็กทรอนิกส์ให้เสร็จสมบูรณ์ หากคำชี้แจงไม่เป็นที่รับฟังได้ องค์การบริหารส่วนจังหวัด มีสิทธิที่จะไม่รับข้อเสนอหรือไม่รับราคาของผู้ยื่นข้อเสนอรายนั้น ทั้งนี้ผู้ยื่นเสนอดังกล่าวไม่มีสิทธิเรียกร้องค่าใช้จ่า หรือค่าเสียหายใดๆ จากองค์การบริหารส่วนจังหวัด

๕.๗ ก่อนลงนามในสัญญา องค์การบริหารส่วนจังหวัด อาจประกาศยกเลิกการประกวดราคาอิเล็กทรอนิกส์ หากปรากฏว่ามีการกระทำที่เข้าลักษณะผู้ยื่นข้อเสนอที่ชนะการประกวดราคาหรือที่ได้รับการคัดเลือก มีผลประโยชน์ร่วมกัน หรือมีส่วนได้เสียกับผู้ยื่นข้อเสนอรายอื่น หรือขัดขวางการแข่งขันอย่างเป็นธรรม หรือสมยอมกันกับผู้ยื่นข้อเสนอรายอื่น หรือเจ้าหน้าที่ในการเสนอราคา หรือถือว่ากระทำการทุจริตอื่นใดในการเสนอราคา

## ๖. การทำสัญญาจ้างก่อสร้าง

ผู้ชนะการประกวดราคาอิเล็กทรอนิกส์จะต้องทำสัญญาจ้างตามแบบสัญญา ดังระบุในข้อ ๑.๓ หรือทำข้อตกลงเป็นหนังสือกับองค์การบริหารส่วนจังหวัด ภายใน ๓ วัน นับถัดจากวันที่ได้รับแจ้ง และจะต้องวางหลักประกันสัญญาเป็นจำนวนเงินเท่ากับร้อยละ ๕ ของราคาค่าจ้างที่ประกวดราคาอิเล็กทรอนิกส์ ให้องค์การบริหารส่วนจังหวัดยึดถือไว้ในขณะทำสัญญาโดยใช้หลักประกันอย่างหนึ่งอย่างใด ดังต่อไปนี้

๖.๑ เงินสด

๖.๒ เช็คหรือตราพท์ที่ธนาคารเซ็นสั่งจ่าย ซึ่งเป็นเช็คหรือตราพท์ลงวันที่ที่ใช้เช็คหรือตราพท์นั้น ชำระต่อเจ้าหน้าที่ในวันทำสัญญา หรือก่อนวันนั้นไม่เกิน ๓ วันทำการ

๖.๓ หนังสือค้ำประกันของธนาคารภายในประเทศ ตามตัวอย่างที่คณะกรรมการนโยบายกำหนด ดังระบุในข้อ ๑.๔ (๑) หรือจะเป็นหนังสือค้ำประกันอิเล็กทรอนิกส์ตามวิธีการที่กรมบัญชีกลางกำหนด

๖.๔ หนังสือค้ำประกันของบริษัทเงินทุน หรือบริษัทเงินทุนหลักทรัพย์ที่ได้รับอนุญาตให้ประกอบกิจการเงินทุนเพื่อการพาณิชย์และประกอบธุรกิจค้ำประกันตามประกาศของธนาคารแห่งประเทศไทย ตามรายชื่อบริษัทเงินทุนที่ธนาคารแห่งประเทศไทยแจ้งเวียนให้ทราบ โดยอนุโลมให้ใช้ตามตัวอย่างหนังสือค้ำประกันของธนาคารที่คณะกรรมการนโยบายกำหนด ดังระบุในข้อ ๑.๔ (๑)

๖.๕ พันธบัตรรัฐบาลไทย

หลักประกันนี้จะคืนให้ โดยไม่มีดอกเบี้ยภายใน ๑๕ วันนับถัดจากวันที่ผู้ชนะการประกวดราคาอิเล็กทรอนิกส์ (ผู้รับจ้าง) พ้นจากข้อผูกพันตามสัญญาจ้างแล้ว

## ๗. ค่าจ้างและการจ่ายเงิน

องค์การบริหารส่วนจังหวัดจะจ่ายค่าจ้างซึ่งได้รวมภาษีมูลค่าเพิ่ม ตลอดจนภาษีอื่น ๆ และค่าใช้จ่ายทั้งปวงแล้ว โดยถือราคาเหมารวมเป็นเกณฑ์ และกำหนดการจ่ายเงินเป็น จำนวน ๒ งวด ดังนี้

งวดที่ ๑ เป็นจำนวนเงินในอัตราร้อยละ ๑๓ ของค่าจ้าง เมื่อผู้รับจ้างได้ปฏิบัติงาน รื้อถนนเดิม ก่อสร้างใหม่ งานรองพื้นทาง และงานพื้นทาง เสร็จเรียบร้อย ให้แล้วเสร็จภายใน ๓๐ วัน

งวดที่ ๒ (งวดสุดท้าย) เป็นจำนวนเงินในอัตราร้อยละ ๘๗ ของค่าจ้าง เมื่อผู้รับจ้างได้ปฏิบัติงาน ผิวทาง งานไหล่ทาง และงานอื่นๆ ตามรูปแบบและรายการแล้วเสร็จทั้งหมดเรียบร้อย ถูกต้อง ครบถ้วน พร้อมขนย้ายเครื่องจักรออกจากสถานที่ก่อสร้าง และปฏิบัติงานทั้งหมดให้แล้วเสร็จ เรียบร้อยตามสัญญา รวมทั้งทำสถานที่ก่อสร้างให้สะอาดเรียบร้อยตามที่กำหนดไว้ในสัญญา

## ๘. อัตราค่าปรับ

ค่าปรับตามสัญญาจ้างแนบท้ายเอกสารประกวดราคาอิเล็กทรอนิกส์นี้ หรือข้อตกลงจ้างเป็นหนังสือจะกำหนด ดังนี้

๘.๑ กรณีที่ผู้รับจ้างนำงานที่รับจ้างไปจ้างช่วงให้ผู้อื่นทำอีกทอดหนึ่งโดยไม่ได้รับอนุญาตจากองค์การบริหารส่วนจังหวัด จะกำหนดค่าปรับสำหรับการฝ่าฝืนดังกล่าวเป็นจำนวนร้อยละ ๑๐.๐๐ ของวงเงินของงานจ้างช่วงนั้น

๘.๒ กรณีที่ผู้รับจ้างปฏิบัติผิดสัญญาจ้างก่อสร้าง นอกเหนือจากข้อ ๘.๑ จะกำหนดค่าปรับ

เป็นรายวันเป็นจำนวนเงินตายตัวในอัตราร้อยละ ๐.๒๕ ของราคางานจ้าง

#### ๙. การรับประกันความชำรุดบกพร่อง

ผู้ชนะการประกวดราคาอิเล็กทรอนิกส์ซึ่งได้ทำสัญญาจ้าง ตามแบบ ดังระบุในข้อ ๑.๓ หรือข้อ ตกลงจ้างเป็นหนังสือแล้วแต่กรณี จะต้องรับประกันความชำรุดบกพร่องของงานจ้างที่เกิดขึ้นภายในระยะเวลา ไม่น้อยกว่า ๒ ปี นับถัดจากวันที่องค์การบริหารส่วนจังหวัดได้รับมอบงาน โดยต้องบริหารจัดการซ่อมแซมแก้ไขให้ใช้งานได้ติดตั้งเดิมภายใน ๑๕ วัน นับถัดจากวันที่ได้รับแจ้งความชำรุดบกพร่อง

#### ๑๐. ข้อสงวนสิทธิในการยื่นข้อเสนอและอื่น ๆ

๑๐.๑ เงินค่าจ้างสำหรับงานจ้างครั้งนี้ ได้มาจากเงินงบประมาณรายจ่ายประจำปีงบประมาณ พ.ศ.๒๕๖๓

ราคากลางของงานก่อสร้างถนนคอนกรีตเสริมเหล็กฯ ในครั้งนี้เป็นเงินทั้งสิ้น ๑,๙๙๗,๐๐๐.๐๐ บาท (หนึ่งล้านเก้าแสนเก้าหมื่นเจ็ดพันบาทถ้วน)

การลงนามในสัญญาจะกระทำต่อเมื่อ องค์การบริหารส่วนจังหวัดอุทัยธานี มีงบประมาณเพียงพอที่จะดำเนินการได้แล้วเท่านั้น

๑๐.๒ เมื่อองค์การบริหารส่วนจังหวัดได้คัดเลือกผู้ยื่นข้อเสนอรายใดให้เป็นผู้รับจ้าง และได้ตกลงจ้าง ตามการประกวดราคาอิเล็กทรอนิกส์แล้ว ถ้าผู้รับจ้างจะต้องส่งหรือนำสิ่งของมาจากต่างประเทศ และของนั้นต้องนำเข้ามาโดยทางเรือในเส้นทางที่มีเรือไทยเดินอยู่ และสามารถให้บริการรับขนได้ตามที่รัฐมนตรีว่าการกระทรวงคมนาคมประกาศกำหนด ผู้ยื่นข้อเสนอซึ่งเป็นผู้รับจ้างจะต้องปฏิบัติตามกฎหมายว่าด้วยการส่งเสริมการพาณิชย์ ดังนี้

(๑) แจกการส่งหรือนำสิ่งของดังกล่าวเข้ามาจากต่างประเทศต่อกรมเจ้าท่า ภายใน ๗ วัน นับตั้งแต่วันที่ผู้รับจ้างส่งหรือซื้อของจากต่างประเทศ เว้นแต่เป็นของที่รัฐมนตรีว่าการกระทรวงคมนาคมประกาศยกเว้นให้บรรทุกโดยเรืออื่นได้

(๒) จัดการให้สิ่งของดังกล่าวบรรทุกโดยเรือไทย หรือเรือที่มีสิทธิเช่นเดียวกับเรือไทย จากต่างประเทศมายังประเทศไทย เว้นแต่จะได้รับอนุญาตจากกรมเจ้าท่า ให้บรรทุกสิ่งของนั้น โดยเรืออื่นที่มีธงเรือไทย ซึ่งจะต้องได้รับอนุญาตเช่นนั้นก่อนบรรทุกของลงเรืออื่น หรือเป็นของที่รัฐมนตรีว่าการกระทรวงคมนาคมประกาศยกเว้นให้บรรทุกโดยเรืออื่น

(๓) ในกรณีที่ไม่ปฏิบัติตาม (๑) หรือ (๒) ผู้รับจ้างจะต้องรับผิดชอบตามกฎหมายว่าด้วยการส่งเสริมการพาณิชย์

๑๐.๓ ผู้ยื่นข้อเสนอซึ่งองค์การบริหารส่วนจังหวัดได้คัดเลือกแล้ว ไม่ไปทำสัญญาหรือข้อตกลงจ้างเป็นหนังสือภายในเวลาที่กำหนดดังระบุไว้ในข้อ ๗ องค์การบริหารส่วนจังหวัดจะริบหลักประกันการยื่นข้อเสนอหรือเรียกประกันจากผู้ออกหนังสือค้ำประกัน การยื่นข้อเสนอทันที และอาจพิจารณาเรียกหรือให้ชดใช้ความเสียหายอื่น (ถ้ามี) รวมทั้งจะพิจารณาให้เป็นผู้ทำงาน ตามระเบียบกระทรวงการคลังว่าด้วยการจัดซื้อจัดจ้างและการบริหารพัสดุภาครัฐ

๑๐.๔ องค์การบริหารส่วนจังหวัดสงวนสิทธิ์ที่จะแก้ไขเพิ่มเติมเงื่อนไข หรือข้อกำหนดในแบบ

สัญญาหรือข้อตกลงจ้างเป็นหนังสือให้เป็นไปตามความเห็นของสำนักงานอัยการสูงสุด (ถ้ามี)

๑๐.๕ ในกรณีที่เอกสารแนบท้ายเอกสารประกวดราคาอิเล็กทรอนิกส์ มีความขัดหรือแย้งกัน ผู้ยื่นข้อเสนอจะต้องปฏิบัติตามคำวินิจฉัยขององค์การบริหารส่วนจังหวัด คำวินิจฉัยดังกล่าวให้ถือเป็นที่สุด และผู้ยื่นข้อเสนอไม่มีสิทธิเรียกร้องค่าใช้จ่ายใดๆ เพิ่มเติม

๑๐.๖ องค์การบริหารส่วนจังหวัด อาจประกาศยกเลิกการจัดจ้างในกรณีต่อไปนี้ได้ โดยที่ผู้ยื่นข้อเสนอจะเรียกร้องค่าเสียหายใดๆ จากองค์การบริหารส่วนจังหวัดไม่ได้

(๑) องค์การบริหารส่วนจังหวัดไม่ได้รับการจัดสรรเงินที่จะใช้ในการจัดจ้างหรือได้รับจัดสรรแต่ไม่เพียงพอที่จะทำการจัดจ้างครั้งนี้ต่อไป

(๒) มีการกระทำที่เข้าลักษณะผู้ยื่นข้อเสนอที่ชนะการจัดจ้างหรือที่ได้รับการคัดเลือกมีผลประโยชน์ร่วมกัน หรือมีส่วนได้เสียกับผู้ยื่นข้อเสนอรายอื่น หรือขัดขวางการแข่งขันอย่างเป็นธรรมหรือสมยอมกันกับผู้ยื่นข้อเสนอรายอื่น หรือเจ้าหน้าที่ในการเสนอราคา หรือสื่อว่ากระทำการทุจริตอื่นใดในการเสนอราคา

(๓) การทำการจัดจ้างครั้งนี้ต่อไปอาจก่อให้เกิดความเสียหายแก่องค์การบริหารส่วนจังหวัด หรือกระทบต่อประโยชน์สาธารณะ

(๔) กรณีอื่นในทำนองเดียวกับ (๑) (๒) หรือ (๓) ตามที่กำหนดในกฎกระทรวงซึ่งออกตามความในกฎหมายว่าด้วยการจัดซื้อจัดจ้างและการบริหารพัสดุภาครัฐ

#### ๑๑. การปรับราคาค่างานก่อสร้าง

การปรับราคาค่างานก่อสร้างตามสูตรการปรับราคาตั้งระบุในข้อ ๑.๕ จะนำมาใช้ในกรณีที่ ค่างานก่อสร้างลดลงหรือเพิ่มขึ้น โดยวิธีการต่อไปนี้

ตามเงื่อนไข หลักเกณฑ์ สูตรและวิธีคำนวณที่ใช้กับสัญญาแบบปรับราคาได้ตามมติคณะรัฐมนตรี เมื่อวันที่ ๒๒ สิงหาคม ๒๕๓๒ เรื่อง การพิจารณาช่วยเหลือผู้ประกอบการอาชีพงานก่อสร้าง ตามหนังสือสำนักเลขาธิการคณะรัฐมนตรี ที่ นร ๐๒๐๓/ว ๑๐๙ ลงวันที่ ๒๔ สิงหาคม ๒๕๓๒

สูตรการปรับราคา (สูตรค่า K) จะต้องคงที่ที่ระดับที่กำหนดไว้ในวันแล้วเสร็จตามที่กำหนดไว้ในสัญญา หรือภายในระยะเวลาที่องค์การบริหารส่วนจังหวัดได้ขยายออกไป โดยจะใช้สูตรของทางราชการที่ได้ระบุในข้อ ๑.๕

#### ๑๒. มาตรฐานฝีมือช่าง

เมื่อองค์การบริหารส่วนจังหวัดได้คัดเลือกผู้ยื่นข้อเสนอรายใดให้เป็นผู้รับจ้างและได้ตกลงจ้างก่อสร้างตามประกาศนี้แล้ว ผู้ยื่นข้อเสนอจะต้องตกลงว่าในการปฏิบัติงานก่อสร้างดังกล่าว ผู้ยื่นข้อเสนอจะต้องมีและใช้ผู้ผ่านการทดสอบ มาตรฐานฝีมือช่างหรือผู้ผ่านการทดสอบมาตรฐานฝีมือช่างจาก คณะกรรมการกำหนดมาตรฐานและทดสอบฝีมือแรงงานหรือสถาบันของทางราชการอื่นหรือสถาบันของเอกชนที่ทางราชการรับรอง หรือผู้มีวุฒิบัตรระดับ ปวช. ปวส. และปวท. หรือเทียบเท่าจากสถาบันการศึกษาที่ ก.พ. รับรองให้เข้ารับราชการได้ ในอัตราไม่ต่ำกว่าร้อยละ ๑๐ ของแต่ละ สาขาช่างแต่จะต้องมีจำนวนช่างอย่างน้อย ๑ คน ในแต่ละสาขาช่าง ดังต่อไปนี้

๑๒.๑ วิศวกรโยธา

๑๒.๒ ช่างก่อสร้าง

๑๓. การปฏิบัติตามกฎหมายและระเบียบ

ในระหว่างระยะเวลาการก่อสร้าง ผู้ยื่นข้อเสนอที่ได้รับการคัดเลือกให้เป็นผู้รับจ้างต้องปฏิบัติตามหลักเกณฑ์ที่กฎหมายและระเบียบได้กำหนดไว้โดยเคร่งครัด

๑๔. การประเมินผลการปฏิบัติงานของผู้ประกอบการ

องค์การบริหารส่วนจังหวัด สามารถนำผลการปฏิบัติงานแล้วเสร็จตามสัญญาของผู้ยื่นข้อเสนอที่ได้รับการคัดเลือกให้เป็นผู้รับจ้างเพื่อนำมาประเมินผลการปฏิบัติงานของผู้ประกอบการ

ทั้งนี้ หากผู้ยื่นข้อเสนอที่ได้รับการคัดเลือกไม่ผ่านเกณฑ์ที่กำหนดจะถูกระงับการยื่นข้อเสนอหรือทำสัญญากับองค์การบริหารส่วนจังหวัด ไว้ชั่วคราว

องค์การบริหารส่วนจังหวัดอุทัยธานี



นายกองค์การบริหารส่วนจังหวัดอุทัยธานี

๑๒ พฤศจิกายน ๒๕๖๒

## บทนิยาม

“ผู้เสนอราคาที่มีผลประโยชน์ร่วมกัน” หมายความว่า บุคคลธรรมดาหรือนิติบุคคลที่เข้าเสนอราคาขายในการประกวดราคาซื้อของกรม เป็นผู้มีส่วนได้เสียไม่ว่าโดยทางตรงหรือทางอ้อมในกิจการของบุคคลธรรมดาหรือนิติบุคคลอื่นที่เข้าเสนอราคาขายในการประกวดราคาซื้อของกรมในคราวเดียวกัน

การมีส่วนได้เสียไม่ว่าโดยทางตรงหรือทางอ้อมของบุคคลธรรมดาหรือนิติบุคคลดังกล่าวข้างต้น ได้แก่การที่บุคคลธรรมดาหรือนิติบุคคลดังกล่าวมีความสัมพันธ์กันในลักษณะดังต่อไปนี้

(๑) มีความสัมพันธ์กันในเชิงบริหาร โดยผู้จัดการ หุ้นส่วนผู้จัดการ กรรมการผู้จัดการ ผู้บริหาร หรือผู้มีอำนาจในการดำเนินงานในกิจการของบุคคลธรรมดาหรือของนิติบุคคลรายหนึ่ง มีอำนาจหรือสามารถใช้อำนาจในการบริหารจัดการกิจการของบุคคลธรรมดาหรือของนิติบุคคลอีกรายหนึ่งหรือหลายราย มีอำนาจหรือสามารถใช้อำนาจในการบริหารจัดการกิจการของบุคคลธรรมดาหรือของนิติบุคคลอีกรายหนึ่งหรือหลายราย ที่เสนอราคาให้แก่กรมในการประกวดราคาซื้อครั้งนี้

(๒) มีความสัมพันธ์กันในเชิงทุน โดยผู้เป็นหุ้นส่วนในห้างหุ้นส่วนสามัญ หรือผู้เป็นหุ้นส่วนไม่จำกัดความรับผิดในห้างหุ้นส่วนจำกัด หรือผู้ถือหุ้นรายใหญ่ในบริษัทจำกัดหรือบริษัทมหาชนจำกัด เป็นหุ้นส่วนในห้างหุ้นส่วนสามัญหรือห้างหุ้นส่วนจำกัด หรือเป็นผู้ถือหุ้นรายใหญ่ในบริษัทจำกัดหรือบริษัทมหาชนจำกัด อีกรายหนึ่งหรือหลายรายที่เสนอราคาให้แก่กรมในการประกวดราคาซื้อครั้งนี้

คำว่า “ผู้ถือหุ้นรายใหญ่” หมายความว่า ผู้ถือหุ้นซึ่งถือหุ้นเกินกว่าร้อยละสิบห้าในกิจการนั้น หรือในอัตราอื่นตามที่คณะกรรมการว่าด้วยการพัสดุเห็นสมควรประกาศกำหนดสำหรับกิจการบางประเภทหรือบางขนาด

(๓) มีความสัมพันธ์กันในลักษณะไขว้กันระหว่าง (๑) และ (๒) โดยผู้จัดการ หุ้นส่วนผู้จัดการ กรรมการผู้จัดการ ผู้บริหาร หรือผู้มีอำนาจในการดำเนินงานในกิจการของบุคคลธรรมดาหรือของนิติบุคคลรายหนึ่ง เป็นหุ้นส่วนในห้างหุ้นส่วนสามัญหรือห้างหุ้นส่วนจำกัด หรือเป็นผู้ถือหุ้นรายใหญ่ในบริษัทจำกัดหรือบริษัทมหาชนจำกัด อีกรายหนึ่งหรือหลายรายที่เข้าเสนอราคาให้แก่กรมในการประกวดราคาซื้อครั้งนี้ หรือในนัยกลับกัน

การดำรงตำแหน่ง การเป็นหุ้นส่วน หรือเข้าถือหุ้นดังกล่าวข้างต้นของคู่สมรส หรือบุตรที่ยังไม่บรรลุนิติภาวะของบุคคลใน (๑) (๒) หรือ (๓) ให้ถือว่าเป็นการดำรงตำแหน่ง การเป็นหุ้นส่วน หรือการถือหุ้นของบุคคลดังกล่าว

ในกรณีบุคคลใดใช้ชื่อบุคคลอื่นเป็นผู้จัดการ หุ้นส่วนผู้จัดการ กรรมการผู้จัดการ ผู้บริหาร ผู้เป็นหุ้นส่วนหรือผู้ถือหุ้นโดยที่ตนเองเป็นผู้ใช้อำนาจในการบริหารที่แท้จริง หรือเป็นหุ้นส่วนหรือผู้ถือหุ้นที่แท้จริงของห้างหุ้นส่วน หรือบริษัทจำกัด หรือบริษัทมหาชนจำกัด แล้วแต่กรณี และห้างหุ้นส่วน หรือบริษัทจำกัดหรือบริษัทมหาชนจำกัดที่เกี่ยวข้อง ได้เสนอราคาให้แก่กรมในการประกวดราคาซื้อคราวเดียวกัน ให้ถือว่าผู้เสนอราคาหรือผู้เสนองานนั้นมีความสัมพันธ์กันตาม (๑) (๒) หรือ (๓) แล้วแต่กรณี

## บทนิยาม

“การขัดขวางการแข่งขันราคาอย่างเป็นธรรม” หมายความว่า การที่ผู้เสนอราคา รายหนึ่งหรือหลายรายกระทำการอย่างใด ๆ อันเป็นการขัดขวาง หรือเป็นอุปสรรค หรือไม่เปิดโอกาส ให้มีการแข่งขันราคาอย่างเป็นธรรมในการเสนอราคาต่อกรม ไม่ว่าจะกระทำโดยการสมยอมกัน หรือ โดยการให้ ขอให้หรือรับว่าจะให้ เรียก รับ หรือยอมจะรับเงินหรือทรัพย์สิน หรือประโยชน์อื่นใด หรือใช้กำลังประทุษร้าย หรือข่มขู่ว่าจะใช้กำลังประทุษร้าย หรือแสดงเอกสารอันเป็นเท็จ หรือกระทำ การใดโดยทุจริต ทั้งนี้ โดยมีวัตถุประสงค์ที่จะแสวงหาประโยชน์ในระหว่างผู้เสนอราคาด้วยกัน หรือ เพื่อให้ประโยชน์แก่ผู้เสนอคารายหนึ่งรายใดเป็นผู้มีสิทธิทำสัญญากับกรม หรือเพื่อหลีกเลี่ยงการแข่งขัน ราคาอย่างเป็นธรรม หรือเพื่อให้เกิดความได้เปรียบโดยมิใช่เป็นไปในทางประกอบธุรกิจปกติ

---





ใบแจ้งปริมาณงานและราคา

โครงการ ก่อสร้างถนน คสล. สายหมู่ที่ 8 ตำบลทุ่งโพ - หมู่ที่ 5 ตำบลหนองสรวง อำเภอหนองฉาง จังหวัดอุทัยธานี

โดย ห้างหุ้นส่วนจำกัด/บริษัท.....

| ที่                                    | รายการ  | หน่วย | จำนวน    | ราคาต่อหน่วย<br>(บาท) | ราคาทุน<br>(บาท) |
|--|---|-------|----------|-----------------------|------------------|
| 1                                      | งานรื้อโครงสร้างถนนเดิมและก่อสร้างใหม่ (REMOVAL OF EXISTING STRUCTURES) |       |          |                       |                  |
|  | 1.1 งานวางป่าและชุดต่อ  | ตร.ม. | 1,190.00 |                       |                  |
| 2                                      | งานรองพื้นทางและพื้นทาง (SUBBASE AND BASE COURSES)                      |       |          |                       |                  |
|  | 2.1 งานรองพื้นทางวัสดุดินถม   | ลบ.ม. | 64.00    |                       |                  |
|  | 2.2 งานรองพื้นทางวัสดุลูกรัง  | ลบ.ม. | 109.00   |                       |                  |
|  | 2.3 งานรองพื้นทางวัสดุหินคลุก   | ลบ.ม. | 258.00   |                       |                  |
| 3                                      | งานผิวทาง (SURFACE COURSES)   |       |          |                       |                  |
|  | 3.1 งานทรายหยาบอัดแน่น  | ลบ.ม. | 150.00   |                       |                  |
|  | 3.2 งานผิวทางปอร์ตแลนด์ซีเมนต์คอนกรีต                                   | ตร.ม. | 3,000.00 |                       |                  |
|  | 3.3 รอยต่อเพื่อขยายตามขวาง (Expansion Joint)                            | ม.    | 30.00    |                       |                  |
|  | 3.4 รอยต่อเพื่อหดตามขวาง (Contraction Joint)                            | ม.    | 270.00   |                       |                  |
|  | 3.5 รอยต่อตามยาว (Longitudinal Joint)                                   | ม.    | 500.00   |                       |                  |
| 4                                      | งานลูกรังบดอัดไหล่ทาง กว้างเฉลี่ย 0.25 เมตร                             |       |          |                       |                  |
|  | ลบ.ม.   | 45.00 |          |                       |                  |
| 5                                      | งานโครงสร้างระบายน้ำ  |       |          |                       |                  |
|  | 5.1 ค่าท่อกลม คสล.มอก.ชั้น 3 (ค่าท่อรวมค่าขนส่งและชั้น-ลงท่อแล้ว)       |       |          |                       |                  |
|  | - ท่อขนาด Dia. 1.00 ม.  | ม.    | 6.00     |                       |                  |
|  | 5.2 ค่างานวางท่อกลม คสล. แบบ ORDINARY                                   |       |          |                       |                  |
|  | - ท่อขนาด Dia. 1.00 ม.  | ม.    | 6.00     |                       |                  |
| 6                                      | งานจราจรสงเคราะห์   |       |          |                       |                  |
|  | 6.1 งานติดตั้ง  |       |          |                       |                  |
|  | - ป้ายจราจรแบบ ต1-ต27 +เสา คสล.   | ชุด   | 2.00     |                       |                  |
| 7                                      | งานป้ายโครงการ  |       |          |                       |                  |
|  | ป้าย  | 1.00  |          | -                     | -                |
| รวมเป็นเงิน                            |   |       |          |                       |                  |
| ค่าอำนวยความสะดวก ดอกเบี้ย กำไรและภาษี |   |       |          |                       |                  |
| รวมเป็นเงินทั้งสิ้น                    |   |       |          |                       |                  |
| ราคาที่เสนอ (.....)                    |   |       |          |                       |                  |

ลงชื่อ.....ผู้เสนอราคา

(.....)

ประทับตรา (ถ้ามี)

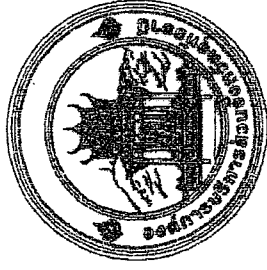

กองช่าง  
องค์การบริหารส่วนจังหวัดอุทัยธานี

โครงการก่อสร้างถนน คสล.

สายหมู่ที่ 8 ตำบลทุ่งโพ - หมู่ที่ 6 ตำบลหนองสงวง

อำเภอหนองขาหย่าง จังหวัดอุทัยธานี

ขนาดผิวจราจรกว้าง 6 เมตร ยาว 500 เมตร หนา 0.15 เมตร พร้อมลงคูกรังไหล่ทาง  
หรือพื้นที่ไม่น้อยกว่า 3,000 ตารางเมตร

## แผนที่สังเขป และสารบัญแบบ

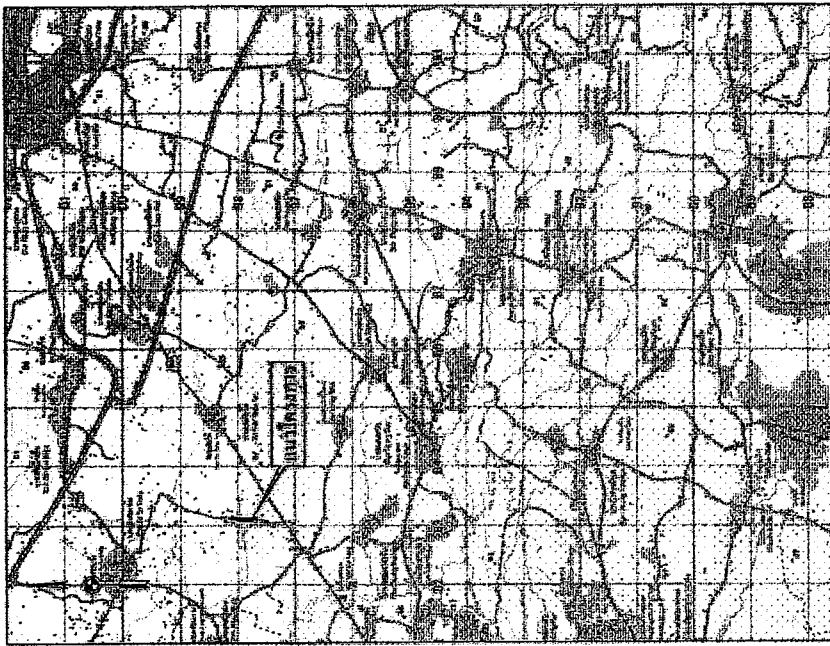

| ลำดับ                      | สารบัญ   | จำนวน |
|----------------------------|--|-------|
| 1                          | แบบแปลนสถาปัตย์ ๓ ตอน  | 1 ชุด |
| 2                          | แบบแปลนวิศวกรรม ๓ ตอน (๑) ๕ ส่วนประกอบ (๒) ๕ ส่วนประกอบ (๓) ๕ ส่วนประกอบ | 1 ชุด |
| 3                          | แบบแปลนสถาปัตย์ ๓ ตอน (๑) ๑-๐๐๓  | 1 ชุด |
| 4                          | แบบแปลนสถาปัตย์ ๓ ตอน (๑) ๑-๐๐๔  | 1 ชุด |
| 5                          | แบบแปลนสถาปัตย์ ๓ ตอน (๑) ๑-๐๐๕  | 1 ชุด |
| 6                          | แบบแปลนสถาปัตย์ ๓ ตอน (๑) ๑-๐๐๖  | 1 ชุด |
| 7                          | แบบแปลนสถาปัตย์ ๓ ตอน (๑) ๑-๐๐๗  | 1 ชุด |
| <b>ข้อกำกับอาคารออกแบบ</b> |  |       |
| 1                          | ใช้ระบบโครงสร้างเหล็กเสริมคอนกรีต (RC-STRUCUTURE) ขนาด 15 ซม.            |       |
| 2                          | TEMPERATURE STEEL ชนิด Wire Mesh ๑๐ มม. ๑ ๐.2500.25 ซม. ๕                |       |
| 3                          | จำนวนตัวทางตั้งในเกณฑ์   |       |
| 4                          | งานฐานระบบค้ำยันทาง ค้ำยันที่มีหน้าตัด ๑.๒๕ ม.                           |       |

**คำอธิบายสัญลักษณ์**

แบบที่ ๑, ๒, ๓, ๔, ๕, ๖, ๗

ขนาดหน้าตัด, ๑๐ ซม.

วัสดุที่ใช้

ค. ล. หน้า, ๑๐ ซม.

ที่ตั้ง โครงสร้าง, อ่างเก็บน้ำ

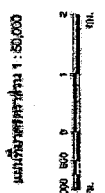

สารบัญรายการตัวต่อ

|          |           |          |
|----------|-----------|----------|
| 4930 IE  | 4930 II   | 4930 III |
| 4939 IV  | 4939 V    | 4939 VI  |
| 4939 VII | 4939 VIII | 4939 IX  |

### กองช่าง บริษัท การบิน จำกัด จำกัด

|                |                   |
|----------------|-------------------|
| ชื่อโครงการ    | รายละเอียดโครงการ |
| ชื่อผู้ว่าจ้าง | ชื่อผู้รับจ้าง    |
| สถานที่        | วันที่            |
| เลขที่แบบ      | ชื่อวิศวกร        |
| ชื่อช่างเขียน  | ชื่อช่างควบคุม    |
| ชื่อช่างตรวจ   | ชื่อช่างคำนวณ     |
| ชื่อช่างร่าง   | ชื่อช่างพิมพ์     |
| ชื่อช่างแปล    | ชื่อช่างตรวจสอบ   |
| ชื่อช่างพิมพ์  | ชื่อช่างส่งมอบ    |
| ชื่อช่างเก็บ   | ชื่อช่างส่งมอบ    |

**หมายเหตุ**

- รูปที่กำกับขึ้น แผน และ รายการจะระบุเป็นข้อ

- รูปที่กำกับขึ้น จะใช้ตามแบบที่แนบมา ใช้ให้ถูกต้องตามแบบที่แนบมา ใช้ให้ถูกต้องตามแบบที่แนบมา ใช้ให้ถูกต้องตามแบบที่แนบมา

- รูปที่กำกับขึ้น จะใช้ตามแบบที่แนบมา ใช้ให้ถูกต้องตามแบบที่แนบมา ใช้ให้ถูกต้องตามแบบที่แนบมา ใช้ให้ถูกต้องตามแบบที่แนบมา

- รูปที่กำกับขึ้น จะใช้ตามแบบที่แนบมา ใช้ให้ถูกต้องตามแบบที่แนบมา ใช้ให้ถูกต้องตามแบบที่แนบมา ใช้ให้ถูกต้องตามแบบที่แนบมา

## สรุปปริมาณงาน

| ที่ | รายการ  | จำนวน | หน่วย |
|-----|---|-------|-------|
| 1   | งานขุดลอกและกำจัดสิ่งกีดขวาง (REMOVAL OF EXISTING STRUCTURES) |       |       |
|     | - งานขุดวางเป็นสายท่อ   | 1,180 | ตร.ม. |
|     | - งานขุดเป็นสายท่อเดิม  | -     | ตร.ม. |
|     | - งานขุดเป็นสายท่อใหม่  | -     | ตร.ม. |
|     | - งานขุดลอกท่อเดิม  | -     | ม.    |
|     | - งานทำ Deep Patch  | -     | ตร.ม. |
| 2   | งานก่อสร้างฐานราก (SUBBASE AND BASE COURSES)                  |       |       |
|     | - งานรองพื้นทางวิ่งเดิม                                       | 84    | ตร.ม. |
|     | - งานรองพื้นทางวิ่งใหม่                                       | 109   | ตร.ม. |
|     | - งานรองพื้นทางวิ่งลูกรัง                                     | 288   | ตร.ม. |
| 3   | งานผิวทาง (SURFACE COURSES)                                   |       |       |
|     | - งานผิวทางหน้าบดอัด  | 150   | ตร.ม. |
|     | - งานผิวทางรองพื้นบดอัดเดิม                                   | 3,000 | ตร.ม. |
|     | - งานผิวทางรองพื้นบดอัดใหม่                                   | 20    | ม.    |
|     | - งานเชื่อมรอยต่อขยาย (Expansion Joint)                       | 270   | ม.    |
|     | - งานเชื่อมรอยต่อประสาน (Consolidation Joint)                 | 500   | ม.    |
| 4   | งานปูรองพื้นผิวทาง  | 45    | ตร.ม. |

| ที่ | รายการ                          | จำนวน | หน่วย |
|-----|---------------------------------|-------|-------|
| 5   | งานติดตั้งท่อระบายน้ำ           |       |       |
|     | 5.1 ท่อขนาด 300 มม. ยาว 150 ม.  | 6     | ม.    |
|     | - ท่อขนาด 300 มม. ยาว 150 ม.    |       |       |
| 6   | งานวางท่อระบายน้ำ               |       |       |
|     | 6.1 งานติดตั้ง                  |       |       |
|     | - งานวางท่อขนาด 31-427+ 100 มม. | 2     | ท.บ.  |
|     | 6.2 งานรับน้ำ                   |       |       |
|     | - งานวางท่อ                     |       |       |
| 6   | งานติดตั้งราง                   | 1     | ชิ้น  |



### กรมช่าง องค์การบริหารส่วนจังหวัดสุพรรณบุรี

|                    |  |               |                   |
|--------------------|--|---------------|-------------------|
| <b>ชื่อโครงการ</b> | โครงการปรับปรุงและขยายระบบระบายน้ำในเขตเทศบาลเมืองสุพรรณบุรี | <b>วันที่</b> | วันที่ 01/05/2566 |
| <b>ชื่อสัญญา</b>   | สัญญาจ้างที่ปรึกษา   | <b>วันที่</b> | วันที่ 01/05/2566 |
| <b>ชื่อสัญญา</b>   | สัญญาจ้างที่ปรึกษา   | <b>วันที่</b> | วันที่ 01/05/2566 |
| <b>ชื่อสัญญา</b>   | สัญญาจ้างที่ปรึกษา   | <b>วันที่</b> | วันที่ 01/05/2566 |
| <b>ชื่อสัญญา</b>   | สัญญาจ้างที่ปรึกษา   | <b>วันที่</b> | วันที่ 01/05/2566 |

**กรมการช่างเทคนิค**  
**กรมช่างเทคนิค**  
**กรมช่างเทคนิค**

|  |  |  |  |  |
|--|--|--|--|--|
|  |  |  |  |  |
| 1. วัตถุประสงค์<br>2. วัตถุประสงค์<br>3. วัตถุประสงค์<br>4. วัตถุประสงค์<br>5. วัตถุประสงค์<br>6. วัตถุประสงค์<br>7. วัตถุประสงค์<br>8. วัตถุประสงค์ | 1. วัตถุประสงค์<br>2. วัตถุประสงค์<br>3. วัตถุประสงค์<br>4. วัตถุประสงค์<br>5. วัตถุประสงค์<br>6. วัตถุประสงค์<br>7. วัตถุประสงค์<br>8. วัตถุประสงค์ | 1. วัตถุประสงค์<br>2. วัตถุประสงค์<br>3. วัตถุประสงค์<br>4. วัตถุประสงค์<br>5. วัตถุประสงค์<br>6. วัตถุประสงค์<br>7. วัตถุประสงค์<br>8. วัตถุประสงค์ | 1. วัตถุประสงค์<br>2. วัตถุประสงค์<br>3. วัตถุประสงค์<br>4. วัตถุประสงค์<br>5. วัตถุประสงค์<br>6. วัตถุประสงค์<br>7. วัตถุประสงค์<br>8. วัตถุประสงค์ | 1. วัตถุประสงค์<br>2. วัตถุประสงค์<br>3. วัตถุประสงค์<br>4. วัตถุประสงค์<br>5. วัตถุประสงค์<br>6. วัตถุประสงค์<br>7. วัตถุประสงค์<br>8. วัตถุประสงค์ |

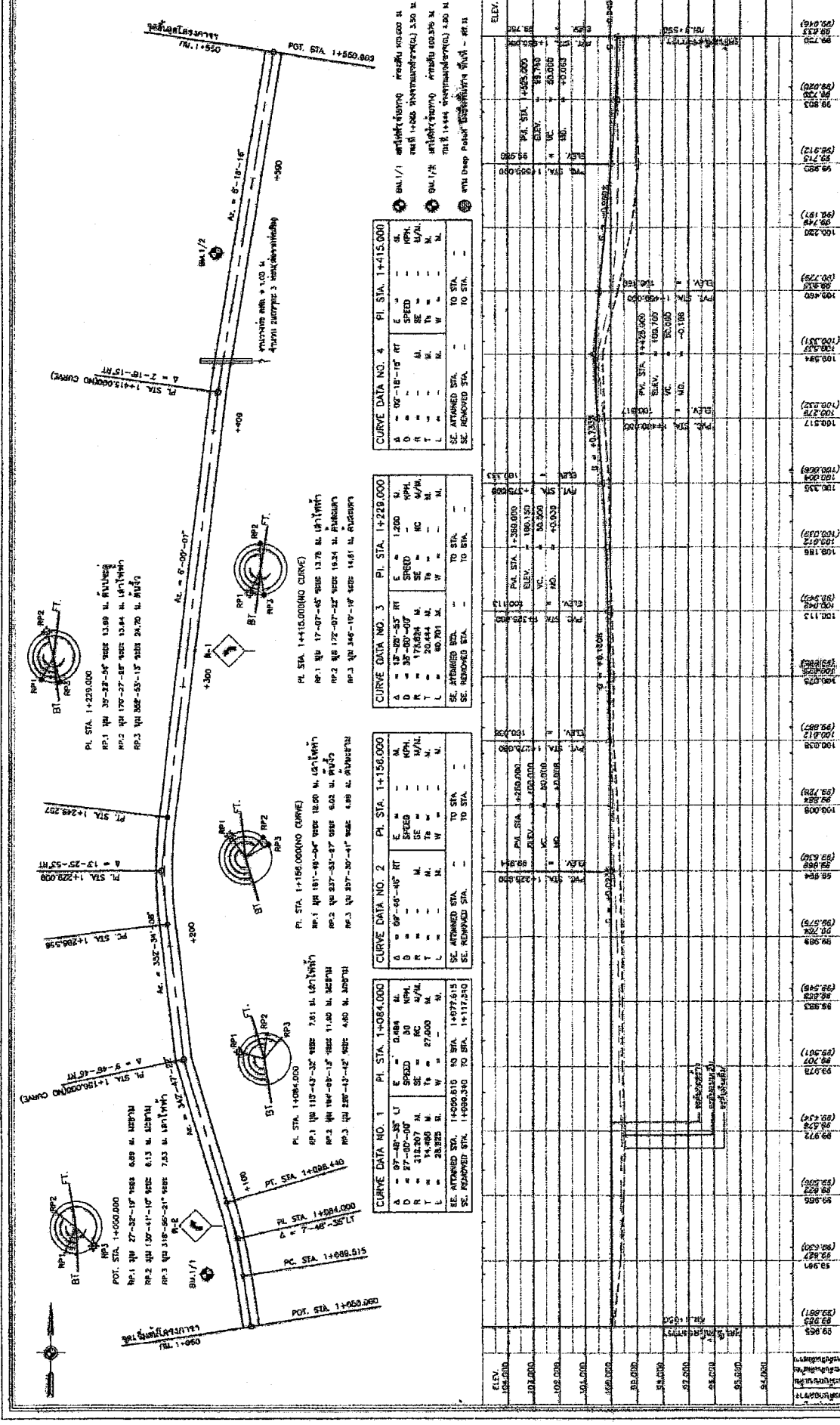

**CURVE DATA NO. 4** PI. STA. 1+415.000

| Curve Length    | Speed  | Radius    |
|-----------------|--------|-----------|
| 100'-10"-15" FT | 20 MPH | 1000.00 M |
| 100'-10"-15" FT | 20 MPH | 1000.00 M |
| 100'-10"-15" FT | 20 MPH | 1000.00 M |
| 100'-10"-15" FT | 20 MPH | 1000.00 M |

**CURVE DATA NO. 3** PI. STA. 1+229.000

| Curve Length    | Speed  | Radius    |
|-----------------|--------|-----------|
| 100'-10"-15" FT | 20 MPH | 1000.00 M |
| 100'-10"-15" FT | 20 MPH | 1000.00 M |
| 100'-10"-15" FT | 20 MPH | 1000.00 M |
| 100'-10"-15" FT | 20 MPH | 1000.00 M |

**CURVE DATA NO. 2** PI. STA. 1+156.000

| Curve Length    | Speed  | Radius    |
|-----------------|--------|-----------|
| 100'-10"-15" FT | 20 MPH | 1000.00 M |
| 100'-10"-15" FT | 20 MPH | 1000.00 M |
| 100'-10"-15" FT | 20 MPH | 1000.00 M |
| 100'-10"-15" FT | 20 MPH | 1000.00 M |

**CURVE DATA NO. 1** PI. STA. 1+084.000

| Curve Length    | Speed  | Radius    |
|-----------------|--------|-----------|
| 100'-10"-15" FT | 20 MPH | 1000.00 M |
| 100'-10"-15" FT | 20 MPH | 1000.00 M |
| 100'-10"-15" FT | 20 MPH | 1000.00 M |
| 100'-10"-15" FT | 20 MPH | 1000.00 M |

ความยาว  
6.50

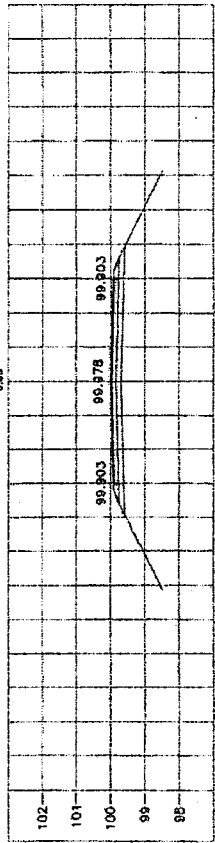

STA. 1+150.000  
NCL = 99.707

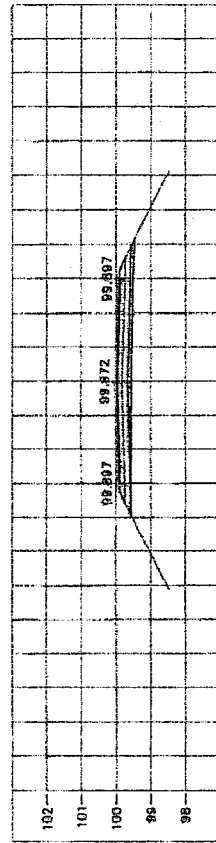

STA. 1+125.000  
NCL = 99.576

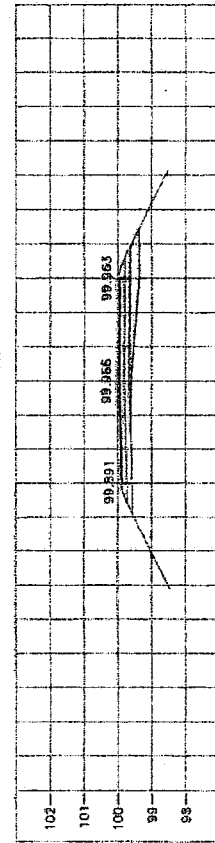

STA. 1+100.000  
NCL = 99.622

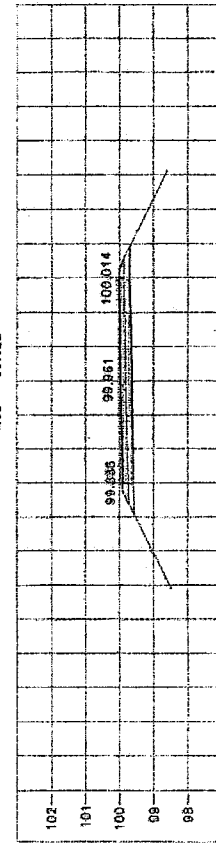

STA. 1+075.000  
NCL = 99.827

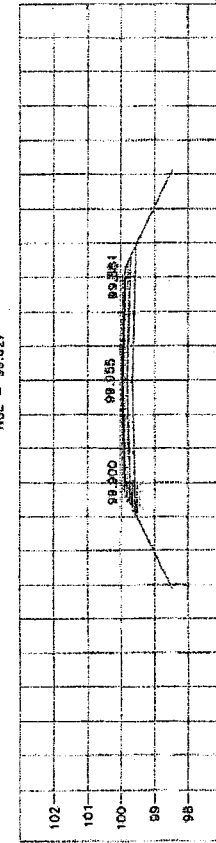

STA. 1+050.000  
NCL = 99.955

ความยาว  
6.00

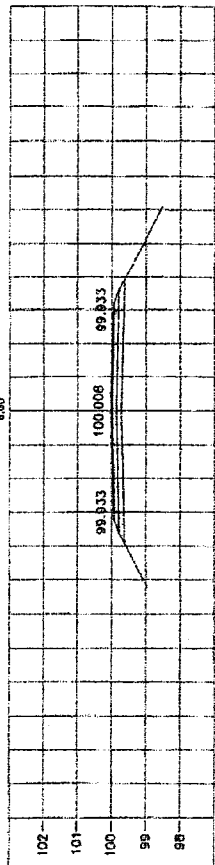

STA. 1+250.000  
NCL = 99.864

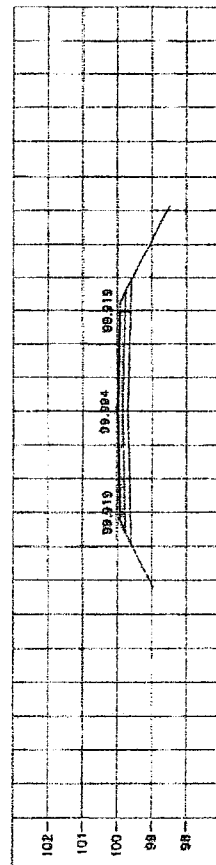

STA. 1+225.000  
NCL = 99.869

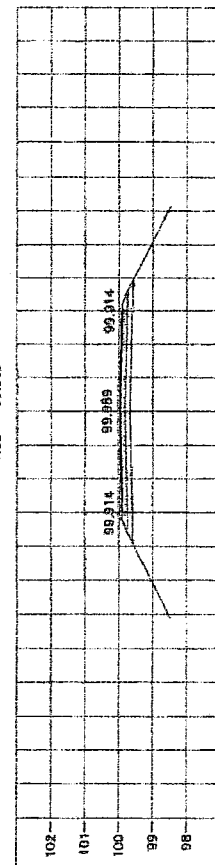

STA. 1+200.000  
NCL = 99.764

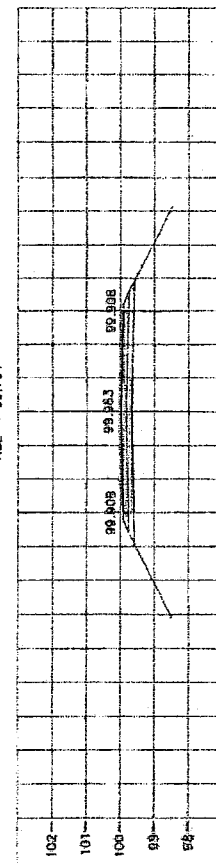

STA. 1+175.000  
NCL = 99.866

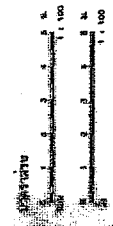

**กองช่าง องค์การบริหารส่วนจังหวัดอุทัยธานี**

กองช่าง องค์การบริหารส่วนจังหวัดอุทัยธานี  
 เลขที่ 100 ถนนสาย 1 ตำบลเมืองเก่า อำเภอเมือง จังหวัดอุทัยธานี  
 โทร. 056-211111 โทรสาร 056-211111

ผู้ควบคุมงาน  
 1. นาย อดิศักดิ์ วัฒนวิเศษ  
 2. นาย อดิศักดิ์ วัฒนวิเศษ  
 3. นาย อดิศักดิ์ วัฒนวิเศษ

วันที่ 4 เดือน 6 ปี 2555

หน้า 4 จาก 6 หน้า

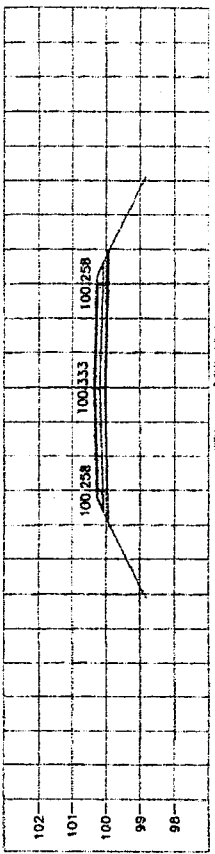

STA. 1+375.000  
NCL = 100.004

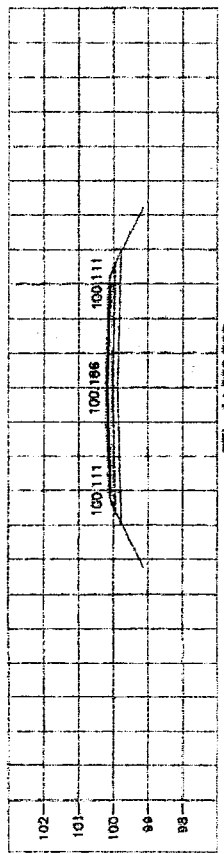

STA. 1+350.000  
NCL = 100.012

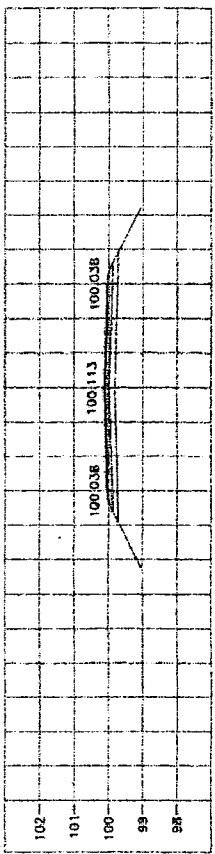

STA. 1+325.000  
NCL = 100.042

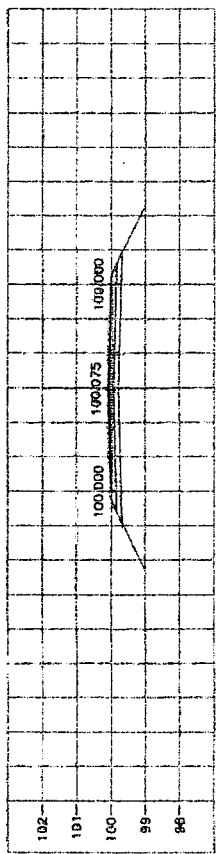

STA. 1+300.000  
NCL = 100.025

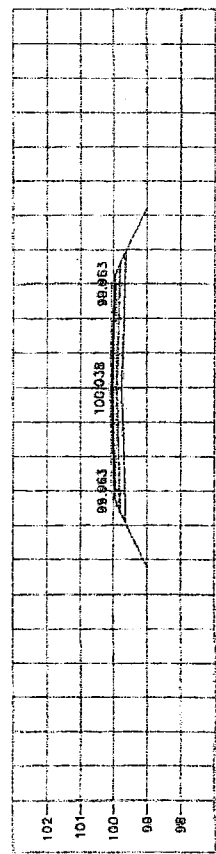

STA. 1+275.000  
NCL = 100.012

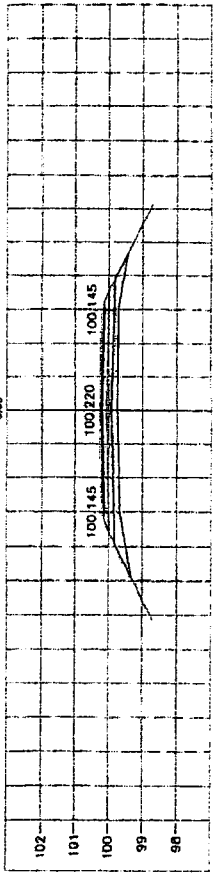

STA. 1+475.000  
NCL = 99.749

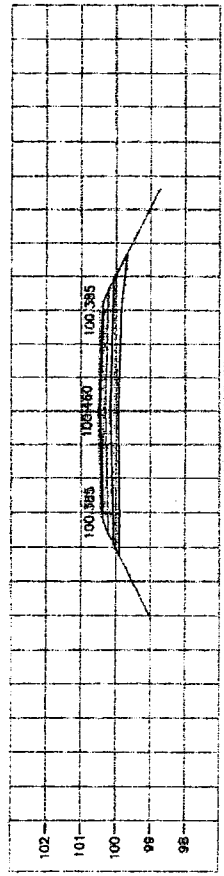

STA. 1+500.000  
NCL = 99.235

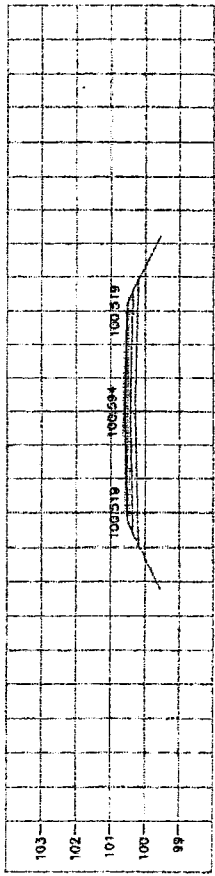

STA. 1+425.000  
NCL = 100.537

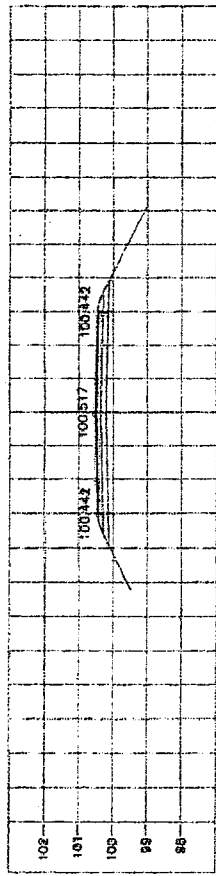

STA. 1+400.000  
NCL = 100.279

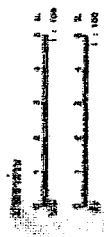

|  |   |
|--|---|
| <b>กรมช่างบริหารส่วนจังหวัดขอนแก่น</b> |   |
|  | <b>โครงการ</b><br>งานก่อสร้างถนนสาย<br>ขอนแก่น - บ้านฝาง<br>ระยะทาง 14.475 กม.<br>ปีงบประมาณ 2555 |
| <b>สัญญา</b><br>1/2555                 | <b>แบบ</b><br>0/100   |
| <b>วันที่</b><br>14/05/55              | <b>ที่</b><br>100.012   |
| <b>ชื่อ</b><br>นาย อดิสรณ์ อดิสรณ์     | <b>ตำแหน่ง</b><br>วิศวกร  |
| <b>ชื่อ</b><br>นาย อดิสรณ์ อดิสรณ์     | <b>ตำแหน่ง</b><br>วิศวกร  |
| <b>ชื่อ</b><br>นาย อดิสรณ์ อดิสรณ์     | <b>ตำแหน่ง</b><br>วิศวกร  |
| <b>ชื่อ</b><br>นาย อดิสรณ์ อดิสรณ์     | <b>ตำแหน่ง</b><br>วิศวกร  |
| <b>ชื่อ</b><br>นาย อดิสรณ์ อดิสรณ์     | <b>ตำแหน่ง</b><br>วิศวกร  |

มาตรา 1:100  
 0.00

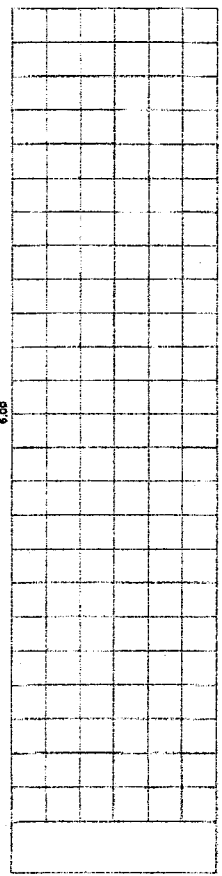

มาตรา 1:100  
 0.00

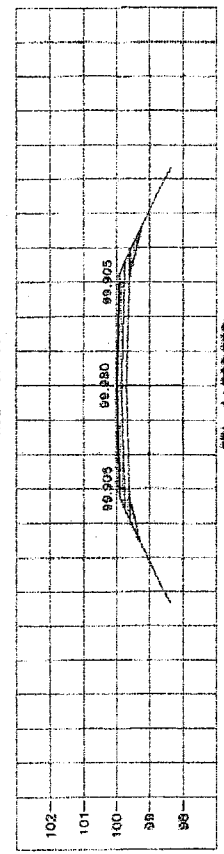
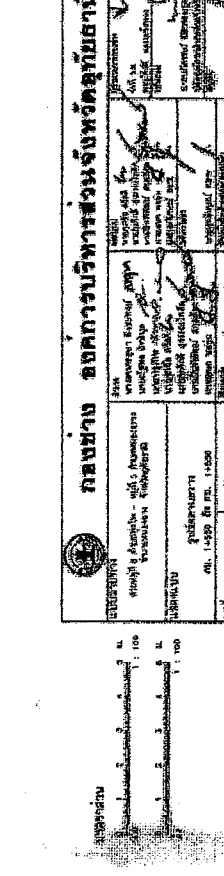
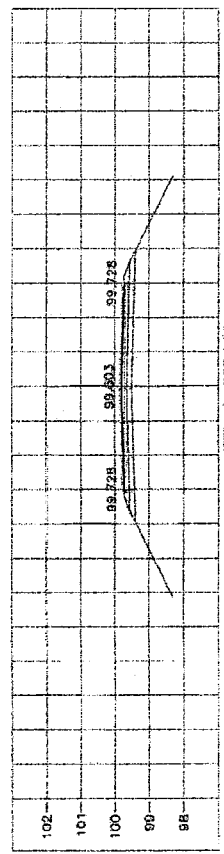
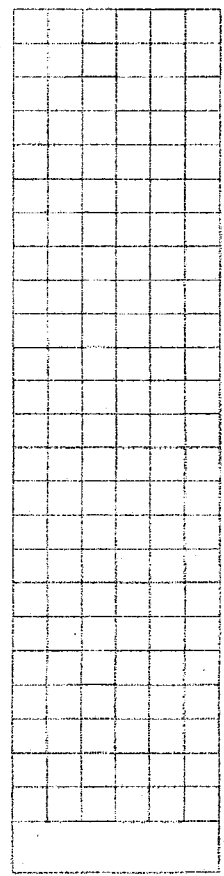
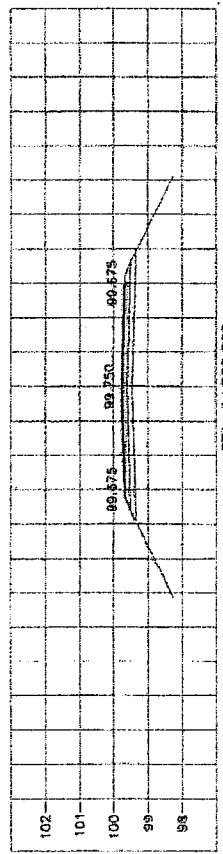
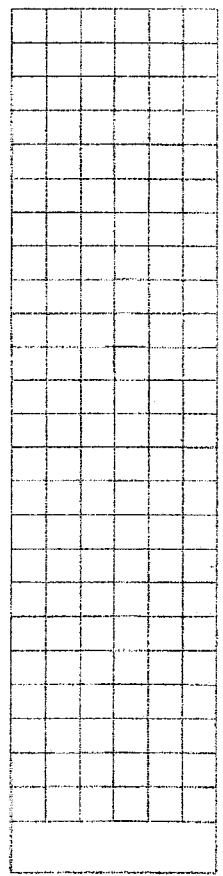
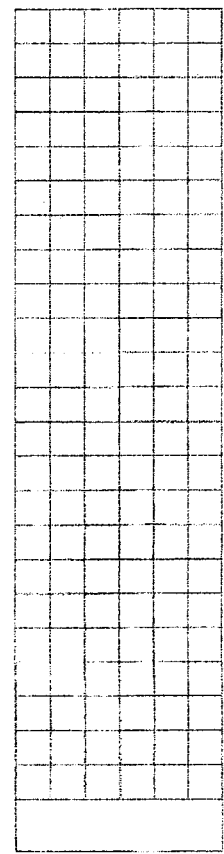
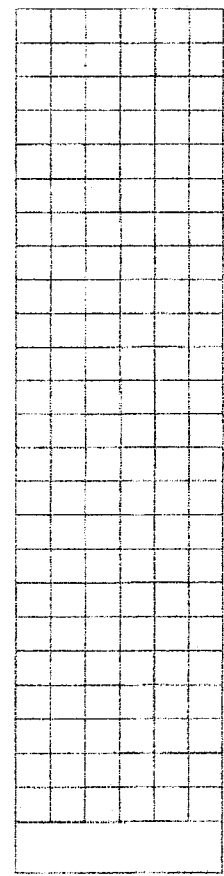
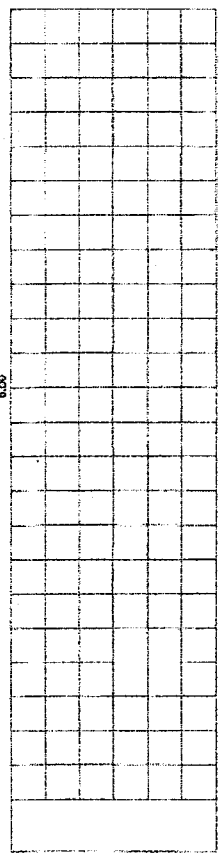

**กองช่าง องค์การบริหารส่วนจังหวัดขอนแก่น**

โครงการ: ...  
 อนุมัติ: ...  
 อนุมัติ: ...  
 อนุมัติ: ...  
 อนุมัติ: ...

วันที่: ...

หน้า: ...

มาตรา: 1:100

ชื่อ: ...

ตำแหน่ง: ...

ชื่อ: ...

ตำแหน่ง: ...

ชื่อ: ...

ตำแหน่ง: ...



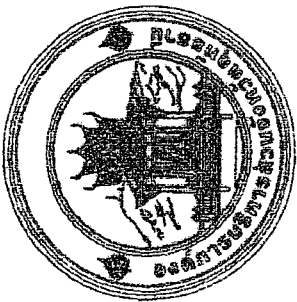

# แบบมาตรฐานงานทาง

## หมวดงานถนนคอนกรีตเสริมเหล็ก

| ลำดับที่ | สาขาบัญชี                   |        | จำนวน |
|----------|-----------------------------|--------|-------|
|          | รายการ                      |        |       |
| 1        | แบบเลขที่ อบจ. ฉ.บ.๒๒-๓.๐๐1 | 1 แผ่น |       |
| 2        | แบบเลขที่ พทอ-2-202         | 1 แผ่น |       |
|          |                             |        |       |
|          |                             |        |       |
|          |                             |        |       |
|          |                             |        |       |
|          |                             |        |       |
|          |                             |        |       |
|          |                             |        |       |
|          |                             |        |       |
|          |                             |        |       |
|          |                             |        |       |
|          |                             |        |       |
|          |                             |        |       |

| สาขาบัญชี |        |       |
|-----------|--------|-------|
| ลำดับที่  | รายการ | จำนวน |
|           |        |       |
|           |        |       |
|           |        |       |
|           |        |       |
|           |        |       |
|           |        |       |
|           |        |       |
|           |        |       |
|           |        |       |
|           |        |       |
|           |        |       |
|           |        |       |
|           |        |       |
|           |        |       |
|           |        |       |

| สาขาบัญชี |        |       |
|-----------|--------|-------|
| ลำดับที่  | รายการ | จำนวน |
|           |        |       |
|           |        |       |
|           |        |       |
|           |        |       |
|           |        |       |
|           |        |       |
|           |        |       |
|           |        |       |
|           |        |       |
|           |        |       |
|           |        |       |
|           |        |       |
|           |        |       |
|           |        |       |
|           |        |       |

**กองช่าง องค์การบริหารส่วนจังหวัดสุพรรณบุรี**

กรมการช่าง  
กองช่าง  
กองช่าง  
กองช่าง  
กองช่าง

นาย ...  
นาย ...  
นาย ...  
นาย ...  
นาย ...

1 2

**สรุปผลการประเมินผลกระทบสิ่งแวดล้อมเบื้องต้น**

| ผลกระทบ     | ดิน | น้ำ | อากาศ | สังคม |
|-------------|-----|-----|-------|-------|
| 0.00 - 3.00 | 2.1 | 2.1 | 1.1   | 3.00  |

**หมายเหตุ**

- ผลกระทบทางตรงจากโครงการ
- ผลกระทบทางอ้อมจากโครงการ
- ผลกระทบทางสังคมและสิ่งแวดล้อม

**สรุปผลการประเมินผลกระทบสิ่งแวดล้อมเบื้องต้น**

| ประเภทโครงการ | พื้นที่ (ไร่) | ค่าเฉลี่ย | ค่าเฉลี่ย (1.500) | ค่าเฉลี่ย (1.500) |
|---------------|---------------|-----------|-------------------|-------------------|
| 0.15          | 1.5           | 0.20      | 0.20              | ADP = 200         |
| 0.18          | 1.5           | 0.20      | 0.20              | ADP=251-300       |
| 0.20          | 1.5           | 0.20      | 0.20              | ADP=301-1,000     |
| 0.23          | 1.5           | 0.20      | 0.20              | ADP=1,001-1,500   |
| 0.25          | 1.5           | 0.20      | 0.20              | ADP=1,501-3,000   |

**หมายเหตุ**

- 1. ผลกระทบทางตรงจากโครงการ
- 2. ผลกระทบทางอ้อมจากโครงการ
- 3. ผลกระทบทางสังคมและสิ่งแวดล้อม
- 4. ผลกระทบทางเศรษฐกิจ

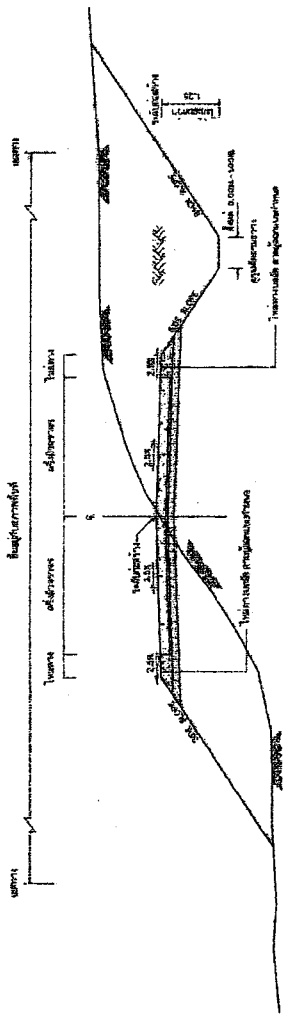

**พื้นที่ก่อสร้างและสิ่งก่อสร้าง**

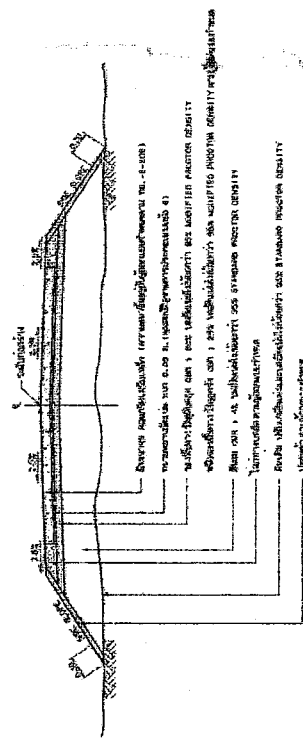
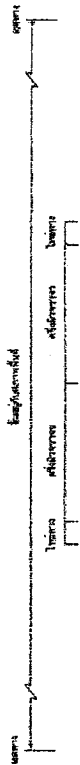

**พื้นที่ก่อสร้างและสิ่งก่อสร้าง**

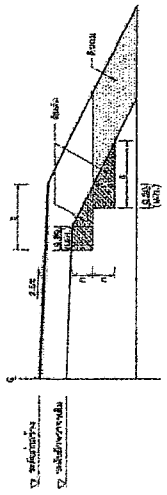

**พื้นที่ก่อสร้างและสิ่งก่อสร้าง**

ขนาด 100 เมตร x 10 เมตร

**กองช่าง กองการบริหารงานจังหวัดภูเก็ต**

นาย *[Signature]*  
 นาย *[Signature]*  
 นาย *[Signature]*  
 นาย *[Signature]*

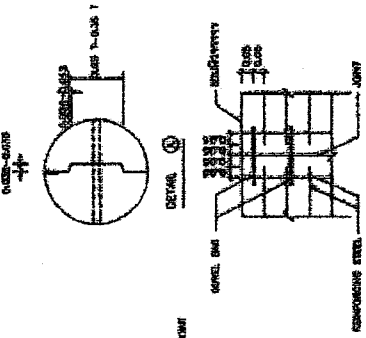
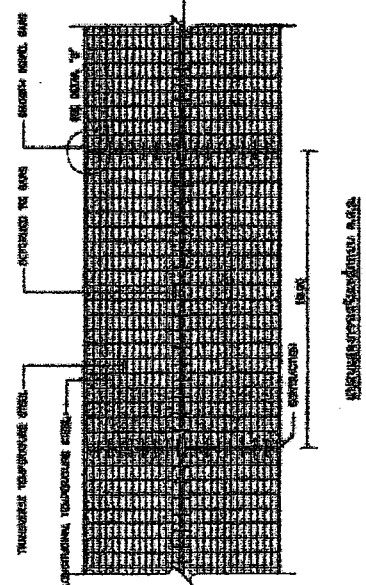
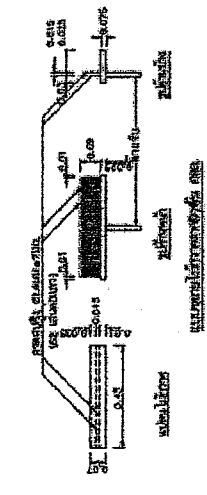
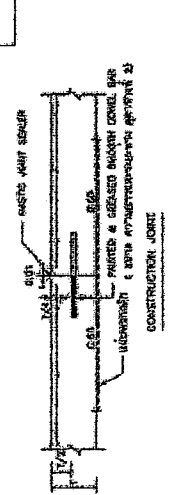
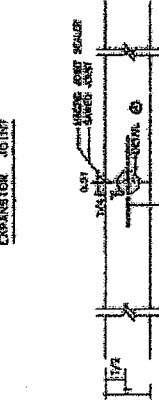
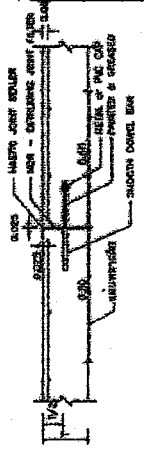
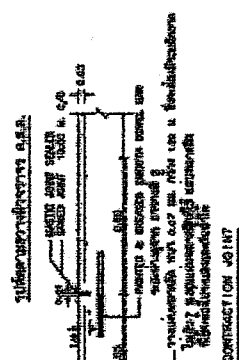

REINFORCEMENT STEEL

| NO. | REINFORCEMENT STEEL | REINFORCEMENT STEEL | REINFORCEMENT STEEL | REINFORCEMENT STEEL | REINFORCEMENT STEEL |
|-----|---------------------|---------------------|---------------------|---------------------|---------------------|
| 13  | 9mm-40, 20%         | 237                 | 161                 | 139                 | 154                 |
| 18  | 9mm-40, 20%         | 237                 | 161                 | 139                 | 154                 |
| 23  | 9mm-40, 20%         | 237                 | 161                 | 139                 | 154                 |
| 25  | 9mm-40, 20%         | 237                 | 161                 | 139                 | 154                 |
| 29  | 9mm-40, 20%         | 237                 | 161                 | 139                 | 154                 |

REINFORCEMENT STEEL

| NO. | REINFORCEMENT STEEL | REINFORCEMENT STEEL | REINFORCEMENT STEEL | REINFORCEMENT STEEL | REINFORCEMENT STEEL |
|-----|---------------------|---------------------|---------------------|---------------------|---------------------|
| 13  | 9mm-40, 20%         | 237                 | 161                 | 139                 | 154                 |
| 18  | 9mm-40, 20%         | 237                 | 161                 | 139                 | 154                 |
| 23  | 9mm-40, 20%         | 237                 | 161                 | 139                 | 154                 |
| 25  | 9mm-40, 20%         | 237                 | 161                 | 139                 | 154                 |
| 29  | 9mm-40, 20%         | 237                 | 161                 | 139                 | 154                 |

1. Reinforcement steel shall be provided in accordance with the design requirements.
2. Reinforcement steel shall be provided in accordance with the design requirements.
3. Reinforcement steel shall be provided in accordance with the design requirements.
4. Reinforcement steel shall be provided in accordance with the design requirements.
5. Reinforcement steel shall be provided in accordance with the design requirements.
6. Reinforcement steel shall be provided in accordance with the design requirements.
7. Reinforcement steel shall be provided in accordance with the design requirements.
8. Reinforcement steel shall be provided in accordance with the design requirements.
9. Reinforcement steel shall be provided in accordance with the design requirements.
10. Reinforcement steel shall be provided in accordance with the design requirements.
11. Reinforcement steel shall be provided in accordance with the design requirements.

REINFORCEMENT STEEL

REINFORCEMENT STEEL

1. Reinforcement steel shall be provided in accordance with the design requirements.
2. Reinforcement steel shall be provided in accordance with the design requirements.
3. Reinforcement steel shall be provided in accordance with the design requirements.
4. Reinforcement steel shall be provided in accordance with the design requirements.



กรมการช่างโยธาเทศบาล

กรมการช่างโยธาเทศบาล

แบบที่ 13

## ตารางแสดงวงเงินงบประมาณที่ได้รับจัดสรรและราคากลางในงานจ้างก่อสร้าง

๑. ชื่อโครงการ ก่อสร้างถนน คสล. สายหมู่ที่ ๘ ตำบลทุ่งโพ - หมู่ที่ ๕ ตำบลหนองสรวง อำเภอหนองฉาง จังหวัดอุทัยธานี ขนาดผิวจราจรกว้าง ๖ เมตร ยาว ๕๐๐ เมตร หนา ๐.๑๕ เมตร พร้อมลงลูกรังไหล่ทาง หรือพื้นที่ไม่น้อยกว่า ๓,๐๐๐ ตารางเมตร รายละเอียดตามแบบที่องค์การบริหารส่วนจังหวัดอุทัยธานีกำหนด

๒. หน่วยงานเจ้าของโครงการ องค์การบริหารส่วนจังหวัดอุทัยธานี

๓. วงเงินงบประมาณที่ได้รับจัดสรร ๒,๐๐๐,๐๐๐.- บาท

๔. ลักษณะงาน (โดยสังเขป) ประกอบด้วย ก่อสร้างถนน คสล. สายหมู่ที่ ๘ ตำบลทุ่งโพ - หมู่ที่ ๕ ตำบลหนองสรวง อำเภอหนองฉาง จังหวัดอุทัยธานี ขนาดผิวจราจรกว้าง ๖ เมตร ยาว ๕๐๐ เมตร หนา ๐.๑๕ เมตร พร้อมลงลูกรังไหล่ทาง หรือพื้นที่ไม่น้อยกว่า ๓,๐๐๐ ตารางเมตร รายละเอียดตามแบบที่องค์การบริหารส่วนจังหวัดอุทัยธานีกำหนด

๕. ราคากลางคำนวณ ณ วันที่ ๓๑ ตุลาคม ๒๕๖๒ เป็นเงิน ๑,๙๙๗,๐๐๐.- บาท

๖. บัญชีประมาณการราคากลาง

๖.๑ แบบสรุปราคากลางงานก่อสร้างทาง สะพาน และท่อเหลี่ยม

๗. รายชื่อคณะกรรมการกำหนดราคากลาง

|                       |                                |
|-----------------------|--------------------------------|
| ๗.๑ นายเอกลักษณ์ สอาด | ตำแหน่ง วิศวกรโยธาชำนาญการ     |
| ๗.๒ นายวศิน มาตารัตน์ | ตำแหน่ง นายช่างโยธาอาวุโส      |
| ๗.๓ นายเอนก นออุ่น    | ตำแหน่ง นายช่างโยธาชำนาญงาน    |
| ๗.๔ นายศุภชัย สวัสดิ์ | ตำแหน่ง ผู้ช่วยนายช่างเขียนแบบ |

รายละเอียดแนบท้ายตารางแสดงวงเงินงบประมาณที่ได้รับจัดสรรและราคากลางในงานจ้างก่อสร้าง

แบบสรุปราคากลางงานก่อสร้างทาง สะพาน และท่อเหลี่ยม

ส่วนราชการ                    องค์การบริหารส่วนจังหวัดอุทัยธานี  
 โครงการ                        ก่อสร้างถนนคอนกรีตเสริมเหล็ก  
 ประเภทงาน                   งานก่อสร้างถนนคอนกรีตเสริมเหล็ก (ชั้นพื้นทางหินคลุก)  
 รหัสสายทาง                    สายหมู่ที่ 8 ตำบลทุ่งโพ - หมู่ที่ 5 ตำบลหนองสรวง อำเภอหนองฉาง จังหวัดอุทัยธานี  
 แนวเส้นทาง                    กม.จ.อน. 83 - ก.005  
 การก่อสร้าง                    ผิวทางปอร์ทแลนด์ซีเมนต์คอนกรีตเสริมเหล็กหนา 0.15 ม. ชนิดเหล็กตะแกรง WIRDE MESH ขนาด  $\varnothing$  6 มม.  $\phi$  0.25x0.25 ม. # สี่เหลี่ยมจัตุรัส ผิวจราจรกว้าง 6 ม.  
 ระยะทางดำเนินการ            0.500 กม. ช่วงเดียว กม. 1+050 ถึง 1+550  
 จำนวนราคา เมื่อวันที่        22 ตุลาคม 2562

| ที่                | รายการ   | หน่วย | จำนวน    | ราคาต่อหน่วย (บาท) | ราคาทุน (บาท) | Factor F | ราคาต่อหน่วย สูง Factor F | ราคากลาง (บาท)   |
|--------------------|--|-------|----------|--------------------|---------------|----------|---------------------------|--|
| 1                  | งานรื้อโครงสร้างเดิมและก่อสร้างใหม่ (REMOVAL OF EXISTING STRUCTURES) |       |          |                    |               |          |                           |  |
|                    | 1.1 งานถมป่าและขุดคอก  | ตร.ม. | 1,190.00 | 1.87               | 1,987.30      | 1.3624   | 2.28                      | 2,707.50   |
| 2                  | งานรองพื้นทางและพื้นทาง (SUBBASE AND BASE COURSES)                   |       |          |                    |               |          |                           |  |
|                    | 2.1 งานรองพื้นทางวัสดุหินถม  | ลบ.ม. | 64.00    | 164.07             | 10,500.48     | 1.3624   | 223.53                    | 14,305.85  |
|                    | 2.2 งานรองพื้นทางวัสดุลูกรัง   | ลบ.ม. | 109.00   | 213.32             | 23,251.88     | 1.3624   | 290.63                    | 31,578.38  |
|                    | 2.3 งานรองพื้นทางวัสดุหินคลุก  | ลบ.ม. | 258.00   | 627.45             | 161,882.10    | 1.3624   | 854.84                    | 220,548.17   |
| 3                  | งานผิวทาง (SURFACE COURSES)  |       |          |                    |               |          |                           |  |
|                    | 3.1 งานทรายหยาบปิดดินแน่น  | ลบ.ม. | 150.00   | 283.53             | 42,529.50     | 1.3624   | 386.28                    | 57,942.19  |
|                    | 3.2 งานผิวทางปอร์ทแลนด์ซีเมนต์คอนกรีต                                | ตร.ม. | 3,000.00 | 370.94             | 1,112,820.00  | 1.3624   | 506.37                    | 1,516,105.97   |
|                    | 3.3 รอยต่อเมื่อขยายทางขวาง (Expansion Joint)                         | ม.    | 30.00    | 274.70             | 8,241.00      | 1.3624   | 374.25                    | 11,227.54  |
|                    | 3.4 รอยต่อเมื่อหดตามขวาง (Contraction Joint)                         | ม.    | 270.00   | 156.33             | 42,209.10     | 1.3624   | 212.98                    | 57,506.68  |
|                    | 3.5 รอยต่อตามยาว (Longitudinal Joint)                                | ม.    | 500.00   | 58.41              | 29,206.00     | 1.3624   | 79.58                     | 39,788.89  |
| 4                  | งานลูกรังบดอัดให้ต่าง กว้างเฉลี่ย 0.25 เมตร                          | ลบ.ม. | 45.00    | 115.56             | 5,200.20      | 1.3624   | 157.44                    | 7,084.75   |
| 5                  | งานโครงสร้างระบายน้ำ   |       |          |                    |               |          |                           |  |
|                    | 5.1 ค้ำท่อกลม คลส.มอก.ชั้น 3 (ค้ำท่อรวมค่าขนส่งและขึ้น-ลงท่อน้ำ)     |       |          |                    |               |          |                           |  |
|                    | - ท่อขนาด Dia. 1.00 ม.   | ม.    | 6.00     | 2,400.00           | 14,400.00     | 1.3624   | 3,269.76                  | 19,618.56  |
|                    | 5.2 ค้ำวางวางท่อกลม คลส. แบบ ORDINARY                                |       |          |                    |               |          |                           |  |
|                    | - ท่อขนาด Dia. 1.00 ม.   | ม.    | 6.00     | 1,530.00           | 9,180.00      | 1.3624   | 2,084.47                  | 12,506.83  |
| 6                  | งานจราจร سنگเคลือบ   |       |          |                    |               |          |                           |  |
|                    | 6.1 งานติดตั้ง   |       |          |                    |               |          |                           |  |
|                    | - บ้ายจราจรแบบ ต1-ต27 +เสาค.คลส.                                     | ชุด   | 2        | 2,300.00           | 4,600.00      | 1.3624   | 3,133.52                  | 6,267.04   |
| 7                  | งานป้ายโครงการ   | ป้าย  | 1        | -                  | -             | -        | -                         | -  |
| รวมค่าจ้างก่อสร้าง |  |       |          |                    |               |          |                           | 1,997,287.33   |
| ราคากลาง           |  |       |          |                    |               |          |                           | (หนึ่งล้านเก้าแสนเก้าหมื่นเจ็ดพันบาทถ้วน) 1,997,000.00 |

- |  |   |              |     |
|--|---|--------------|-----|
| 1. รวมค่าจ้างติดตั้งงานก่อสร้างทาง   | = | 1,466,006.58 | บาท |
| 2. รวมค่าจ้างติดตั้งงานก่อสร้างสะพานและท่อเหลี่ยม                                | = | -            | บาท |
| 3. รวมค่าใช้จ่ายพิเศษตามข้อกำหนดและค่าใช้จ่ายอื่นๆ (รายละเอียดตามแบบคำนวณปริมาณ) | = | -            | บาท |
| 4. ค่า Factor F งานก่อสร้างทาง   | = | 1.3624       |     |
| 5. ค่า Factor F งานก่อสร้างงานก่อสร้างสะพานและท่อเหลี่ยม                         | = | -            |     |
| 6. ค่า Factor F ค่าใช้จ่ายพิเศษตามข้อกำหนดและค่าใช้จ่ายอื่นๆ                     | = | -            |     |
| 7. ค่า Factor F งานก่อสร้างทางซึ่งรวมค่าใช้จ่ายพิเศษตามข้อกำหนด                  | = | -            |     |
| 8. ค่า Factor F งานก่อสร้างสะพานและท่อเหลี่ยมซึ่งรวมค่าใช้จ่ายพิเศษตามข้อกำหนด   | = | -            |     |

คณะกรรมการกำหนดราคากลาง

(ลงชื่อ) \_\_\_\_\_ ประธานกรรมการ  
 (นายอภิสิทธิ์ สอาด)  
 (ลงชื่อ) \_\_\_\_\_ กรรมการ  
 (นายวิเศษ มาตาคูณ)  
 (ลงชื่อ) \_\_\_\_\_ กรรมการ  
 (นายอนุช น้อย)  
 (ลงชื่อ) \_\_\_\_\_ กรรมการ  
 (นายสุภชัย สวัสดิ์)